

Owner's Manual Mode d'emploi

BRIDGEABLE FOUR-CHANNEL POWER AMPLIFIER
AMPLIFICATEUR DE PUISSANCE PONTABLE À QUATRE CANAUX

GM-DX874

English
Français

Visit us on the World Wide Web at
Visitez-nous sur le Web à

<http://pioneer.jp/en/info/globalnetwork/>

<Middle East & Africa>

Pioneer Gulf.FZE

<http://www.pioneer-mea.com>

<Oceania>

Pioneer Electronics Australia. Pty.Ltd

<http://www.pioneer.com.au/>

<Asia>

Pioneer Electronics Asiacentre.Pte

Pioneer (HK) Ltd.

Pioneer High Fidelity Taiwan Co., Ltd.

<http://www.pioneer.com.sg>

<http://www.pioneerhongkong.com.hk>

<http://www.pioneer-twn.com.tw>

<Latin>

Pioneer International Latin America S.A.

<http://www.pioneer-latin.com>

PIONEER CORPORATION

28-8, Honkomagome 2-chome, Bunkyo-ku,
Tokyo 113-0021, JAPAN

Корпорация Пайонир

28-8, Хонкомагомэ 2-чоме, Бункё-ку,
Токио 113-0021, Япония

Импортер ООО "ПИОНЕР РУС"

105064, Россия, г. Москва, Нижний Сусальный переулок, дом 5,
строение 19
Тел.: +7(495) 956-89-01

PIONEER ELECTRONICS (USA) INC.

P.O. Box 1540, Long Beach, California 90801-1540, U.S.A.
TEL: (800) 421-1404

PIONEER EUROPE NV

Haven 1087, Keetberglaan 1, B-9120 Melsele, Belgium/Belgique
TEL: (0) 3/570.05.11

PIONEER ELECTRONICS ASIACENTRE PTE. LTD.

2 Jalan Kilang Barat, #07-01, Singapore 159346
TEL: 65-6378-7888

PIONEER ELECTRONICS AUSTRALIA PTY. LTD.

5 Arco Lane, Heatherton, Victoria, 3202 Australia
TEL: (03) 9586-6300

PIONEER ELECTRONICS DE MÉXICO S.A. DE C.V.

Blvd.Manuel Ávila Camacho 138, 10 piso
Col.Lomas de Chapultepec, México, D.F. 11000
TEL: 52-55-9178-4270
FAX: 52-55-5202-3714

先鋒股份有限公司

台北市內湖區瑞光路407號8樓
電話：886-(0)2-2657-3588

先鋒電子(香港)有限公司

香港九龍長沙灣道909號5樓
電話：852-2848-6488

© 2018 PIONEER CORPORATION.
All rights reserved.

© 2018 PIONEER CORPORATION.
Tous droits de reproduction et de
traduction réservés.

Before you start

Thank you for purchasing this PIONEER product

To ensure proper use, please read through this manual before using this product. It is especially important that you read and observe **WARNINGS** and **CAUTIONS** in this manual. *Please keep the manual in a safe and accessible place for future reference.*



If you want to dispose this product, do not mix it with general household waste. There is a separate collection system for used electronic products in accordance with legislation that requires proper treatment, recovery and recycling.

Private households in the member states of the EU, in Switzerland and Norway may return their used electronic products free of charge to designated collection facilities or to a retailer (if you purchase a similar new one).

For countries not mentioned above, please contact your local authorities for the correct method of disposal.

By doing so you will ensure that your disposed product undergoes the necessary treatment, recovery and recycling and thus prevent potential negative effects on the environment and human health.

Information to User

Alteration or modifications carried out without appropriate authorization may invalidate the user's right to operate the equipment.

Before you start

Visit our website

Visit us at the following site:

<http://pioneer.jp/en/info/globalnetwork/>

We offer the latest information about PIONEER CORPORATION on our website.

The Safety of Your Ears is in Your Hands

Get the most out of your equipment by playing it at a safe level—a level that lets the sound come through clearly without annoying blaring or distortion and, most importantly, without affecting your sensitive hearing. Sound can be deceiving. Over time, your hearing "comfort level" adapts to higher volumes of sound, so what sounds "normal" can actually be loud and harmful to your hearing. Guard against this by setting your equipment at a safe level BEFORE your hearing adapts.

ESTABLISH A SAFE LEVEL:

- Set your volume control at a low setting.
- Slowly increase the sound until you can hear it comfortably and clearly, without distortion.
- Once you have established a comfortable sound level, set the dial and leave it there.

BE SURE TO OBSERVE THE FOLLOWING GUIDELINES:

- Do not turn up the volume so high that you can't hear what's around you.
- Use caution or temporarily discontinue use in potentially hazardous situations.
- Do not use headphones while operating a motorized vehicle; the use of headphones may create a traffic hazard and is illegal in many areas.

Before you start

If you experience problems

Should this product fail to operate properly, please contact your dealer or nearest authorized Pioneer Service Station.

Before connecting/ installing the amplifier

WARNING

- This product contains chemicals known to the State of California and other governmental entities to cause cancer and birth defects or other reproductive harm. **Wash hands after handling.**
- Slots and openings in the cabinet are provided for ventilation to ensure reliable operation of the product, and to protect it from overheating. To prevent fire hazard, the openings should never be blocked or covered with items (such as papers, floor mat, cloths).
- This unit is for vehicles with a 12V battery and negative grounding. Before installing in recreational vehicles, trucks or buses, check the battery voltage.
- When installing this unit, make sure to connect the ground wire first. Ensure that the ground wire is properly connected to metal parts of the car's body. The ground wire of the one of this unit must be connected to the car separately with different screws. If the screw for the ground wire loosens or falls out, it could result in fire, generation of smoke or malfunction.
- Be sure to install the fuse to the battery wire.
- Always use a fuse of the rating prescribed. The use of an improper fuse could result in overheating and smoke, damage to the product and injury, including burns.
- Check the connections of the power supply and speakers if the fuse of the separately sold battery wire or the amplifier fuse blows. Determine and resolve the cause, then replace the fuse with an identical equivalent.

CAUTION

- Always keep the volume low enough to hear outside sounds.
- Extended use of the car stereo while the engine is at rest or idling may exhaust the battery.
- This product is evaluated in moderate and tropical climate condition under the Audio, video and similar electronic apparatus - Safety requirements, IEC 60065.
- The graphical symbol  placed on the product means direct current.

Before you start

About the protection function

This product has protection function. When this product detects something abnormal, the following functions will operate to protect the product and speaker output.

- The **POWER/PROTECT** indicator will turn red and the amplifier will shut down in the situations outlined below.
 - If the temperature inside the amplifier gets too high.
 - If a DC voltage is applied to the speaker output terminal.
- The **POWER/PROTECT** indicator will turn red and the output will be muted in the situations outlined below.
 - If the speaker output terminal and speaker wire are short-circuited.

Setting the unit

What's what

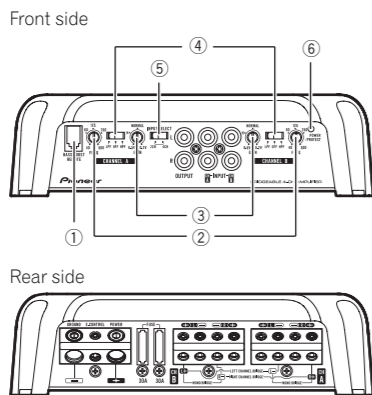

To adjust the switch, use a flathead screwdriver if needed.

① BASS BOOST REMOTE (bass boost level remote control) jack

By connecting the Bass boost level remote control to the jack on the main unit, you will be able to select a bass boost level from 0 dB to 18 dB.

- Bass boost level setting applies only to **CHANNEL B** (channel B) output.
- For instruction of connecting the bass boost remote control to the amplifier, see the *Connection diagram*.

② FREQ (cut off frequency) control

Cut off frequency selectable from 40 Hz to 500 Hz if the **LPF/HPF** select switch is set to **LPF** or **HPF**.

③ GAIN (gain) control

Adjusting gain controls **CHANNEL A** (channel A) and **CHANNEL B** (channel B) helps align the car stereo output to the Pioneer amplifier. Default setting is the **NORMAL** position.

Setting the unit

If the output remains low, even when the car stereo volume is turned up, turn the controls to a lower level. If distortion occurs when the car stereo volume is turned up, turn these controls to a higher level.

- If using only one input plug, set the gain controls for speaker outputs A and B to the same position.
- For use with an RCA equipped car stereo (standard output of 500 mV), set to the **NORMAL** position. For use with an RCA equipped Pioneer car stereo, with maximum output of 4 V or more, adjust level to match that of the car stereo output.
- For use with an RCA equipped car stereo with output of 4 V, set to the **H** position.

④ LPF (low-pass filter)/HPF (high-pass filter) select switch

Switch the settings based on the connected speaker.

- When the Subwoofer is connected: Select **LPF**. This eliminates high range frequency and outputs low range frequency.
- When the full range speaker is connected: Select **HPF** or **OFF**. **HPF** eliminates low range frequency and output high range frequency. **OFF** outputs the entire frequency range.

⑤ INPUT SELECT (input select) switch

Select **2CH** for two-channel input and **4CH** for four-channel input.

⑥ POWER/PROTECT indicator

- The power indicator lights up to indicate power ON.
- If something is not normal, the indicator turns red.

Setting gain properly

- Protective function included to prevent malfunction of the unit and/or speakers

due to excessive output, improper use or improper connection.

- When outputting high volume sound etc., this function cuts off the output for a few seconds as a normal function, but output is restored when the volume of the head unit is turned down.
- A cut in sound output may indicate improper setting of the gain control. To ensure continuous sound output with the head unit at a high volume, set amplifier gain control to a level appropriate for the preout maximum output level of the head unit, so that volume can remain unchanged and to control excess output.
- Despite correct volume and gain settings, the unit sound still cuts out periodically. In such cases, please contact the nearest authorized Pioneer Service Station.

Gain control of this unit

Preout level: 2 V (Standard: 500 mV)

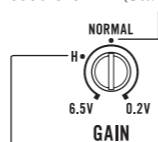

Preout level: 4 V

Above illustration shows **NORMAL** gain setting.

Relationship between amplifier gain and head unit output power

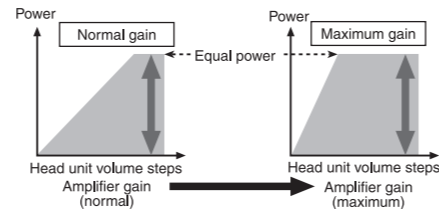

If amplifier gain is raised improperly, this will simply increase distortion, with little increase in power.

Setting the unit

Signal waveform when outputting at high volume using amplifier gain control

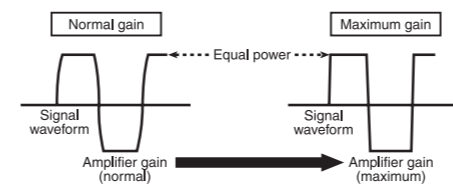

If the signal waveform is distorted due to high output, even if the amplifier gain is raised, the output power will change only slightly.

Connecting the units

Connection diagram

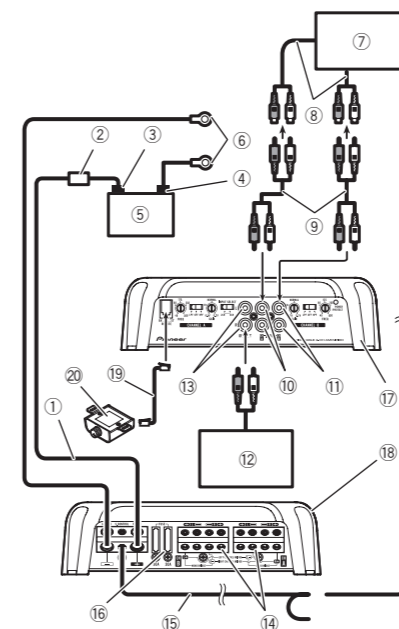

- Battery wire (sold separately)
 - The maximum length of the wire between the fuse and the positive \oplus terminal of the battery is 30 cm (12 in.).
 - For the wire size, refer to *Connecting the power terminal*. The battery wire, the ground wire and the optional direct ground wire must be same size. After making all other connections at the amplifier, connect the battery wire terminal of the amplifier to the positive \oplus terminal of the battery.
- Fuse (80 A) (sold separately)
 - Each amplifier must be separately fused at 80 A.
- Positive \oplus terminal
- Negative \ominus terminal
- Battery (sold separately)
- Ground wire, Terminal (sold separately)

Connecting the units

The ground wires must be same size as the battery wire.
Connect to metal body or chassis.

- Car stereo with RCA output jacks (sold separately)
- External output
 - If only one input plug is used, do not connect anything to RCA input jack B.
- Connecting wire with RCA pin plugs (sold separately)
- RCA input jack A
- RCA input jack B
- Amplifier with RCA input jacks (sold separately)
- RCA output jack
 - Outputs the signal input to **CH A**.
- Speaker output terminals
 - Please see the following section for speaker connection instructions. Refer to *Connections when using the speaker input wire*.
- System remote control wire (sold separately)
 - Connect male terminal of this wire to the system remote control terminal of the car stereo. The female terminal can be connected to the auto-antenna relay control terminal. If the car stereo lacks a system remote control terminal, connect the male terminal to the power terminal via the ignition switch.
- Fuse (30 A) \times 2
- Front side
- Rear side
- Bass boost level remote control wire (5 m)
- Bass boost level remote control

Note

INPUT SELECT (input select) switch must be set. For details, see *Setting the unit*.

Before connecting the amplifier

⚠ WARNING

- Secure the wiring with cable clamps or adhesive tape. To protect the wiring, wrap sections in contact with metal parts in adhesive tape.
- Never cut the insulation of the power supply to feed power to other equipment. Current capacity of the wire is limited.

⚠ CAUTION

- Never shorten any wires, the protection circuit may malfunction.
- Never wire the speaker negative cable directly to ground.
- Never band together multiple speaker's negative cables.
- If the system remote control wire of the amplifier is connected to the power terminal via the ignition switch (12 V DC), the amplifier will remain on with the ignition whether the car stereo is on or off, which may exhaust battery if the engine is at rest or idling.
- Install and route the separately sold battery wire as far as possible from the speaker wires. Install and route the separately sold battery wire, ground wire, speaker wires and the amplifier as far away as possible from the antenna, antenna cable and tuner.

About bridged mode

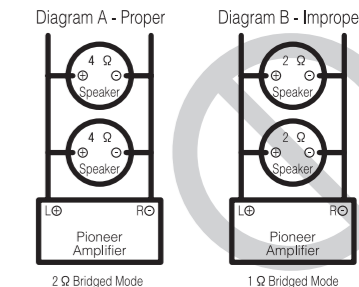

Connecting the units

- Do not install or use this amplifier by wiring speakers rated at 2Ω (or lower) in parallel to achieve a 1Ω (or lower) bridged mode (Diagram B). Amplifier damage, smoke, and overheating could result from improper bridging. The amplifier surface could also become hot to the touch and minor burns could result. To properly install or use a bridged mode and achieve a 2Ω load, wire two 4Ω speakers in parallel with Left \oplus and Right \ominus (Diagram A) or use a single 2Ω speaker. In addition, refer to the speaker instruction manual for information on the correct connection procedure.
- For any further enquiries, contact your local authorized Pioneer dealer or customer service. 

About suitable specification of speaker

Ensure speakers conform to the following standards, otherwise there is a risk of fire, smoke or damage. Speaker impedance is 2Ω to 8Ω or 4Ω to 8Ω for two-channel and other bridge connections.

Subwoofer

Speaker channel	Power
Four-channel output	Nominal input: Min. 100 W
Two-channel output	Nominal input: Min. 300 W
Three-channel output	Speaker output A Nominal input: Min. 100 W
	Speaker output B Nominal input: Min. 300 W

- Left
- Right
- Speaker output A
- Speaker output B

Other than subwoofer

Speaker channel	Power
Four-channel output	Max. input: Min. 200 W
Two-channel output	Max. input: Min. 600 W
Three-channel output	Speaker output A Max. input: Min. 200 W
	Speaker output B Max. input: Min. 600 W



Connecting the speakers

The speaker output mode can be four-channel, three-channel (stereo and mono) or two-channel (stereo or mono). Connect the speaker leads based on the mode and the figures shown below.

Four-channel output

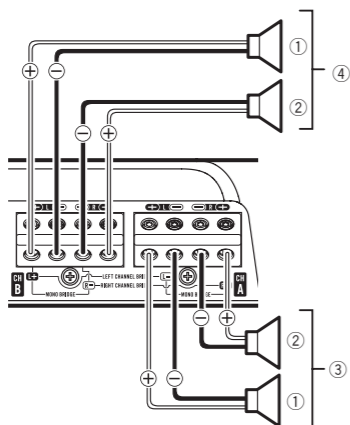

Connecting the units

Two-channel output (Stereo)

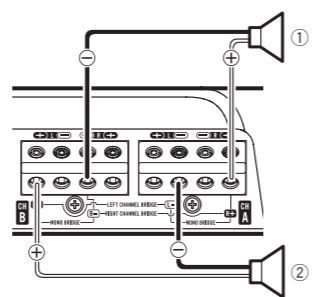

- Speaker output (Right)
- Speaker output (Left)

Two-channel output (Mono)

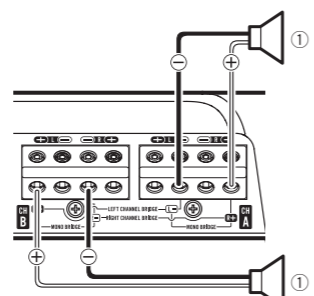

- Speaker output (Mono)

Three-channel output

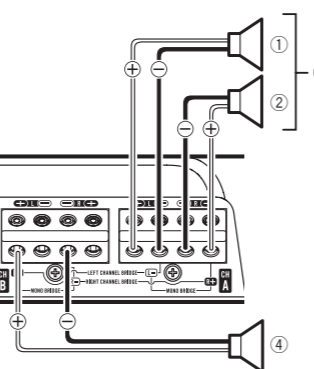

- Left
- Right
- Speaker output A
- Speaker output B (Mono) 

Connections when using the RCA input jack

Connect the car stereo RCA output jack and the RCA input jack of the amplifier.

- The RCA output jack of this unit outputs the signal that comes from The RCA input jack A.

Four-channel / Three-channel output

- Slide **INPUT SELECT** (input select) switch to **4CH** position.

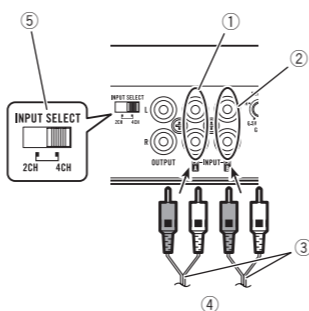

- RCA input jack A
- RCA input jack B

- Connecting wires with RCA plugs (sold separately)
 - From car stereo (RCA output)
- If only one input plug is used, e.g. when the car stereo has only one output (RCA output), connect the plug to RCA input jack A rather than B.
- INPUT SELECT** (input select) switch (**4CH** position)

Two-channel output (Stereo) / (Mono)

- Slide **INPUT SELECT** (input select) switch to **2CH** position.

Connecting the units

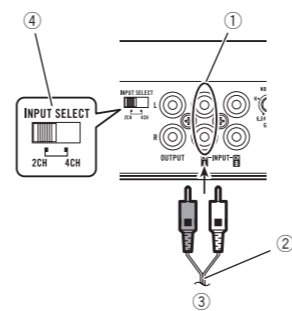

- RCA input jack A
For two-channel output, connect the RCA plugs to the RCA input jack A.
- Connecting wire with RCA pin plugs (sold separately)
- From car stereo (RCA output)
- INPUT SELECT** (input select) switch (**2CH** position) 

Connections when using the speaker input wire

Connect the car stereo speaker output wires to the amplifier using the supplied speaker input wire with RCA pin cord.

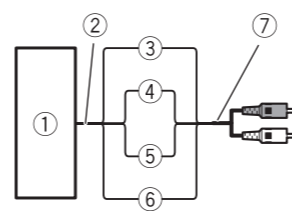

- Car Stereo
 - Speaker output
 - Red: Right \oplus
 - Black: Right \ominus
 - Black: Left \ominus
 - White: Left \oplus
 - Speaker input wire with RCA pin cord
- To the RCA input jack of this unit

Notes

- If speaker input wires from a headunit are connected to this amplifier, the amplifier will automatically turn on when the headunit is turned on. When the headunit is turned off, the amplifier turns off automatically. This function may not work with some headunits. In such cases, please use a system remote control wire (sold separately). If multiple amplifiers are to be connected together synchronously, connect the head unit and all amplifiers via the system remote control wire.
- Connect the system remote control wire when you wish to only turn on the car stereo, not the amplifier.
- This amplifier automatically selects an input signal mode between the RCA level and the speaker level by detecting an input signal. 

Solderless terminal connections

- Since the wire will become loose over time, it must be periodically inspected and tightened as necessary.
- Do not solder or bind the ends of the twisted wires.
- Fasten while making sure to not to clamp the insulating sheath of the wire.
- Use the supplied hexagonal wrench to tighten and loosen the terminal screw of the amplifier and use it to securely fasten the wire. Be careful to avoid excessive tightening of this screw, which may damage the wire.

Connecting the power terminal

WARNING

If the battery wire is not securely fixed to the terminal using the terminal screws, there is a risk of overheating, malfunction and injury, including minor burns.

Connecting the units

- Always use the recommended battery and ground wire, which is sold separately. Connect the battery wire directly to the car battery positive (\oplus) terminal and the ground wire to the car body.
- Recommended wire size (AWG: American Wire Gauge) is as follows. The battery wire, the ground wire and the optional direct ground wire must be same size.
- Use a wire of 8 AWG to 16 AWG wire for the speaker wire.

Battery wire and ground wire size

Wire length	Wire size
less than 4.5 m (14 ft. 9 in.)	8 AWG
less than 7.2 m (23 ft. 7 in.)	6 AWG
less than 11.4 m (37 ft. 5 in.)	4 AWG

1 Route battery wire from engine compartment to the vehicle interior.

- When drilling a cable pass-hole into the vehicle body and routing a battery wire through it, take care not to short-circuit the wire damaging it by the cut edges or burrs of the hole.

After completing all other amplifier connections, finally connect the battery wire terminal of the amplifier to the positive \oplus battery terminal.

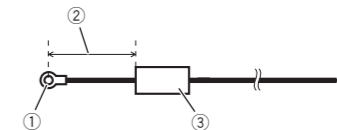

- Positive \oplus terminal
- Battery wire (sold separately)
The maximum length of the wire between the fuse and the positive \oplus terminal of the battery is 30 cm (12 in.).
- Fuse (80 A) (sold separately)
Each amplifier must be separately fused at 80 A.

- Use wire cutters or a utility knife to strip the end of the battery wire, ground wire and system remote control wire to expose about 10 mm (3/8 in.) of the end of each of the wires, and then twist the exposed ends of the wires.

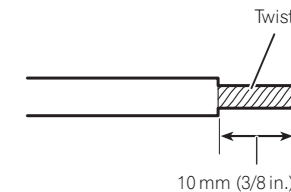

- Connect the wires to the terminal.
Fix the wires securely with the terminal screws.

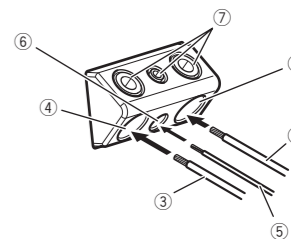

- Battery wire
- Power terminal
- Ground wire
- GND terminal
- System remote control wire
- System remote control terminal
- Terminal screws

Connecting the units

Connecting the speaker output terminals

1 Use wire cutters or a utility knife to strip the end of the speaker wires to expose about 10 mm (3/8 in.) of wire and then twist the wire.

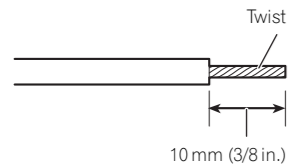

2 Connect the speaker wires to the speaker output terminals.

Fix the wires securely with the terminal screws.

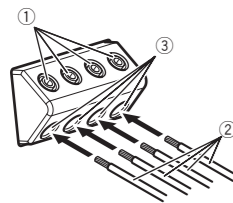

- ① Terminal screws
- ② Speaker wires
- ③ Speaker output terminals

Installation

Before installing the amplifier

⚠ WARNING

- To ensure proper installation, use the supplied parts in the manner specified. If any parts other than those supplied are used, they may damage internal parts of the amplifier, or become loose causing the amplifier to shut down.
- Do not install in:
 - Places where it could injure the driver or passengers if the vehicle stops suddenly.
 - Places where it may interfere with the driver, such as on the floor in front of the driver's seat.
- Install tapping screws in such a way that the screw tip does not touch any wire. This is important to prevent wires from being cut by vibration of the car, which can result in fire.
- Make sure that wires do not get caught in the sliding mechanism of the seats or touch the legs of a person in the vehicle as short-circuit may result.
- When drilling to install the amplifier, always confirm no parts are behind the panel and protect all cables and important equipment (e.g. fuel/brake lines, wiring) from damage.

⚠ CAUTION

- To ensure proper heat dissipation of the amplifier, ensure the following during installation:
 - Allow adequate space above the amplifier for proper ventilation.
 - Do not cover the amplifier with a floor mat or carpet.
- Place all cables away from hot places, such as near the heater outlet.
- The optimal installation location differs depending on the car model. Secure the amplifier at a sufficiently rigid location.
- Check all connections and systems before final installation.
- After installing the amplifier, confirm that the spare tire, jack and tools can be easily removed.

Installation

Attaching the Bass boost remote control

Attach with tapping screws (3 mm × 10 mm (1/8 in. × 3/8 in.)) at an easily accessible location such as under the dashboard.

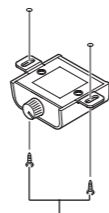

Tapping screws (3 mm × 10 mm (1/8 in. × 3/8 in.))

Example of installation on the floor mat or chassis

1 Place the amplifier in the desired installation location.

Insert the supplied tapping screws (4 mm × 18 mm (5/32 in. × 3/4 in.)) into the screw holes and push on the screws with a screwdriver so they make an imprint where the installation holes are to be located.

2 Drill 2.5 mm (3/32 in.) diameter holes at the imprints either on the carpet or directly on the chassis.

3 Install the amplifier with the use of supplied tapping screws (4 mm × 18 mm (5/32 in. × 3/4 in.)).

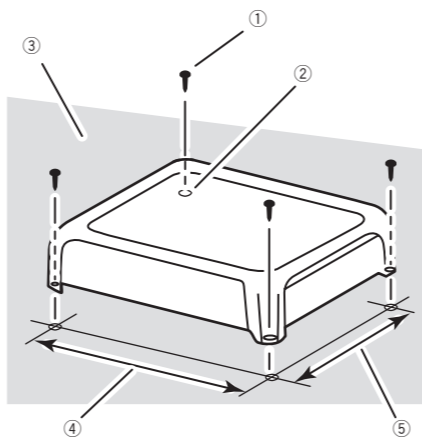

- ① Tapping-screws (4 mm × 18 mm (5/32 in. × 3/4 in.))
- ② Drill a 2.5 mm (3/32 in.) diameter hole.
- ③ Floor mat or chassis
- ④ Hole-to-hole distance: 229.5 mm (9-1/32 in.)
- ⑤ Hole-to-hole distance: 191.5 mm (7-17/32 in.)

Additional information

Specifications

Power source	14.4 V DC (10.8 V to 15.1 V allowable)
Grounding system	Negative type
Current consumption	29 A (at continuous power, 4Ω)
Average current consumption	3.1 A (4Ω for four channels) 4.4 A (4Ω for two channels, BRIDGE) 4.4 A (2Ω for four channels)
Fuse	30 A × 2
Dimensions (W × H × D)	252 mm × 60 mm × 215 mm (9-7/8 in. × 2-3/8 in. × 8-1/2 in.)
Weight	2.5 kg (5.5 lbs) (Leads for wiring not included)
Maximum power output	200 W × 4 (4Ω) / 600 W × 2 (4Ω) BRIDGE / TOTAL 1200 W (300 W × 4)
Continuous power output	100 W × 4 (at 14.4 V, 4Ω, 20 Hz to 20 kHz, ≤ 1% THD) 150 W × 4 (at 14.4 V, 2Ω, 1 kHz, ≤ 1% THD) 125 W × 4 (at 14.4 V, 1Ω, 1 kHz, ≤ 1% THD) 300 W × 2 (at 14.4 V, 4Ω BRIDGE, 1 kHz, ≤ 1% THD) 250 W × 2 (at 14.4 V, 2Ω BRIDGE, 1 kHz, ≤ 1% THD)
Load impedance	4Ω (1Ω to 8Ω allowable)
Frequency response	10 Hz to 50 kHz (+0 dB, -3 dB)
Signal-to-noise ratio	95 dB (IEC-A network)
Distortion	0.05 % (10 W, 1 kHz)
Low pass filter:	
Cut off frequency	40 Hz to 500 Hz
Cut off slope	-12 dB/oct
High pass filter:	
Cut off frequency	40 Hz to 500 Hz
Cut off slope	-12 dB/oct
Bass boost:	
Frequency	50 Hz
Level	0 dB to 18 dB
Gain control:	
RCA	200 mV to 6.5 V
Speaker	0.8 V to 16 V
Maximum input level / impedance:	
RCA	6.5 V / 25 kΩ
Speaker	16 V / 12 kΩ

CEA2006 Specifications



Power output	100 W RMS × 4 Channels (at 14.4 V, 4Ω and ≤ 1% THD+N) 300 W RMS × 2 Channels (at 14.4 V, 4Ω BRIDGE 1 kHz and ≤ 1% THD+N) 150 W RMS × 4 Channels (at 14.4 V, 2Ω 1 kHz and ≤ 1% THD+N)
S/N ratio	75 dBA (reference: 1 W into 4Ω)

In order to listen to music with Hi-Res sound quality, all components complied with High-Resolution Audio Standard of Japan Audio Society are recommended to use.



The product with this logo is conformed to High-Resolution Audio standard defined by Japan Audio Society. This logo is used under license from Japan Audio Society.

Notes

- Specifications and the design are subject to modifications without notice.
- The average current consumption is nearly the maximum current consumption by this unit when an audio signal is input. Use this value when working out total current consumption by multiple power amplifiers.

Avant de commencer

Nous vous remercions d'avoir acheté cet appareil PIONEER

Pour garantir une utilisation correcte, lisez bien ce mode d'emploi avant d'utiliser cet appareil. Il est particulièrement important que vous lisiez et respectiez les indications **ATTENTION** et **PRÉCAUTION** de ce mode d'emploi. *Conservez-le dans un endroit sûr et facilement accessible pour toute consultation ultérieure.*



Si vous souhaitez vous débarrasser de cet appareil, ne le mettez pas à la poubelle avec vos ordures ménagères. Il existe un système de collecte séparé pour les appareils électroniques usagés, qui doivent être récupérés, traités et recyclés conformément à la législation.

Dans les états membres de l'UE, en Suisse et en Norvège, les foyers domestiques peuvent rapporter leurs produits électroniques usagés gratuitement à des points de collecte spécifiés ou à un revendeur (sous réserve d'achat d'un produit similaire). Dans les pays qui ne sont pas mentionnés ci-dessus, veuillez contacter les autorités locales pour vous informer de la méthode correcte de mise au rebut. En agissant ainsi vous assurerez que le produit que vous mettez au rebut est soumis au processus de traitement, de récupération et de recyclage nécessaire et éviterez ainsi les effets négatifs potentiels sur l'environnement et la santé publique.

Fr

Visitez notre site Web

Rendez-vous visite sur le site suivant : <http://pioneer.jp/en/info/globalnetwork/> Notre site Web fournit les informations les plus récentes sur PIONEER CORPORATION.

La protection de votre ouïe est entre vos mains

Pour assurer le rendement optimal de votre matériel et – plus important encore – la protection de votre ouïe, réglez le volume à un niveau raisonnable. Pour ne pas altérer votre sens de la perception, le son doit être clair mais ne produire aucun vacarme et être exempt de toute distorsion. Votre ouïe peut vous jouer des tours. Avec le temps, votre système auditif peut en effet s'adapter à des volumes supérieurs, et ce qui vous semble un « niveau de confort normal » pourrait au contraire être excessif et contribuer à endommager votre ouïe de façon permanente. Le réglage de votre matériel à un volume sécuritaire AVANT que votre ouïe s'adapte vous permettra de mieux vous protéger.

CHOISISSEZ UN VOLUME SÉCURITAIRE :

- Réglez d'abord le volume à un niveau inférieur.
- Montez progressivement le volume jusqu'à un niveau d'écoute confortable ; le son doit être clair et exempt de distorsions.
- Une fois que le son est à un niveau confortable, ne touchez plus au bouton du volume.

N'OUBLIEZ PAS DE RESPECTER LES DIRECTIVES SUIVANTES :

- Lorsque vous montez le volume, assurez-vous de pouvoir quand même entendre ce qui se passe autour de vous.

Avant de commencer

- Faites très attention ou cessez temporairement l'utilisation dans les situations pouvant s'avérer dangereuses.
- N'utilisez pas des écouteurs ou un casque d'écoute lorsque vous opérez un véhicule motorisé ; une telle utilisation peut créer des dangers sur la route et est illégale à de nombreux endroits.

Si vous rencontrez des problèmes

En cas d'anomalie, consultez le distributeur ou le service d'entretien agréé par Pioneer le plus proche.

Avant de connecter/ d'installer l'amplificateur

⚠ AVERTISSEMENT

- Les fentes et ouvertures du boîtier sont prévues pour la ventilation afin de garantir un fonctionnement fiable du produit et de le protéger contre la surchauffe. Pour éviter tout risque d'incendie, les ouvertures ne doivent jamais être bloquées ou recouvertes d'objets (tels que du papier, des tapis de sol, des chiffons).
- Cet appareil est utilisable sur des véhicules équipés d'une batterie 12 V avec mise à la masse du négatif. Vérifiez la tension de la batterie avant l'installation dans des véhicules de caravaning, des camions ou des bus.
- Lors de l'installation de cet appareil, veillez à connecter d'abord le fil de masse. Assurez-vous que le fil de masse est connecté correctement aux parties métalliques de la carrosserie du véhicule. Le fil de masse de cet appareil doit être connecté indépendamment au véhicule à l'aide de vis différentes. Si la vis du fil de masse se desserre ou tombe, il peut en résulter un incendie, de la fumée ou un dysfonctionnement.

- Assurez-vous de bien installer le fusible sur le fil de la batterie.
- Utilisez toujours un fusible correspondant aux caractéristiques spécifiées. L'utilisation d'un fusible incorrect peut entraîner une surchauffe et de la fumée, des dommages au niveau du produit et des blessures, incluant des brûlures.
- Vérifiez les connexions de l'alimentation et des haut-parleurs en cas de rupture du fusible du fil de batterie vendu séparément ou de l'amplificateur. Déterminez la cause et résolvez le problème, puis remplacez le fusible par un fusible identique.
- Installez toujours l'amplificateur sur une surface plane. N'installez pas l'amplificateur sur une surface qui n'est pas plane ou sur une surface présentant une saillie. Ceci pourrait entraîner un dysfonctionnement.
- Lors de l'installation de l'amplificateur, ne laissez pas des pièces telles que des vis supplémentaires se coincer entre l'amplificateur et l'automobile. Ceci pourrait entraîner un dysfonctionnement.
- Ne laissez pas cet appareil entrer en contact avec des liquides. Cela pourrait provoquer une électrocution. Tout contact avec des liquides pourrait aussi provoquer des dommages, de la fumée et une surchauffe de l'appareil. Les surfaces de l'amplificateur et des haut-parleurs connectés peuvent également chauffer et entraîner des brûlures mineures.
- En cas d'événement anormal, l'alimentation de l'amplificateur est coupée de manière à éviter tout dysfonctionnement de l'équipement. Dans ce cas, coupez l'alimentation du système et vérifiez les connexions de l'alimentation et des haut-parleurs. Si vous n'êtes pas en mesure de déterminer la cause, veuillez contacter votre revendeur.
- Déconnectez toujours la borne négative ⊖ de la batterie préalablement, de manière à éviter tout risque de choc électrique ou de court-circuit lors de l'installation.

Fr

Avant de commencer

- N'essayez pas de démonter ou de modifiez cet appareil. Ceci pourrait provoquer un incendie, une électrocution ou tout autre dysfonctionnement.

⚠ PRÉCAUTION

- Maintenez le niveau d'écoute à une valeur telle que vous puissiez entendre les sons provenant de l'extérieur.
- L'utilisation prolongée du système stéréo du véhicule lorsque le moteur est à l'arrêt ou au ralenti peut épuiser la batterie.
- Ce produit est évalué sous des conditions climatiques modérées et tropicales conformément à la norme CEI 60065 sur les Appareils audio, vidéo et appareils électroniques analogues - Exigences de sécurité.
- Le symbole graphique situé sur le produit représente le courant continu.

Quelques mots sur la fonction de protection

Ce produit est doté d'une fonction de protection. Lorsque ce produit détecte une anomalie, les fonctions suivantes permettent de protéger le produit et la sortie du haut-parleur.

- L'indicateur **POWER/PROTECT** devient rouge et l'amplificateur se met hors service dans les situations indiquées ci-dessous.
 - Si la température à l'intérieur de l'amplificateur est trop élevée.
 - Si une tension CC est appliquée à la borne de sortie des haut-parleurs.
- L'indicateur **POWER/PROTECT** devient rouge et le son de la sortie est coupé dans les situations indiquées ci-dessous.
 - Si la borne de sortie des haut-parleurs et le fil du haut-parleur sont en court-circuit.

Réglage de l'appareil

Description de l'appareil

Face avant

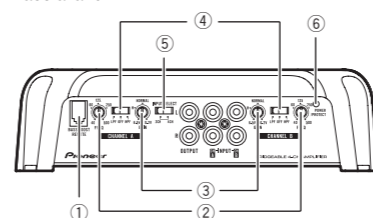

Face arrière

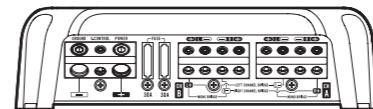

Si nécessaire, utilisez un tournevis plat pour régler le commutateur.

① Jack BASS BOOST REMOTE (télécommande du niveau d'accentuation des graves)

En connectant la télécommande du niveau d'accentuation des graves au jack de l'appareil central, vous pourrez sélectionner le niveau d'accentuation de graves entre 0 dB et 18 dB.

- Le réglage du niveau d'accentuation des graves ne s'applique qu'à la sortie **CHANNEL B** (canal B).
- Pour des instructions sur la connexion de la télécommande du niveau d'accentuation des graves à l'amplificateur, reportez-vous à *Schéma de connexion*.

② Commande FREQ (fréquence de coupure)

La fréquence de coupure pouvant être sélectionnée est de 40 Hz à 500 Hz si le commutateur de sélection **LPF/HPF** est réglé sur **LPF** ou **HPF**.

Fr

Réglage de l'appareil

③ Commande GAIN (gain)

Le réglage des commandes de gain **CHANNEL A** (canal A) et **CHANNEL B** (canal B) aide à aligner la sortie stéréo du véhicule sur l'amplificateur Pioneer. Le réglage par défaut est la position **NORMAL**. Si la sortie reste faible alors que le volume du système stéréo du véhicule a été augmenté, tournez les commandes vers un niveau plus faible. En cas de distorsion lors de l'augmentation du volume du système stéréo du véhicule, tournez les commandes vers un niveau plus élevé.

- Si vous n'utilisez qu'une seule prise d'entrée, réglez les commandes de gain des sorties de haut-parleurs A et B sur la même position.
- Procédez au réglage sur la position **NORMAL** pour l'utilisation avec un système stéréo de véhicule équipé d'une sortie RCA (sortie standard de 500 mV). Pour l'utilisation avec un système stéréo de véhicule Pioneer équipé d'une sortie RCA, dont la sortie maximale est de 4 V ou plus, réglez le niveau en fonction de celui de sortie du système stéréo du véhicule.
- Procédez au réglage sur la position **H** pour l'utilisation avec un système stéréo de véhicule équipé d'une sortie de 4 V.

④ Commutateur de sélection LPF (filtre passe-bas)/HPF (filtre passe-haut)

Basculez les réglages en fonction du haut-parleur connecté.

- Lorsque le haut-parleur d'extrêmes graves est connecté : Sélectionnez **LPF**. Cela supprime les fréquences élevées et émet à basse fréquence.
- Lorsque le haut-parleur pleine gamme est connecté : Sélectionnez **HPF** ou **OFF**. **HPF** supprime les basses fréquences et émet à haute fréquence. **OFF** émet la gamme de fréquences complète.

⑤ Commutateur INPUT SELECT (sélection de l'entrée)

Sélectionnez **2CH** pour l'entrée deux canaux et **4CH** pour l'entrée quatre canaux.

⑥ Indicateur POWER/PROTECT

L'indicateur de mise sous tension s'allume pour indiquer la mise sous tension.

- L'indicateur devient rouge en cas d'anomalie.

Réglage correct du gain

- Fonction de protection incluse pour éviter tout dysfonctionnement de l'appareil et/ou des haut-parleurs lié à une sortie excessive ou à une utilisation ou une connexion incorrecte.
- Lors de l'émission de sons à haut volume, etc., cette fonction coupe l'émission pendant quelques secondes. L'émission est cependant rétablie une fois le volume de l'appareil central baissé.
- Une coupure de la sortie son peut indiquer un réglage incorrect de la commande de gain. Afin de garantir une émission sonore continue lorsque le volume de l'appareil central est élevé, réglez la commande de gain de l'amplificateur à un niveau adapté au niveau de sortie maximal de la sortie préamp de l'appareil central de manière à ce que le volume ne nécessite aucune modification et à ce que les sorties excessives soient contrôlées.
- Le son de l'appareil est régulièrement coupé alors que les réglages du gain et du volume sont corrects. Dans de tels cas, veuillez contacter le Centre d'entretien agréé par Pioneer le plus proche.

Fr

Réglage de l'appareil

Commande de gain de l'appareil

Niveau de préamp : 2V (standard : 500 mV)

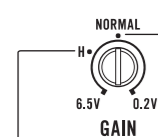

Niveau de préamp : 4V

L'illustration ci-dessus représente le réglage de gain **NORMAL**.

Relation entre le gain de l'amplificateur et la puissance de sortie de l'appareil central

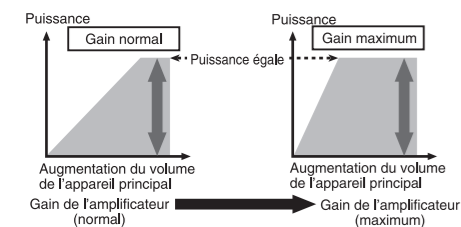

Si le gain de l'amplificateur est augmenté de manière incorrecte, les distorsions augmentent sans que la puissance soit beaucoup plus importante.

Forme de signal lors de l'émission à volume élevé avec la commande de gain de l'amplificateur

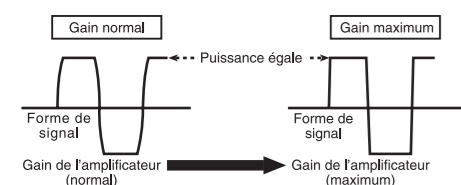

Si la forme de signal est distordue à cause d'une sortie élevée, la puissance de sortie ne sera que légèrement modifiée même en augmentant le gain de l'amplificateur. ■

Connexion des appareils

Schéma de connexion

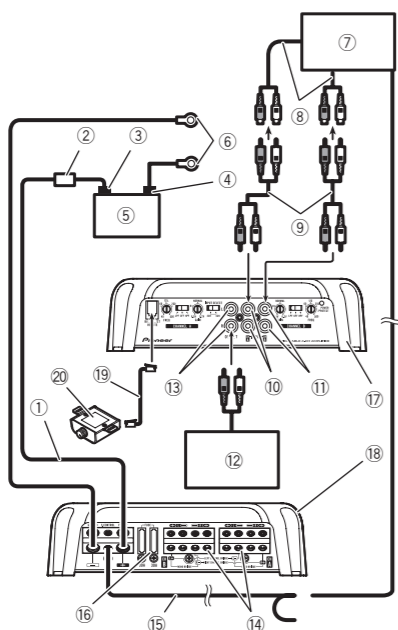

- ① Fil de la batterie (vendu séparément)
 - La longueur maximale du fil entre le fusible et la borne positive ⊕ de la batterie est de 30 cm.
 - Pour connaître la taille du fil, reportez-vous à *Connexion de la borne d'alimentation*. Le fil de la batterie, le fil de terre et le fil de terre directe en option doivent être de la même taille. Une fois toutes les autres connexions à l'amplificateur effectuées, connectez la borne du fil de la batterie de l'amplificateur à la borne positive ⊕ de la batterie.
- ② Fusible (80 A) (vendu séparément)
Chaque amplificateur doit être doté d'un fusible distinct de 80 A.
- ③ Borne positive ⊕
- ④ Borne négative ⊖
- ⑤ Batterie (vendue séparément)
- ⑥ Fil de terre, borne (vendu séparément)

Connexion des appareils

Avant de connecter l'amplificateur

- ⚠ **AVERTISSEMENT**
 - Fixez le câblage avec des serre-fils ou de la bande adhésive. Pour protéger le câblage, enroulez les sections en contact avec des pièces en métal dans du ruban adhésif.
 - Ne découpez jamais l'isolation de l'alimentation pour alimenter d'autres équipements. La capacité en courant du fil est limitée.

⚠ PRÉCAUTION

- Ne raccourcissez jamais aucun fil, faute de quoi le circuit de protection risque de fonctionner de manière incorrecte.
- Ne câblez jamais le câble négatif du haut-parleur directement à la masse.
- Ne réunissez jamais ensemble les câbles négatifs de plusieurs haut-parleurs.
- Si le fil de la télécommande du système de l'amplificateur est connecté à la borne d'alimentation via le contact d'allumage (12 V CC), l'amplificateur reste sous tension que le système stéréo du véhicule soit allumé ou non, ce qui peut épuiser la batterie lorsque le moteur est à l'arrêt ou au ralenti.
- Installez et positionnez le fil de batterie vendu séparément aussi loin que possible des fils de haut-parleurs. Installez et positionnez le fil de batterie vendu séparément, le fil de terre, les fils de haut-parleurs et l'amplificateur aussi loin que possible de l'antenne, du câble d'antenne et du syntoniseur. ■

Remarque

Le commutateur **INPUT SELECT** (sélection de l'entrée) doit être réglé. Pour plus de détails, reportez-vous à *Réglage de l'appareil*. ■

Connexion des appareils

À propos du mode ponté

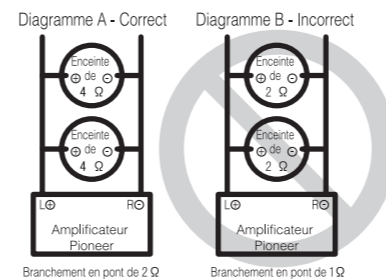

- N'installez ni n'utilisez cet amplificateur en branchant des haut-parleurs de 2 Ω (ou inférieur) en parallèle afin d'obtenir un mode ponté de 1 Ω (ou inférieur) (Diagramme B). Un pontage inapproprié pourrait provoquer des dommages, de la fumée et une surchauffe de l'amplificateur. La surface de l'amplificateur pourrait également devenir chaude et provoquer ainsi des brûlures mineures. Pour installer ou utiliser un mode ponté de manière appropriée et obtenir une charge de 2 Ω, branchez deux haut-parleurs de 4 Ω en parallèle via ⊕ (gauche) et ⊖ (droite) (Diagramme A) ou n'utilisez qu'un seul haut-parleur de 2 Ω. Reportez-vous également au mode d'emploi du haut-parleur pour plus d'informations sur la procédure de connexion appropriée.
- Pour toute autre requête, veuillez contacter le service clientèle ou votre revendeur Pioneer agréé local. ■

À propos de la spécification adaptée des haut-parleurs

Vérifiez que les haut-parleurs sont conformes aux normes suivantes, faute de quoi ils présenteront un risque d'incendie, de fumée ou de dommages. L'impédance des haut-parleurs est de 2 Ω à 8 Ω ou de 4 Ω à 8 Ω pour les connexions pontées deux canaux et autres.

Haut-parleur d'extrêmes graves

Canal du haut-parleur	Alimentation	
Sortie quatre canaux	Entrée nominale : 100 W min.	
Sortie deux canaux	Entrée nominale : 300 W min.	
Sortie trois canaux	Sortie A du haut-parleur	Entrée nominale : 100 W min.
	Sortie B du haut-parleur	Entrée nominale : 300 W min.

Haut-parleur autre que le haut-parleur d'extrêmes graves

Canal du haut-parleur	Alimentation	
Sortie quatre canaux	Entrée max. : 200 W min.	
Sortie deux canaux	Entrée max. : 600 W min.	
Sortie trois canaux	Sortie A du haut-parleur	Entrée max. : 200 W min.
	Sortie B du haut-parleur	Entrée max. : 600 W min.

Connexion des haut-parleurs

Le mode de sortie des haut-parleurs peut être quatre canaux, trois canaux (stéréo et mono) ou deux canaux (stéréo ou mono). Connectez les fils des haut-parleurs en fonction du mode et des illustrations ci-dessous.

Connexion des appareils

Sortie quatre canaux

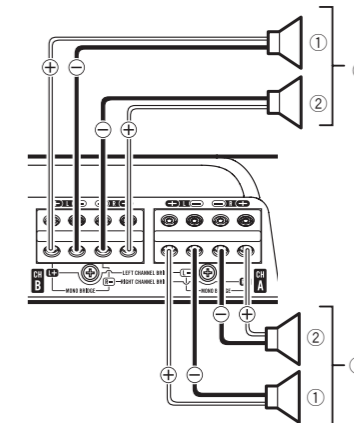

- ① Gauche
- ② Droite
- ③ Sortie A du haut-parleur
- ④ Sortie B du haut-parleur

Sortie deux canaux (stéréo)

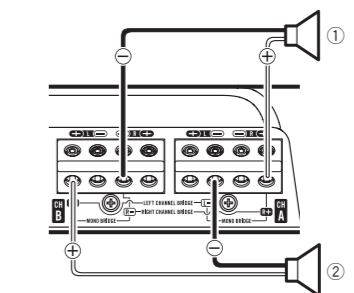

- ① Sortie du haut-parleur (droit)
- ② Sortie du haut-parleur (gauche)

Sortie deux canaux (mono)

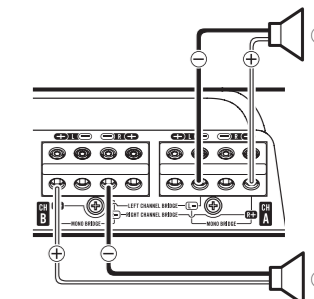

- ① Sortie du haut-parleur (mono)

Sortie trois canaux

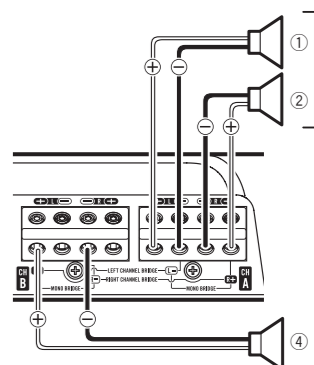

- ① Gauche
- ② Droite
- ③ Sortie A du haut-parleur
- ④ Sortie B du haut-parleur (mono) ■

Connexions lors de l'utilisation du jack d'entrée RCA

Connectez le jack de sortie RCA du système stéréo du véhicule et le jack d'entrée RCA de l'amplificateur.

- Le jack de sortie RCA de cet appareil émet le signal généré par le jack A d'entrée RCA.

Connexion des appareils

Sortie quatre/trois canaux

- Faites glisser le commutateur **INPUT SELECT** (sélection de l'entrée) en position **4CH**.

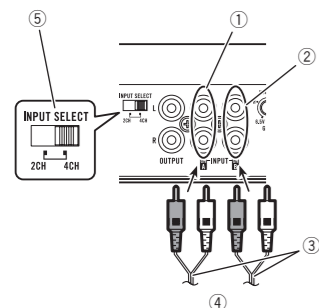

- Jack d'entrée RCA A
- Jack d'entrée RCA B
- Fils de connexion avec prises RCA (vendus séparément)
- Depuis le système stéréo du véhicule (sortie RCA)
 - Si une seule prise d'entrée est utilisée (lorsque le système stéréo du véhicule ne dispose que d'une seule sortie (sortie RCA), par exemple), connectez la prise sur le jack d'entrée RCA A (plutôt que sur le jack d'entrée RCA B).
- Commutateur **INPUT SELECT** (sélection de l'entrée) (position **4CH**)

Sortie deux canaux (stéréo)/(mono)

- Faites glisser le commutateur **INPUT SELECT** (sélection de l'entrée) en position **2CH**.

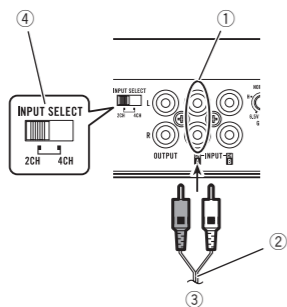

- Jack d'entrée RCA A
 - Pour la sortie deux canaux, connectez les prises RCA au jack d'entrée RCA A.
- Fil de connexion avec prises RCA (vendu séparément)
- Depuis le système stéréo du véhicule (sortie RCA)
- Commutateur **INPUT SELECT** (sélection de l'entrée) (position **2CH**)

Connexions lors de l'utilisation du fil d'entrée des haut-parleurs

Connectez les fils de sortie des haut-parleurs du système stéréo du véhicule à l'amplificateur à l'aide du fil d'entrée des haut-parleurs fourni, avec cordon RCA.

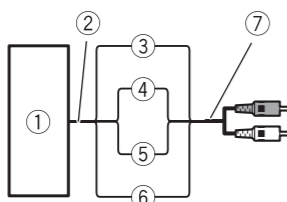

- Système stéréo du véhicule
- Sortie des haut-parleurs
- Rouge : ⊕ droit
- Noir : ⊖ droit
- Noir : ⊖ gauche
- Blanc : ⊕ gauche

Connexion des appareils

- Fil d'entrée des haut-parleurs avec cordon RCA
 - Vers le jack d'entrée RCA de cet appareil

Remarques

- Si les fils d'entrée des haut-parleurs d'un appareil central sont connectés à cet amplificateur, l'amplificateur se met automatiquement en service lorsque l'appareil central est mis en service. Lorsque l'appareil central est mis hors service, l'amplificateur se met automatiquement hors service. Cette fonction peut ne pas fonctionner sur certains appareils centraux. Dans ce cas, utilisez le fil d'une télécommande du système (vendu séparément). Si plusieurs amplificateurs sont connectés de manière synchrone, reliez l'appareil central et tous les amplificateurs via le fil de la télécommande du système.
- Connectez le fil de la télécommande du système lorsque vous souhaitez mettre le système stéréo du véhicule sous tension, et non l'amplificateur.
- Cet amplificateur sélectionne automatiquement un mode de signal d'entrée entre le niveau RCA et le niveau de haut-parleur en détectant un signal d'entrée.

Connexions de bornes sans soudure

- Etant donné que le fil se relâche dans le temps, il doit être inspecté régulièrement et resserré si nécessaire.
- Ne soudez et ne pliez pas les extrémités des fils tordus.
- Lors du serrage, veillez à ne pas coincer la gaine isolante du fil.
- Utilisez la clé hexagonale fournie pour serrer et desserrer la vis de la borne de l'amplificateur et pour serrer fermement le fil. Veillez à ne pas trop serrer la vis, faute de quoi le fil pourrait être endommagé.

Connexion de la borne d'alimentation

⚠ AVERTISSEMENT

Si le fil de la batterie n'est pas fermement fixé à la borne à l'aide des vis de la borne, des risques de surchauffe, d'anomalie de fonctionnement et de blessures, brûlures mineures incluses, existent.

- Utilisez toujours le fil de la batterie et le fil de terre recommandés, qui sont vendus séparément. Connectez le fil de la batterie directement sur la borne positive (⊕) de la batterie du véhicule et le fil de terre sur la carrosserie du véhicule.
- La taille de fils recommandée (AWG : American Wire Gauge) est la suivante. Le fil de la batterie, le fil de terre et le fil de terre direct en option doivent être de la même taille.
- Utilisez un fil de 8 AWG à 16 AWG pour les haut-parleurs.

Taille du fil de terre et du fil de batterie

Longueur du fil	Taille du fil
moins de 4,5 m	8 AWG
moins de 7,2 m	6 AWG
moins de 11,4 m	4 AWG

1 Positionnez le fil de la batterie du compartiment du moteur jusqu'à l'intérieur du véhicule.

- Lors du perçage d'un trou de passage des câbles dans la carrosserie du véhicule et le passage d'un fil de la batterie à travers celui-ci, veillez à ne pas créer un court-circuit du fil en l'endommageant avec les bords coupants ou les bavures du trou.

Une fois toutes les autres connexions de l'amplificateur effectuées, connectez la borne du fil de batterie de l'amplificateur à la borne positive ⊕ de la batterie.

Connexion des appareils

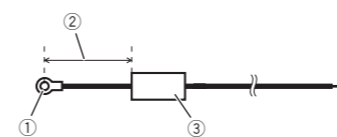

- Borne positive ⊕
- Fil de la batterie (vendu séparément)
 - La longueur maximale du fil entre le fusible et la borne positive ⊕ de la batterie est de 30 cm.
- Fusible (80 A) (vendu séparément)
 - Chaque amplificateur doit être doté d'un fusible distinct de 80 A.

2 Utilisez une pince coupante ou un couteau à lame rétractable pour dénuder l'extrémité du fil de la batterie, connectez le fil de terre et le fil de la télécommande afin d'exposer environ 10 mm à l'extrémité de chacun des fils, puis torsadez les extrémités exposées des fils.

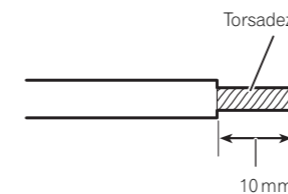

3 Connectez les fils à la borne.

Fixez fermement les fils à l'aide des vis de la borne.

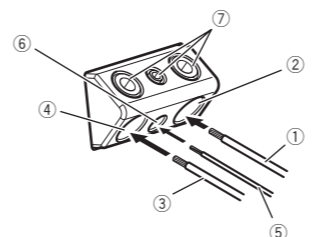

- Fil de la batterie
- Borne d'alimentation
- Fil de terre

Installation

Avant d'installer l'amplificateur

⚠ AVERTISSEMENT

- Afin de garantir une installation correcte, utilisez les pièces fournies de la manière indiquée. Si vous utilisez des pièces autres que celles fournies, celles-ci risquent d'endommager des pièces internes de l'amplificateur ou peuvent se desserrer, ce qui entraînerait l'arrêt de l'amplificateur.
- Ne procédez pas à l'installation dans :
 - Des emplacements où l'appareil peut blesser le conducteur ou les passagers en cas d'arrêt soudain du véhicule.
 - Des emplacements où l'appareil peut gêner le conducteur, tels que sur le sol devant le siège du conducteur.
- Installez les vis autotaraudeuses de telle manière que la pointe des vis n'entre en contact avec aucun fil. Cela est important pour éviter toute coupure des fils par les vibrations du véhicule, ce qui pourrait entraîner un incendie.
- Assurez-vous que les fils ne sont pas coincés dans le mécanisme coulissant des sièges ou ne touchent pas les jambes d'un passager, car cela pourrait entraîner un court-circuit.
- Lorsque vous percez pour installer l'amplificateur, vérifiez toujours qu'il n'y a aucune pièce derrière le panneau et que tous les câbles et équipements importants (conduites de carburant/freinage, câblage, par exemple) sont protégés des dommages.

⚠ PRÉCAUTION

- Afin de garantir une dissipation de la chaleur correcte au niveau de l'amplificateur, vérifiez les points suivants lors de l'installation :
 - Laissez suffisamment de place au-dessus de l'amplificateur pour permettre une ventilation correcte.
 - Ne couvrez pas l'amplificateur avec un tapis de sol ou de la moquette.
- Placez les câbles à l'écart de tous les endroits chauds, par exemple les sorties de chauffage.

- L'emplacement d'installation optimal varie en fonction du modèle de véhicule. Fixez l'amplificateur à un emplacement suffisamment rigide.
- Vérifiez toutes les connexions et tous les systèmes avant l'installation finale.
- Une fois l'amplificateur installé, vérifiez que la roue de secours, le cric et les outils peuvent facilement être retirés.

Installation

Fixation de la télécommande du niveau d'accentuation des graves

Fixez à l'aide de vis autotaraudeuses (3 mm × 10 mm) à un emplacement facilement accessible tel que sous le tableau de bord.

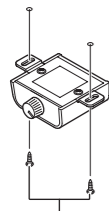

Vis autotaraudeuses (3 mm × 10 mm)

Exemple d'installation sur le tapis de sol ou le châssis

1 Placez l'amplificateur à l'emplacement d'installation souhaité.

Insérez les vis autotaraudeuses fournies (4 mm × 18 mm) dans les trous pour vis et appuyez sur les vis à l'aide d'un tournevis de manière créer une empreinte de l'emplacement des trous d'installation.

2 Percez des trous de 2,5 mm de diamètre au niveau des empreintes, sur le sol ou directement sur le châssis.

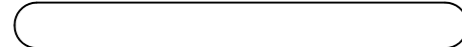

3 Installez l'amplificateur à l'aide des vis autotaraudeuses fournies (4 mm × 18 mm).

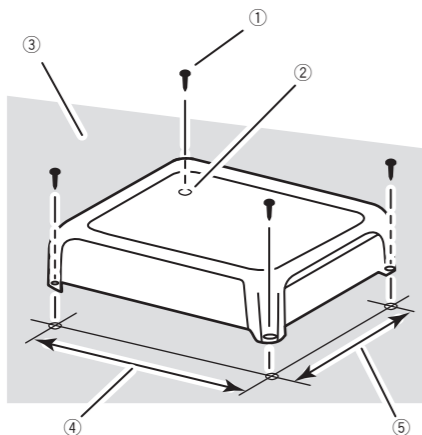

- ① Vis autotaraudeuses (4 mm × 18 mm)
- ② Percez un trou de 2,5 mm de diamètre.
- ③ Tapis de sol ou châssis
- ④ Distance entre les trous : 229,5 mm
- ⑤ Distance entre les trous : 191,5 mm

Informations complémentaires

Caractéristiques techniques

Tension d'alimentation 14,4 V CC (10,8 V à 15,1 V acceptable)
Mise à la masse Pôle négatif
Consommation électrique 29 A (4 Ω en alimentation en continu)
Courant extrait en moyenne 3,1 A (4 Ω pour quatre canaux) 4,4 A (4 Ω pour deux canaux, PONTÉ) 4,4 A (2 Ω pour quatre canaux)
Fusible 30 A × 2
Dimensions (L x H x P) 252 mm × 60 mm × 215 mm
Poids 2,5 kg (fils de câblage non inclus)
Puissance de sortie maximale 200 W × 4 (4 Ω) / 600 W × 2 (4 Ω) PONTÉE / TOTALE 1 200 W (300 W × 4)
Puissance de sortie continue 100 W × 4 (à 14,4 V, 4 Ω, 20 Hz à 20 kHz, ≤ 1 % DTH) 150 W × 4 (à 14,4 V, 2 Ω, 1 kHz, ≤ 1 % DTH) 125 W × 4 (à 14,4 V, 1 Ω, 1 kHz, ≤ 1 % DTH) 300 W × 2 (à 14,4 V, 4 Ω PONTÉE, 1 kHz, ≤ 1 % DTH) 250 W × 2 (à 14,4 V, 2 Ω PONTÉE, 1 kHz, ≤ 1 % DTH)
Impédance de charge 4 Ω (1 Ω à 8 Ω acceptable)
Réponse en fréquence 10 Hz à 50 kHz (+0 dB, -3 dB)
Rapport signal/bruit 95 dB (réseau IEC-A)
Distorsion 0,05 % (10 W, 1 kHz)
Filtre passe-bas : Fréquence de coupure 40 Hz à 500 Hz Pente de coupure -12 dB/octave
Filtre passe-haut : Fréquence de coupure 40 Hz à 500 Hz Pente de coupure -12 dB/octave
Accentuation des graves : Fréquence 50 Hz Niveau 0 dB à 18 dB
Commande de gain : RCA 200 mV à 6,5 V

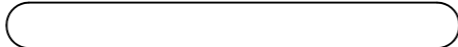

Haut-parleur 0,8 V à 16 V
Niveau d'entrée maximal/impédance : RCA 6,5 V / 25 kΩ
Haut-parleur 16 V / 12 kΩ

Caractéristiques CEA2006



Puissance de sortie 100 W eff. × 4 voies (à 14,4 V, 4 Ω et ≤ 1 % DHT+N) 300 W eff. × 2 voies (à 14,4 V, 4 Ω PONTÉ 1 kHz et ≤ 1 % DHT+N) 150 W eff. × 4 voies (à 14,4 V, 2 Ω 1 kHz et ≤ 1 % DHT+N)
Rapport S/B 75 dBA (référence : 1 W sur 4 Ω)

Afin d'écouter de la musique avec une qualité audio haute résolution, il est recommandé d'utiliser tous les composants conformes à la norme audio haute résolution de Japan Audio Society.



Le produit avec ce logo est conforme à la norme audio haute résolution définie par Japan Audio Society. Ce logo est utilisé sous licence de Japan Audio Society.

Remarques

- Les caractéristiques et la présentation peuvent être modifiées sans avis préalable.
- La consommation électrique moyenne correspond quasiment à la consommation électrique maximale de cet appareil lors de l'entrée d'un signal audio. Utilisez cette valeur lors du calcul de la consommation électrique maximale de plusieurs amplificateurs.