

Owner's Manual Mode d'emploi

BRIDGEABLE FOUR-CHANNEL POWER AMPLIFIER
AMPLIFICATEUR DE PUISSANCE PONTABLE À QUATRE CANAUX

GM-D8704 GM-D9704

English
Français

<http://www.pioneer-car.eu>

Visit www.pioneer-car.co.uk (or www.pioneer-car.eu) to register your product.
Visitez www.pioneer-car.fr (ou www.pioneer-car.eu) pour enregistrer votre appareil.
Si prega di visitare il sito www.pioneer-car.it (o www.pioneer-car.eu) per registrare il prodotto.
Visite www.pioneer-car.es (o www.pioneer-car.eu) para registrar su producto.
Zum Registrieren Ihres Produktes besuchen Sie bitte www.pioneer-car.de (oder www.pioneer-car.eu).
Bezoek www.pioneer-car.nl (of www.pioneer-car.eu) om uw product te registreren.
Посетите www.pioneer-rus.ru (или www.pioneer-car.eu) для регистрации приобретенного Вами изделия.

PIONEER CORPORATION

28-8, Honkomagome 2-chome, Bunkyo-ku,
Tokyo 113-0021, JAPAN

Корпорация Пайонир

28-8, Хонкомагомэ 2-чоме, Бункё-ку,
Токио 113-0021, Япония

Импортер ООО "ПИОНЕР РУС"

105064, Россия, г. Москва, Нижний Сусальный переулок, дом 5,
строение 19
Тел.: +7(495) 956-89-01

PIONEER ELECTRONICS (USA) INC.

P.O. Box 1540, Long Beach, California 90801-1540, U.S.A.
TEL: (800) 421-1404

PIONEER EUROPE NV

Haven 1087, Keetberglaan 1, B-9120 Melsele, Belgium/Belgique
TEL: (0) 3/570.05.11

PIONEER ELECTRONICS ASIACENTRE PTE. LTD.

2 Jalan Kilang Barat, #07-01, Singapore 159346
TEL: 65-6378-7888

PIONEER ELECTRONICS AUSTRALIA PTY. LTD.

5 Arco Lane, Heatherton, Victoria, 3202 Australia
TEL: (03) 9586-6300

PIONEER ELECTRONICS DE MÉXICO S.A. DE C.V.

Blvd.Manuel Ávila Camacho 138, 10 piso
Col.Lomas de Chapultepec, México, D.F. 11000
TEL: 52-55-9178-4270
FAX: 52-55-5202-3714

先鋒股份有限公司

台北市內湖區瑞光路407號8樓
電話：886-(0)2-2657-3588

先鋒電子(香港)有限公司

香港九龍長沙灣道909號5樓
電話：852-2848-6488

© 2018 PIONEER CORPORATION.
All rights reserved.

© 2018 PIONEER CORPORATION.
Tous droits de reproduction et de
traduction réservés.

Before you start

Thank you for purchasing this PIONEER product

To ensure proper use, please read through this manual before using this product. It is especially important that you read and observe **WARNINGS** and **CAUTIONS** in this manual. *Please keep the manual in a safe and accessible place for future reference.*



If you want to dispose this product, do not mix it with general household waste. There is a separate collection system for used electronic products in accordance with legislation that requires proper treatment, recovery and recycling.

Private households in the member states of the EU, in Switzerland and Norway may return their used electronic products free of charge to designated collection facilities or to a retailer (if you purchase a similar new one). For countries not mentioned above, please contact your local authorities for the correct method of disposal. By doing so you will ensure that your disposed product undergoes the necessary treatment, recovery and recycling and thus prevent potential negative effects on the environment and human health.

Visit our website

Visit us at the following site:
<http://www.pioneer-car.co.uk>

- Register your product. We will keep the details of your purchase on file to help you

refer to this information in the event of an insurance claim such as loss or theft.

- We offer the latest information about PIONEER CORPORATION on our website.

If you experience problems

Should this product fail to operate properly, please contact your dealer or nearest authorized Pioneer Service Station.

Before connecting/ installing the amplifier

⚠ WARNING

- Slots and openings in the cabinet are provided for ventilation to ensure reliable operation of the product, and to protect it from overheating. To prevent fire hazard, the openings should never be blocked or covered with items (such as papers, floor mat, cloths).
- This unit is for vehicles with a 12V battery and negative grounding. Before installing in recreational vehicles, trucks or buses, check the battery voltage.
- When installing this unit, make sure to connect the ground wire first. Ensure that the ground wire is properly connected to metal parts of the car's body. The ground wire of the one of this unit must be connected to the car separately with different screws. If the screw for the ground wire loosens or falls out, it could result in fire, generation of smoke or malfunction.
- Be sure to install the fuse to the battery wire.
- Always use a fuse of the rating prescribed. The use of an improper fuse could result in overheating and smoke, damage to the product and injury, including burns.

Before you start

- Check the connections of the power supply and speakers if the fuse of the separately sold battery wire or the amplifier fuse blows. Determine and resolve the cause, then replace the fuse with and identical equivalent.
- Always install the amplifier on a flat surface. Do not install the amplifier on a surface that is not flat or on a surface with a protrusion. Doing so could result in malfunction.
- When installing the amplifier, do not allow parts such as extra screws to get caught between the amplifier and the automobile. Doing so could cause malfunction.
- Do not allow this unit to come into contact with liquids. Electrical shock could result. Also, damage to this unit, smoke, and overheating could result from contact with liquids. The surfaces of the amplifier and any attached speakers may also heat up and cause minor burns.
- In the event of any abnormality, the power supply to the amplifier is cut off to prevent equipment malfunction. If this occurs, switch the system power off and check the power supply and speaker connections. If you are unable to determine the cause, please contact your dealer.
- Always disconnect the negative ⊖ terminal of the battery beforehand to avoid the risk of electric shock or short circuit during installation.
- Do not attempt to disassemble or modify this unit. Doing so may result in fire, electric shock or other malfunction.

⚠ CAUTION

- Always keep the volume low enough to hear outside sounds.
- Extended use of the car stereo while the engine is at rest or idling may exhaust the battery.
- This product is evaluated in moderate and tropical climate condition under the Audio, video and similar electronic apparatus - Safety requirements, IEC 60065.

- The graphical symbol placed on the product means direct current.

About the protection function

This product has protection function. When this product detects something abnormal, the following functions will operate to protect the product and speaker output.

- The **POWER/PROTECT** indicator will turn red and the amplifier will shut down in the situations outlined below.
 - If the temperature inside the amplifier gets too high.
 - If a DC voltage is applied to the speaker output terminal.
- The **POWER/PROTECT** indicator will turn red and the output will be muted in the situations outlined below.
 - If the speaker output terminal and speaker wire are short-circuited.

Setting the unit

What's what

GM-D8704

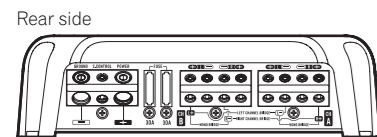
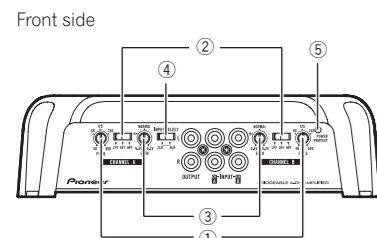

GM-D9704

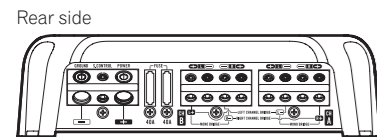
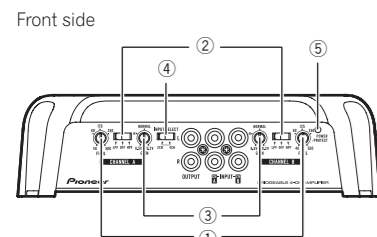

To adjust the switch, use a flathead screwdriver if needed.

① **FREQ (cut off frequency) control**

Cut off frequency selectable from 40 Hz to 500 Hz if the **LPF/HPF** select switch is set to **LPF** or **HPF**.

② **LPF (low-pass filter)/HPF (high-pass filter) select switch**

Switch the settings based on the connected speaker.

- When the Subwoofer is connected: Select **LPF**. This eliminates high range frequency and outputs low range frequency.
- When the full range speaker is connected: Select **HPF** or **OFF**. **HPF** eliminates low range frequency and output high range frequency. **OFF** outputs the entire frequency range.

③ **GAIN (gain) control**

Adjusting gain controls **CHANNEL A** (channel A) and **CHANNEL B** (channel B) helps align the car stereo output to the Pioneer amplifier. Default setting is the **NORMAL** position.

If the output remains low, even when the car stereo volume is turned up, turn the controls to a lower level. If distortion occurs when the car stereo volume is turned up, turn these controls to a higher level.

- If using only one input plug, set the gain controls for speaker outputs A and B to the same position.
- For use with an RCA equipped car stereo (standard output of 500 mV), set to the **NORMAL** position. For use with an RCA equipped Pioneer car stereo, with maximum output of 4 V or more, adjust level to match that of the car stereo output.
- For use with an RCA equipped car stereo with output of 4 V, set to the **H** position.

④ **INPUT SELECT (input select) switch**

Select **2CH** for two-channel input and **4CH** for four-channel input.

⑤ **POWER/PROTECT indicator**

The power indicator lights up to indicate power ON.

- If something is not normal, the indicator turns red.

Setting the unit

Setting gain properly

- Protective function included to prevent malfunction of the unit and/or speakers due to excessive output, improper use or improper connection.
- When outputting high volume sound etc., this function cuts off the output for a few seconds as a normal function, but output is restored when the volume of the head unit is turned down.
- A cut in sound output may indicate improper setting of the gain control. To ensure continuous sound output with the head unit at a high volume, set amplifier gain control to a level appropriate for the preout maximum output level of the head unit, so that volume can remain unchanged and to control excess output.
- Despite correct volume and gain settings, the unit sound still cuts out periodically. In such cases, please contact the nearest authorized Pioneer Service Station.

Gain control of this unit

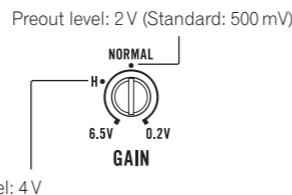

Above illustration shows **NORMAL** gain setting.

Relationship between amplifier gain and head unit output power

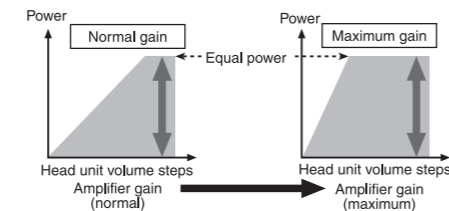

If amplifier gain is raised improperly, this will simply increase distortion, with little increase in power.

Signal waveform when outputting at high volume using amplifier gain control

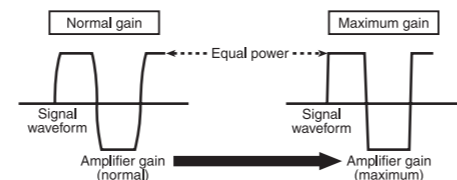

If the signal waveform is distorted due to high output, even if the amplifier gain is raised, the output power will change only slightly.

Connecting the units

Connection diagram

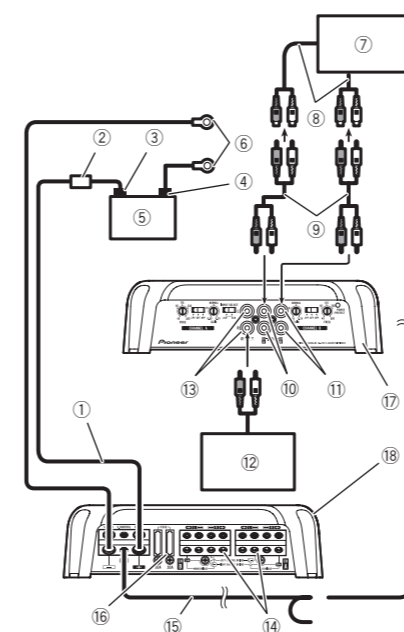

① Battery wire (sold separately)

- The maximum length of the wire between the fuse and the positive \oplus terminal of the battery is 30 cm.
- For the wire size, refer to *Connecting the power terminal*. The battery wire, the ground wire and the optional direct ground wire must be same size. After making all other connections at the amplifier, connect the battery wire terminal of the amplifier to the positive \oplus terminal of the battery.

- Fuse 80 A (GM-D8704) / 100 A (GM-D9704) (sold separately)
Each amplifier must be separately fused at 80 A (GM-D8704) / 100 A (GM-D9704).

- Positive \oplus terminal
- Negative \ominus terminal
- Battery (sold separately)
- Ground wire, Terminal (sold separately)

The ground wires must be same size as the battery wire.

Connect to metal body or chassis.

- Car stereo with RCA output jacks (sold separately)
- External output
If only one input plug is used, do not connect anything to RCA input jack B.
- Connecting wire with RCA pin plugs (sold separately)
- RCA input jack A
- RCA input jack B
- Amplifier with RCA input jacks (sold separately)
- RCA output jack
Outputs the signal input to **CH A**.
- Speaker output terminals
Please see the following section for speaker connection instructions. Refer to *Connections when using the speaker input wire*.
- System remote control wire (sold separately)
Connect male terminal of this wire to the system remote control terminal of the car stereo. The female terminal can be connected to the auto-antenna relay control terminal. If the car stereo lacks a system remote control terminal, connect the male terminal to the power terminal via the ignition switch.
- Fuse 30 A \times 2 (GM-D8704) / 40 A \times 2 (GM-D9704)
- Front side
- Rear side

Note

INPUT SELECT (input select) switch must be set. For details, see *Setting the unit*.

Before connecting the amplifier

WARNING

- Secure the wiring with cable clamps or adhesive tape. To protect the wiring, wrap sections in contact with metal parts in adhesive tape.

Connecting the units

- Never cut the insulation of the power supply to feed power to other equipment. Current capacity of the wire is limited.

CAUTION

- Never shorten any wires, the protection circuit may malfunction.
- Never wire the speaker negative cable directly to ground.
- Never band together multiple speaker's negative cables.
- If the system remote control wire of the amplifier is connected to the power terminal via the ignition switch (12V DC), the amplifier will remain on with the ignition whether the car stereo is on or off, which may exhaust battery if the engine is at rest or idling.
- Install and route the separately sold battery wire as far as possible from the speaker wires. Install and route the separately sold battery wire, ground wire, speaker wires and the amplifier as far away as possible from the antenna, antenna cable and tuner.

About bridged mode

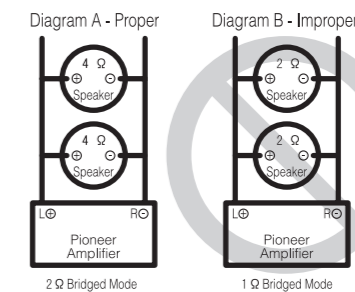

- Do not install or use this amplifier by wiring speakers rated at 2 Ω (or lower) in parallel to achieve a 1 Ω (or lower) bridged mode (Diagram B).
Amplifier damage, smoke, and overheating could result from improper bridging. The am-

plifier surface could also become hot to the touch and minor burns could result.

To properly install or use a bridged mode and achieve a 2 Ω load, wire two 4 Ω speakers in parallel with Left \oplus and Right \ominus (Diagram A) or use a single 2 Ω speaker.

In addition, refer to the speaker instruction manual for information on the correct connection procedure.

- For any further enquiries, contact your local authorized Pioneer dealer or customer service.

About suitable specification of speaker

Ensure speakers conform to the following standards, otherwise there is a risk of fire, smoke or damage. Speaker impedance is 2 Ω to 8 Ω or 4 Ω to 8 Ω for two-channel and other bridge connections.

Subwoofer

Speaker channel	Power
Four-channel output	Nominal input: Min. 100 W (GM-D8704) Min. 130 W (GM-D9704)
Two-channel output	Nominal input: Min. 300 W (GM-D8704) Min. 400 W (GM-D9704)
Three-channel Speaker output A	Nominal input: Min. 100 W (GM-D8704) Min. 130 W (GM-D9704)
Three-channel Speaker output B	Nominal input: Min. 300 W (GM-D8704) Min. 400 W (GM-D9704)

Connecting the units

Other than subwoofer

Speaker channel	Power
Four-channel output	Max. input: Min. 200 W (GM-D8704) Min. 260 W (GM-D9704)
Two-channel output	Max. input: Min. 600 W (GM-D8704) Min. 800 W (GM-D9704)
Three-channel Speaker output A	Max. input: Min. 200 W (GM-D8704) Min. 260 W (GM-D9704)
Three-channel Speaker output B	Max. input: Min. 600 W (GM-D8704) Min. 800 W (GM-D9704)

Connecting the speakers

The speaker output mode can be four-channel, three-channel (stereo and mono) or two-channel (stereo or mono). Connect the speaker leads based on the mode and the figures shown below.

Four-channel output

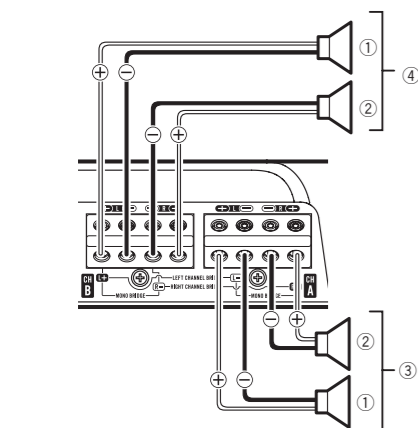

- ① Left
- ② Right
- ③ Speaker output A

En

Connecting the units

Three-channel output

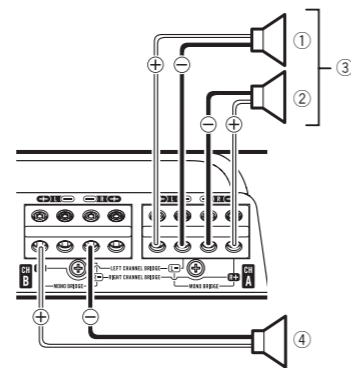

- ① Left
- ② Right
- ③ Speaker output A
- ④ Speaker output B (Mono)

En

Connections when using the RCA input jack

Connect the car stereo RCA output jack and the RCA input jack of the amplifier.

- The RCA output jack of this unit outputs the signal that comes from The RCA input jack A.

Four-channel / Three-channel output

- Slide **INPUT SELECT** (input select) switch to **4CH** position.

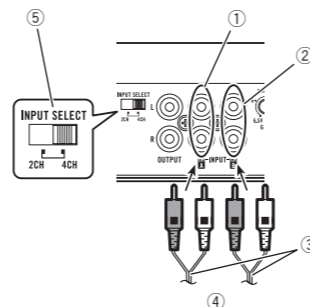

- ① RCA input jack A
- ② RCA input jack B
- ③ Connecting wires with RCA plugs (sold separately)
- ④ From car stereo (RCA output)
- If only one input plug is used, e.g. when the car stereo has only one output (RCA output), connect the plug to RCA input jack A rather than B.
- ⑤ **INPUT SELECT** (input select) switch (**4CH** position)

Two-channel output (Stereo) / (Mono)

- Slide **INPUT SELECT** (input select) switch to **2CH** position.

Connecting the units

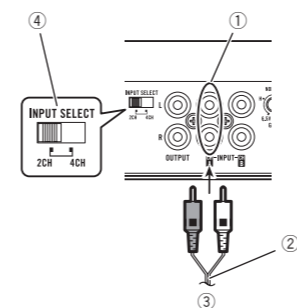

- ① RCA input jack A
For two-channel output, connect the RCA plugs to the RCA input jack A.
- ② Connecting wire with RCA pin plugs (sold separately)
- ③ From car stereo (RCA output)
- ④ **INPUT SELECT** (input select) switch (**2CH** position)

Connections when using the speaker input wire

Connect the car stereo speaker output wires to the amplifier using the supplied speaker input wire with RCA pin cord.

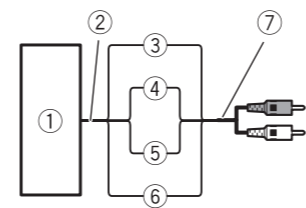

- ① Car Stereo
- ② Speaker output
- ③ Red: Right ⊕
- ④ Black: Right ⊖
- ⑤ Black: Left ⊖
- ⑥ White: Left ⊕
- ⑦ Speaker input wire with RCA pin cord
To the RCA input jack of this unit

En

Connecting the units

Solderless terminal connections

- Since the wire will become loose over time, it must be periodically inspected and tightened as necessary.
- Do not solder or bind the ends of the twisted wires.
- Fasten while making sure to not to clamp the insulating sheath of the wire.
- Use the supplied hexagonal wrench to tighten and loosen the terminal screw of the amplifier and use it to securely fasten the wire. Be careful to avoid excessive tightening of this screw, which may damage the wire.

Connecting the power terminal



WARNING

If the battery wire is not securely fixed to the terminal using the terminal screws, there is a risk of overheating, malfunction and injury, including minor burns.

- Always use the recommended battery and ground wire, which is sold separately. Connect the battery wire directly to the car battery positive (⊕) terminal and the ground wire to the car body.
- Recommended wires size (AWG: American Wire Gauge) is as follows. The battery wire, the ground wire and the optional direct ground wire must be same size.
- Use a wire of 8 AWG to 16 AWG wire for the speaker wire.

Battery wire and ground wire size GM-D8704

Wire length	Wire size
less than 4.5 m	8 AWG
less than 7.2 m	6 AWG
less than 11.4 m	4 AWG

GM-D9704

Wire length	Wire size
less than 2.2 m	8 AWG
less than 3.6 m	6 AWG
less than 6.4 m	4 AWG

1 Route battery wire from engine compartment to the vehicle interior.

- When drilling a cable pass-hole into the vehicle body and routing a battery wire thorough it, take care not to short-circuit the wire damaging it by the cut edges or burrs of the hole.

After completing all other amplifier connections, finally connect the battery wire terminal of the amplifier to the positive (⊕) battery terminal.

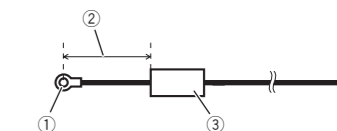

- ① Positive ⊕ terminal
- ② Battery wire (sold separately)
The maximum length of the wire between the fuse and the positive ⊕ terminal of the battery is 30 cm.
- ③ Fuse 80 A (GM-D8704) / 100 A (GM-D9704) (sold separately)
Each amplifier must be separately fused at 80 A (GM-D8704) / 100 A (GM-D9704).

En

Connecting the units

2 Use wire cutters or a utility knife to strip the end of the battery wire, ground wire and system remote control wire to expose about 10 mm of the end of each of the wires, and then twist the exposed ends of the wires.

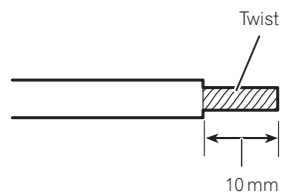

3 Connect the wires to the terminal. Fix the wires securely with the terminal screws.

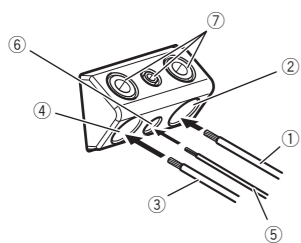

- ① Battery wire
- ② Power terminal
- ③ Ground wire
- ④ GND terminal
- ⑤ System remote control wire
- ⑥ System remote control terminal
- ⑦ Terminal screws

Connecting the speaker output terminals

1 Use wire cutters or a utility knife to strip the end of the speaker wires to expose about 10 mm of wire and then twist the wire.

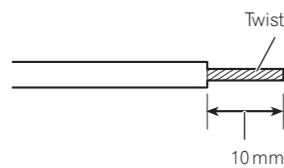

2 Connect the speaker wires to the speaker output terminals.

Fix the wires securely with the terminal screws.

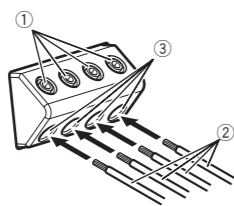

- ① Terminal screws
- ② Speaker wires
- ③ Speaker output terminals

Installation

Before installing the amplifier

⚠ WARNING

- To ensure proper installation, use the supplied parts in the manner specified. If any parts other than those supplied are used, they may damage internal parts of the amplifier, or become loose causing the amplifier to shut down.
- Do not install in:
 - Places where it could injure the driver or passengers if the vehicle stops suddenly.
 - Places where it may interfere with the driver, such as on the floor in front of the driver's seat.
- Install tapping screws in such a way that the screw tip does not touch any wire. This is important to prevent wires from being cut by vibration of the car, which can result in fire.
- Make sure that wires do not get caught in the sliding mechanism of the seats or touch the legs of a person in the vehicle as short-circuit may result.
- When drilling to install the amplifier, always confirm no parts are behind the panel and protect all cables and important equipment (e.g. fuel/brake lines, wiring) from damage.

⚠ CAUTION

- To ensure proper heat dissipation of the amplifier, ensure the following during installation:
 - Allow adequate space above the amplifier for proper ventilation.
 - Do not cover the amplifier with a floor mat or carpet.
- Place all cables away from hot places, such as near the heater outlet.
- The optimal installation location differs depending on the car model. Secure the amplifier at a sufficiently rigid location.
- Check all connections and systems before final installation.
- After installing the amplifier, confirm that the spare tire, jack and tools can be easily removed.

Example of installation on the floor mat or chassis

1 Place the amplifier in the desired installation location.

Insert the supplied tapping screws (4 mm × 18 mm) into the screw holes and push on the screws with a screwdriver so they make an imprint where the installation holes are to be located.

2 Drill 2.5 mm diameter holes at the imprints either on the carpet or directly on the chassis.

3 Install the amplifier with the use of supplied tapping screws (4 mm × 18 mm).

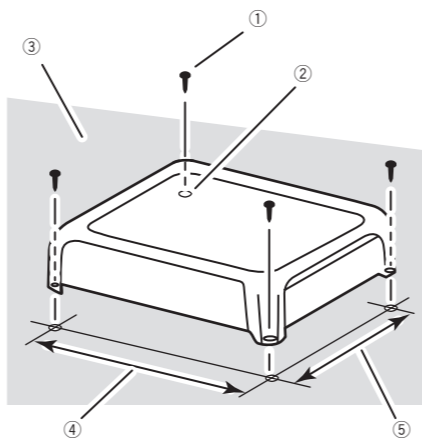

- ① Tapping-screws (4 mm × 18 mm)
- ② Drill a 2.5 mm diameter hole
- ③ Floor mat or chassis
- ④ Hole-to-hole distance: 229.5 mm (GM-D8704) / 279.5 mm (GM-D9704)
- ⑤ Hole-to-hole distance: 191.5 mm

Additional information

Specifications

GM-D8704

Power source	14.4 V DC (10.8 V to 15.1 V allowable)
Grounding system	Negative type
Current consumption	29 A (at continuous power, 4Ω)
Average current consumption	3.1 A (4Ω for four channels) 4.4 A (4Ω for two channels, BRIDGE) 4.4 A (2Ω for four channels)
Fuse	30 A × 2
Dimensions (W × H × D)	252 mm × 60 mm × 215 mm
Weight	2.5 kg (Leads for wiring not included)
Maximum power output	200 W × 4 (4Ω) / 600 W × 2 (4Ω) BRIDGE / TOTAL 1200 W (300 W × 4)
Continuous power output	100 W × 4 (at 14.4 V, 4Ω, 20 Hz to 20 kHz, ≤ 1% THD) 150 W × 4 (at 14.4 V, 2Ω, 1 kHz, ≤ 1% THD) 125 W × 4 (at 14.4 V, 1Ω, 1 kHz, ≤ 1% THD) 300 W × 2 (at 14.4 V, 4Ω BRIDGE, 1 kHz, ≤ 1% THD) 250 W × 2 (at 14.4 V, 2Ω BRIDGE, 1 kHz, ≤ 1% THD)
Load impedance	4Ω (1Ω to 8Ω allowable)
Frequency response	10 Hz to 50 kHz (+0 dB, -3 dB)
Signal-to-noise ratio	95 dB (IEC-A network)
Distortion	0.05 % (10 W, 1 kHz)
Low pass filter:	
Cut off frequency	40 Hz to 500 Hz
Cut off slope	-12 dB/oct
High pass filter:	
Cut off frequency	40 Hz to 500 Hz
Cut off slope	-12 dB/oct
Gain control:	
RCA	200 mV to 6.5 V
Speaker	0.8 V to 16 V
Maximum input level / impedance:	
RCA	6.5 V / 25 kΩ
Speaker	16 V / 12 kΩ

GM-D9704

Power source	14.4 V DC (10.8 V to 15.1 V allowable)
Grounding system	Negative type

Current consumption	39 A (at continuous power, 4Ω)
Average current consumption	4.0 A (4Ω for four channels) 5.7 A (4Ω for two channels, BRIDGE) 5.7 A (2Ω for four channels)
Fuse	40 A × 2
Dimensions (W × H × D)	302 mm × 60 mm × 215 mm
Weight	2.9 kg (Leads for wiring not included)
Maximum power output	260 W × 4 (4Ω) / 800 W × 2 (4Ω) BRIDGE / TOTAL 1600 W (400 W × 4)
Continuous power output	130 W × 4 (at 14.4 V, 4Ω, 20 Hz to 20 kHz, ≤ 1% THD) 200 W × 4 (at 14.4 V, 2Ω, 1 kHz, ≤ 1% THD) 130 W × 4 (at 14.4 V, 1Ω, 1 kHz, ≤ 1% THD) 400 W × 2 (at 14.4 V, 4Ω BRIDGE, 1 kHz, ≤ 1% THD) 260 W × 2 (at 14.4 V, 2Ω BRIDGE, 1 kHz, ≤ 1% THD)
Load impedance	4Ω (1Ω to 8Ω allowable)
Frequency response	10 Hz to 50 kHz (+0 dB, -3 dB)
Signal-to-noise ratio	95 dB (IEC-A network)
Distortion	0.05 % (10 W, 1 kHz)
Low pass filter:	
Cut off frequency	40 Hz to 500 Hz
Cut off slope	-12 dB/oct
High pass filter:	
Cut off frequency	40 Hz to 500 Hz
Cut off slope	-12 dB/oct
Gain control:	
RCA	200 mV to 6.5 V
Speaker	0.8 V to 16 V
Maximum input level / impedance:	
RCA	6.5 V / 25 kΩ
Speaker	16 V / 12 kΩ
Notes	
•	Specifications and the design are subject to modifications without notice.
•	The average current consumption is nearly the maximum current consumption by this unit when an audio signal is input. Use this value when working out total current consumption by multiple power amplifiers. <input type="checkbox"/>

Avant de commencer

Nous vous remercions d'avoir acheté cet appareil PIONEER

Pour garantir une utilisation correcte, lisez bien ce mode d'emploi avant d'utiliser cet appareil. Il est particulièrement important que vous lisiez et respectiez les indications **ATTENTION** et **PRÉCAUTION** de ce mode d'emploi. *Conservez-le dans un endroit sûr et facilement accessible pour toute consultation ultérieure.*



Si vous souhaitez vous débarrasser de cet appareil, ne le mettez pas à la poubelle avec vos ordures ménagères. Il existe un système de collecte séparé pour les appareils électroniques usagés, qui doivent être récupérés, traités et recyclés conformément à la législation.

Dans les états membres de l'UE, en Suisse et en Norvège, les foyers domestiques peuvent rapporter leurs produits électroniques usagés gratuitement à des points de collecte spécifiés ou à un revendeur (sous réserve d'achat d'un produit similaire). Dans les pays qui ne sont pas mentionnés ci-dessus, veuillez contacter les autorités locales pour vous informer de la méthode correcte de mise au rebut. En agissant ainsi vous assurerez que le produit que vous mettez au rebut est soumis au processus de traitement, de récupération et de recyclage nécessaire et éviterez ainsi les effets négatifs potentiels sur l'environnement et la santé publique. ■

Visitez notre site Web

Rendez-nous visite sur le site suivant :

Fr

Avant de commencer

<http://www.pioneer-car.fr>

- Enregistrez votre produit. Nous conserverons les détails de votre achat dans nos fichiers pour vous aider à faire référence à ces informations pour une déclaration d'assurance en cas de perte ou de vol.
- Notre site Web fournit les informations les plus récentes sur PIONEER CORPORATION. ■

Si vous rencontrez des problèmes

En cas d'anomalie, consultez le distributeur ou le service d'entretien agréé par Pioneer le plus proche. ■

Avant de connecter/d'installer l'amplificateur

AVERTISSEMENT

- Les fentes et ouvertures du boîtier sont prévues pour la ventilation afin de garantir un fonctionnement fiable du produit et de le protéger contre la surchauffe. Pour éviter tout risque d'incendie, les ouvertures ne doivent jamais être bloquées ou recouvertes d'objets (tels que du papier, des tapis de sol, des chiffons).
- Cet appareil est utilisable sur des véhicules équipés d'une batterie 12 V avec mise à la masse du négatif. Vérifiez la tension de la batterie avant l'installation dans des véhicules de caravaning, des camions ou des bus.
- Lors de l'installation de cet appareil, veillez à connecter d'abord le fil de masse. Assurez-vous que le fil de masse est connecté correctement aux parties métalliques de la carrosserie du véhicule. Le fil de masse de cet appareil doit être connecté indépendamment au véhicule à l'aide de vis différentes. Si la vis du fil de masse se desserre ou tombe, il peut en résulter un incendie, de la fumée ou un dysfonctionnement.

- Assurez-vous de bien installer le fusible sur le fil de la batterie.
- Utilisez toujours un fusible correspondant aux caractéristiques spécifiées. L'utilisation d'un fusible incorrect peut entraîner une surchauffe et de la fumée, des dommages au niveau du produit et des blessures, incluant des brûlures.
- Vérifiez les connexions de l'alimentation et des haut-parleurs en cas de rupture du fusible du fil de batterie vendu séparément ou de l'amplificateur. Déterminez la cause et résolvez le problème, puis remplacez le fusible par un fusible identique.
- Installez toujours l'amplificateur sur une surface plane. N'installez pas l'amplificateur sur une surface qui n'est pas plane ou sur une surface présentant une saillie. Ceci pourrait entraîner un dysfonctionnement.

- Lors de l'installation de l'amplificateur, ne laissez pas des pièces telles que des vis supplémentaires se coincer entre l'amplificateur et l'automobile. Ceci pourrait entraîner un dysfonctionnement.
- Ne laissez pas cet appareil entrer en contact avec des liquides. Cela pourrait provoquer une électrocution. Tout contact avec des liquides pourrait aussi provoquer des dommages, de la fumée et une surchauffe de l'appareil. Les surfaces de l'amplificateur et des haut-parleurs connectés peuvent également chauffer et entraîner des brûlures mineures.
- En cas d'événement anormal, l'alimentation de l'amplificateur est coupée de manière à éviter tout dysfonctionnement de l'équipement. Dans ce cas, coupez l'alimentation du système et vérifiez les connexions de l'alimentation et des haut-parleurs. Si vous n'êtes pas en mesure de déterminer la cause, veuillez contacter votre revendeur.
- Déconnectez toujours la borne négative ⊖ de la batterie préalablement, de manière à éviter tout risque de choc électrique ou de court-circuit lors de l'installation.
- N'essayez pas de démonter ou de modifier cet appareil. Ceci pourrait provoquer un in-

cendie, une électrocution ou tout autre dysfonctionnement.

PRÉCAUTION

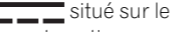
- Maintenez le niveau d'écoute à une valeur telle que vous puissiez entendre les sons provenant de l'extérieur.
- L'utilisation prolongée du système stéréo du véhicule lorsque le moteur est à l'arrêt ou au ralenti peut épuiser la batterie.
- Ce produit est évalué sous des conditions climatiques modérées et tropicales conformément à la norme CEI 60065 sur les Appareils audio, vidéo et appareils électroniques analogues - Exigences de sécurité.
- Le symbole graphique  situé sur le produit représente le courant continu.

Quelques mots sur la fonction de protection

Ce produit est doté d'une fonction de protection. Lorsque ce produit détecte une anomalie, les fonctions suivantes permettent de protéger le produit et la sortie du haut-parleur.

- L'indicateur **POWER/PROTECT** devient rouge et l'amplificateur se met hors service dans les situations indiquées ci-dessous.
 - Si la température à l'intérieur de l'amplificateur est trop élevée.
 - Si une tension CC est appliquée à la borne de sortie des haut-parleurs.
- L'indicateur **POWER/PROTECT** devient rouge et le son de la sortie est coupé dans les situations indiquées ci-dessous.
 - Si la borne de sortie des haut-parleurs et le fil du haut-parleur sont en court-circuit. ■

Fr

Réglage de l'appareil

Description de l'appareil GM-D8704

Face avant

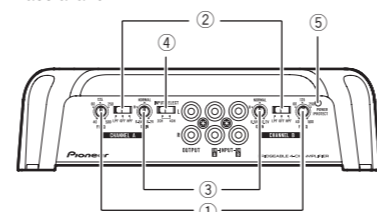

Face arrière

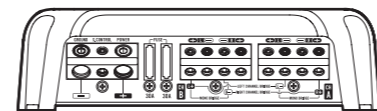

GM-D9704

Face avant

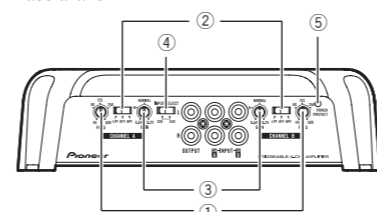

Face arrière

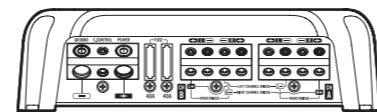

Si nécessaire, utilisez un tournevis plat pour régler le commutateur.

① Commande **FREQ** (fréquence de coupure)

La fréquence de coupure pouvant être sélectionnée est de 40 Hz à 500 Hz si le commutateur de sélection **LPF/HPF** est réglé sur **LPF** ou **HPF**.

② Commutateur de sélection **LPF** (filtre passe-bas)/**HPF** (filtre passe-haut)

Basculez les réglages en fonction du haut-parleur connecté.

- Lorsque le haut-parleur d'extrêmes graves est connecté : Sélectionnez **LPF**. Cela supprime les fréquences élevées et émet à basse fréquence.
- Lorsque le haut-parleur pleine gamme est connecté : Sélectionnez **HPF** ou **OFF**. **HPF** supprime les basses fréquences et émet à haute fréquence. **OFF** émet la gamme de fréquences complète.

③ Commande **GAIN** (gain)

Le réglage des commandes de gain **CHANNEL A** (canal A) et **CHANNEL B** (canal B) aide à aligner la sortie stéréo du véhicule sur l'amplificateur Pioneer. Le réglage par défaut est la position **NORMAL**. Si la sortie reste faible alors que le volume du système stéréo du véhicule a été augmenté, tournez les commandes vers un niveau plus faible. En cas de distorsion lors de l'augmentation du volume du système stéréo du véhicule, tournez les commandes vers un niveau plus élevé.

- Si vous n'utilisez qu'une seule prise d'entrée, réglez les commandes de gain des sorties de haut-parleurs A et B sur la même position.
- Procédez au réglage sur la position **NORMAL** pour l'utilisation avec un système stéréo de véhicule équipé d'une sortie RCA (sortie standard de 500 mV). Pour l'utilisation avec un système stéréo de véhicule Pioneer équipé d'une sortie RCA, dont la sortie maximale est de 4 V ou plus, réglez le niveau en fonction de celui de sortie du système stéréo du véhicule.
- Procédez au réglage sur la position **H** pour l'utilisation avec un système stéréo de véhicule équipé d'une sortie de 4 V.

Fr

Réglage de l'appareil

④ Commutateur **INPUT SELECT** (sélection de l'entrée)

Sélectionnez **2CH** pour l'entrée deux canaux et **4CH** pour l'entrée quatre canaux.

⑤ Indicateur **POWER/PROTECT**

L'indicateur de mise sous tension s'allume pour indiquer la mise sous tension.

- L'indicateur devient rouge en cas d'anomalie. ■

Réglage correct du gain

- Fonction de protection incluse pour éviter tout dysfonctionnement de l'appareil et/ou des haut-parleurs lié à une sortie excessive ou à une utilisation ou une connexion incorrecte.
- Lors de l'émission de sons à haut volume, etc., cette fonction coupe l'émission pendant quelques secondes. L'émission sonore est rétablie une fois le volume de l'appareil central baissé.
- Une coupure de la sortie son peut indiquer un réglage incorrect de la commande de gain. Afin de garantir une émission sonore continue lorsque le volume de l'appareil central est élevé, réglez la commande de gain de l'amplificateur à un niveau adapté au niveau de sortie maximal de la sortie préamp de l'appareil central de manière à ce que le volume ne nécessite aucune modification et à ce que les sorties excessives soient contrôlées.
- Le son de l'appareil est régulièrement coupé alors que les réglages du gain et du volume sont corrects. Dans de tels cas, veuillez contacter le Centre d'entretien agréé par Pioneer le plus proche.

Commande de gain de l'appareil

Niveau de préamp : 2 V (standard : 500 mV)

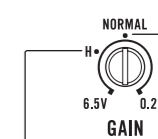

Niveau de préamp : 4 V

L'illustration ci-dessus représente le réglage de gain **NORMAL**.

Relation entre le gain de l'amplificateur et la puissance de sortie de l'appareil central

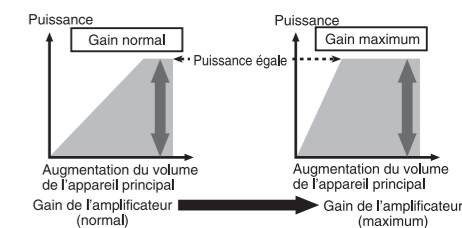

Si le gain de l'amplificateur est augmenté de manière incorrecte, les distorsions augmentent sans que la puissance soit beaucoup plus importante.

Forme de signal lors de l'émission à volume élevé avec la commande de gain de l'amplificateur

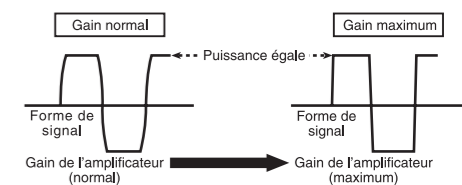

Si la forme de signal est distordue à cause d'une sortie élevée, la puissance de sortie ne sera que légèrement modifiée même en augmentant le gain de l'amplificateur. ■

Fr

Connexion des appareils

Schéma de connexion

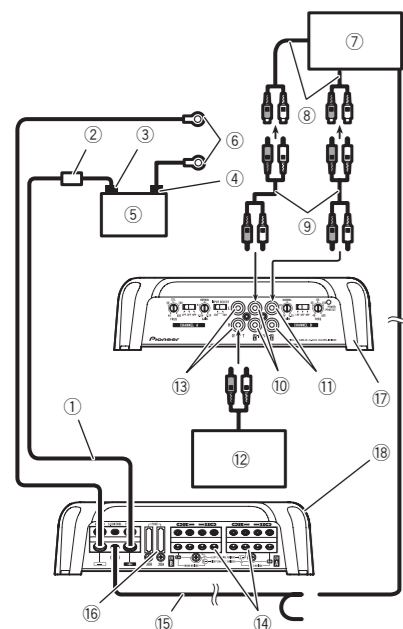

- Fil de la batterie (vendu séparément)
 - La longueur maximale du fil entre le fusible et la borne positive \oplus de la batterie est de 30 cm.
 - Pour connaître la taille du fil, reportez-vous à *Connexion de la borne d'alimentation*. Le fil de la batterie, le fil de terre et le fil de terre directe en option doivent être de la même taille. Une fois toutes les autres connexions à l'amplificateur effectuées, connectez la borne du fil de la batterie de l'amplificateur à la borne positive \oplus de la batterie.
- Fusible 80 A (GM-D8704) / 100 A (GM-D9704) (vendu séparément)
 - Chaque amplificateur doit être doté d'un fusible distinct de 80 A (GM-D8704) / 100 A (GM-D9704).
- Borne positive \oplus
- Borne négative \ominus
- Batterie (vendue séparément)

- Fil de terre, borne (vendu séparément)
 - Les fils de terre doivent être de la même taille que le fil de la batterie. À connecter au châssis ou à la carrosserie en métal.
- Système stéréo de véhicule avec jacks de sortie RCA (vendu séparément)
- Sortie externe
 - Si une seule prise d'entrée est utilisée, ne connectez rien au jack d'entrée RCA B.
- Fil de connexion avec prises RCA (vendu séparément)
- Jack d'entrée RCA A
- Jack d'entrée RCA B
- Amplificateur avec jacks d'entrée RCA (vendu séparément)
- Jack de sortie RCA
 - Émet l'entrée des signaux vers **CH A**.
- Bornes de sortie des haut-parleurs
 - Veillez vous reporter à la section suivante pour les instructions de connexion des haut-parleurs. Reportez-vous à *Connexions lors de l'utilisation du fil d'entrée des haut-parleurs*.
- Fil de la télécommande du système (vendu séparément)
 - Connectez la borne mâle du fil à la borne de la télécommande du système stéréo du véhicule. La borne femelle peut être connectée à la prise de commande du relais de l'antenne motorisée. Si le système stéréo du véhicule ne dispose pas d'une borne de télécommande, connectez la borne mâle à la borne d'alimentation via le contact d'allumage.
- Fusible 30 A \times 2 (GM-D8704) / 40 A \times 2 (GM-D9704)
- Face avant
- Face arrière

Remarque

Le commutateur **INPUT SELECT** (sélection de l'entrée) doit être réglé. Pour plus de détails, reportez-vous à *Réglage de l'appareil*. \blacksquare

Connexion des appareils

Avant de connecter l'amplificateur

⚠ AVERTISSEMENT

- Fixez le câblage avec des serre-fils ou de la bande adhésive. Pour protéger le câblage, enroulez les sections en contact avec des pièces en métal dans du ruban adhésif.
- Ne découpez jamais l'isolation de l'alimentation pour alimenter d'autres équipements. La capacité en courant du fil est limitée.

⚠ PRÉCAUTION

- Ne raccourcissez jamais aucun fil, faute de quoi le circuit de protection risque de fonctionner de manière incorrecte.
- Ne câblez jamais le câble négatif du haut-parleur directement à la masse.
- Ne réunissez jamais ensemble les câbles négatifs de plusieurs haut-parleurs.
- Si le fil de la télécommande du système de l'amplificateur est connecté à la borne d'alimentation via le contact d'allumage (12 V CC), l'amplificateur reste sous tension que le système stéréo du véhicule soit allumé ou non, ce qui peut épuiser la batterie lorsque le moteur est à l'arrêt ou au ralenti.
- Installez et positionnez le fil de batterie vendu séparément aussi loin que possible des fils de haut-parleurs.
- Installez et positionnez le fil de batterie vendu séparément, le fil de terre, les fils de haut-parleurs et l'amplificateur aussi loin que possible de l'antenne, du câble d'antenne et du syntoniseur. \blacksquare

À propos du mode ponté

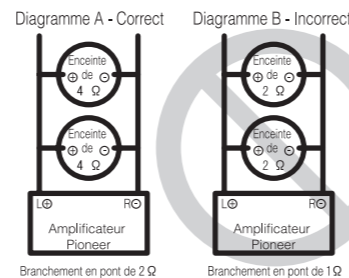

- N'installez ni n'utilisez cet amplificateur en branchant des haut-parleurs de 2Ω (ou inférieur) en parallèle afin d'obtenir un mode ponté de 1Ω (ou inférieur) (Diagramme B). Un pontage inapproprié pourrait provoquer des dommages, de la fumée et une surchauffe de l'amplificateur. La surface de l'amplificateur pourrait également devenir chaude et provoquer ainsi des brûlures mineures. Pour installer ou utiliser un mode ponté de manière appropriée et obtenir une charge de 2Ω, branchez deux haut-parleurs de 4Ω en parallèle via \oplus (gauche) et \ominus (droite) (Diagramme A) ou n'utilisez qu'un seul haut-parleur de 2Ω. Reportez-vous également au mode d'emploi du haut-parleur pour plus d'informations sur la procédure de connexion appropriée.
- Pour toute autre requête, veuillez contacter le service clientèle ou votre revendeur Pioneer agréé local. \blacksquare

À propos de la spécification adaptée des haut-parleurs

Vérifiez que les haut-parleurs sont conformes aux normes suivantes, faute de quoi ils présenteront un risque d'incendie, de fumée ou de dommages. L'impédance des haut-parleurs est de 2Ω à 8Ω ou de 4Ω à 8Ω pour les connexions pontées deux canaux et autres.

Connexion des appareils

Haut-parleur d'extrêmes graves

Canal du haut-parleur	Alimentation
Sortie quatre canaux	Entrée nominale : 100 W min. (GM-D8704) 130 W min. (GM-D9704)
Sortie deux canaux	Entrée nominale : 300 W min. (GM-D8704) 400 W min. (GM-D9704)
Sortie A du haut-parleur trois canaux	Entrée nominale : 100 W min. (GM-D8704) 130 W min. (GM-D9704)
Sortie B du haut-parleur trois canaux	Entrée nominale : 300 W min. (GM-D8704) 400 W min. (GM-D9704)

Haut-parleur autre que le haut-parleur d'extrêmes graves

Canal du haut-parleur	Alimentation
Sortie quatre canaux	Entrée max. : 200 W min. (GM-D8704) 260 W min. (GM-D9704)
Sortie deux canaux	Entrée max. : 600 W min. (GM-D8704) 800 W min. (GM-D9704)
Sortie A du haut-parleur trois canaux	Entrée max. : 200 W min. (GM-D8704) 260 W min. (GM-D9704)
Sortie B du haut-parleur trois canaux	Entrée max. : 600 W min. (GM-D8704) 800 W min. (GM-D9704)

Connexion des haut-parleurs

Le mode de sortie des haut-parleurs peut être quatre canaux, trois canaux (stéréo et mono) ou deux canaux (stéréo ou mono). Connectez les fils des haut-parleurs en fonction du mode et des illustrations ci-dessous.

Sortie quatre canaux

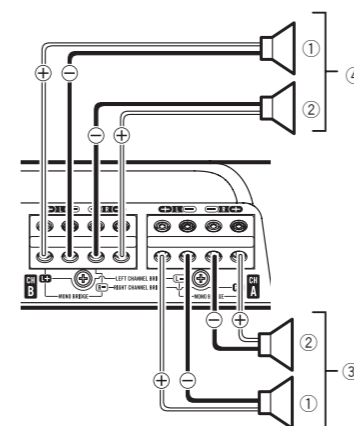

- Gauche
- Droite
- Sortie A du haut-parleur
- Sortie B du haut-parleur

Sortie deux canaux (stéréo)

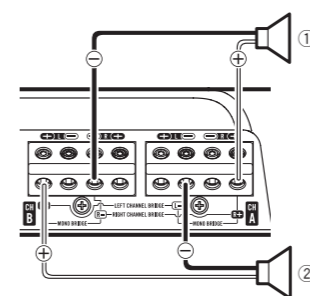

- Sortie du haut-parleur (droit)
- Sortie du haut-parleur (gauche)

Connexion des appareils

Sortie deux canaux (mono)

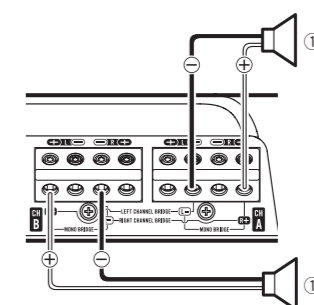

- Sortie du haut-parleur (mono)

Sortie trois canaux

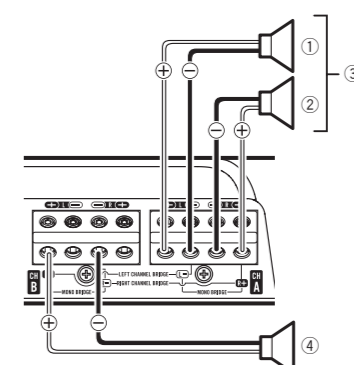

- Gauche
- Droite
- Sortie A du haut-parleur
- Sortie B du haut-parleur (mono) \blacksquare

Connexions lors de l'utilisation du jack d'entrée RCA

Connectez le jack de sortie RCA du système stéréo du véhicule et le jack d'entrée RCA de l'amplificateur.

- Le jack de sortie RCA de cet appareil émet le signal généré par le jack A d'entrée RCA.

Sortie quatre/trois canaux

- Faites glisser le commutateur **INPUT SELECT** (sélection de l'entrée) en position **4CH**.

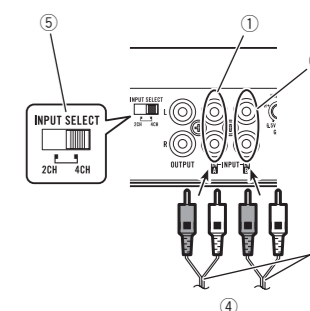

- Jack d'entrée RCA A
- Jack d'entrée RCA B
- Fils de connexion avec prises RCA (vendus séparément)
- Depuis le système stéréo du véhicule (sortie RCA)
 - Si une seule prise d'entrée est utilisée (lorsque le système stéréo du véhicule ne dispose que d'une seule sortie (sortie RCA), par exemple), connectez la prise sur le jack d'entrée RCA A (plutôt que sur le jack d'entrée RCA B).
- Commutateur **INPUT SELECT** (sélection de l'entrée) (position **4CH**)

Sortie deux canaux (stéréo)/(mono)

- Faites glisser le commutateur **INPUT SELECT** (sélection de l'entrée) en position **2CH**.

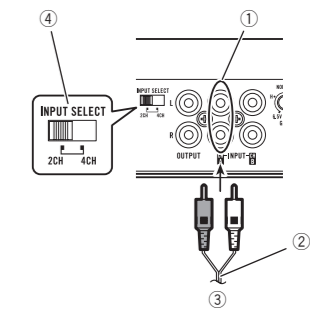

Connexion des appareils

- Jack d'entrée RCA A
Pour la sortie deux canaux, connectez les prises RCA au jack d'entrée RCA A.
- Fil de connexion avec prises RCA (vendu séparément)
- Depuis le système stéréo du véhicule (sortie RCA)
- Commutateur **INPUT SELECT** (sélection de l'entrée) (position **2CH**)

Connexions lors de l'utilisation du fil d'entrée des haut-parleurs

Connectez les fils de sortie des haut-parleurs du système stéréo du véhicule à l'amplificateur à l'aide du fil d'entrée des haut-parleurs fourni, avec cordon RCA.

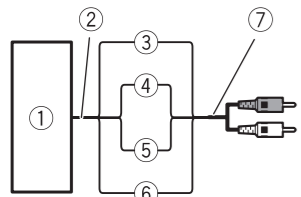

- Système stéréo du véhicule
 - Sortie des haut-parleurs
 - Rouge : ⊕ droit
 - Noir : ⊖ droit
 - Noir : ⊖ gauche
 - Blanc : ⊕ gauche
 - Fil d'entrée des haut-parleurs avec cordon RCA
- Vers le jack d'entrée RCA de cet appareil

Remarques

- Si les fils d'entrée des haut-parleurs d'un appareil central sont connectés à cet amplificateur, l'amplificateur se met automatiquement en service lorsque l'appareil central est mis en service. Lorsque l'appareil central est mis hors service, l'amplificateur se met automatiquement hors service. Cette fonction peut ne pas fonctionner sur certains appareils centraux. Dans ce cas, utilisez le fil d'une télé-

Fr

commande du système (vendu séparément). Si plusieurs amplificateurs sont connectés de manière synchrone, reliez l'appareil central et tous les amplificateurs via le fil de la télécommande du système.

- Connectez le fil de la télécommande du système lorsque vous souhaitez mettre le système stéréo du véhicule sous tension, et non l'amplificateur.
- Cet amplificateur sélectionne automatiquement un mode de signal d'entrée entre le niveau RCA et le niveau de haut-parleur en détectant un signal d'entrée.

Connexions de bornes sans soudure

- Etant donné que le fil se relâche dans le temps, il doit être inspecté régulièrement et resserré si nécessaire.
- Ne soudez et ne pliez pas les extrémités des fils tordus.
- Lors du serrage, veillez à ne pas coincer la gaine isolante du fil.
- Utilisez la clé hexagonale fournie pour serrer et desserrer la vis de la borne de l'amplificateur et pour serrer fermement le fil. Veillez à ne pas trop serrer la vis, faute de quoi le fil pourrait être endommagé.

Connexion de la borne d'alimentation

⚠ AVERTISSEMENT

Si le fil de la batterie n'est pas fermement fixé à la borne à l'aide des vis de la borne, des risques de surchauffe, d'anomalie de fonctionnement et de blessures, brûlures mineures incluses, existent.

- Utilisez toujours le fil de la batterie et le fil de terre recommandés, qui sont vendus séparément. Connectez le fil de la batterie directement sur la borne positive (⊕) de la batterie du véhicule et le fil de terre sur la carrosserie du véhicule.

Connexion des appareils

- La taille de fils recommandée (AWG : American Wire Gauge) est la suivante. Le fil de la batterie, le fil de terre et le fil de terre directe en option doivent être de la même taille.
- Utilisez un fil de 8 AWG à 16 AWG pour les haut-parleurs.

Taille du fil de terre et du fil de batterie GM-D8704

Longueur du fil	Taille du fil
moins de 4,5 m	8 AWG
moins de 7,2 m	6 AWG
moins de 11,4 m	4 AWG

GM-D9704

Longueur du fil	Taille du fil
moins de 2,2 m	8 AWG
moins de 3,6 m	6 AWG
moins de 6,4 m	4 AWG

1 Positionnez le fil de la batterie du compartiment du moteur jusqu'à l'intérieur du véhicule.

- Lors du perçage d'un trou de passage des câbles dans la carrosserie du véhicule et le passage d'un fil de la batterie à travers celui-ci, veillez à ne pas créer un court-circuit du fil en l'endommageant avec les bords coupants ou les bavures du trou.

Une fois toutes les autres connexions de l'amplificateur effectuées, connectez la borne du fil de batterie de l'amplificateur à la borne positive ⊕ de la batterie.

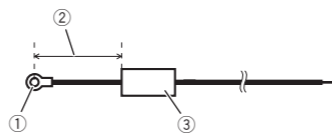

- Borne positive ⊕
- Fil de la batterie (vendu séparément)

Fr

La longueur maximale du fil entre le fusible et la borne positive ⊕ de la batterie est de 30 cm.

- Fusible 80 A (GM-D8704) / 100 A (GM-D9704) (vendu séparément)
Chaque amplificateur doit être doté d'un fusible distinct de 80 A (GM-D8704) / 100 A (GM-D9704).

2 Utilisez une pince coupante ou un couteau à lame rétractable pour dénuder l'extrémité du fil de la batterie, connectez le fil de terre et le fil de la télécommande afin d'exposer environ 10 mm à l'extrémité de chacun des fils, puis torsadez les extrémités exposées des fils.

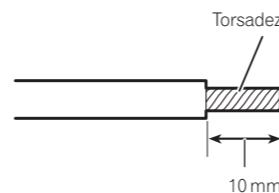

3 Connectez les fils à la borne.

Fixez fermement les fils à l'aide des vis de la borne.

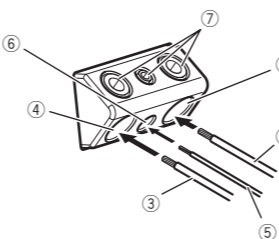

- Fil de la batterie
- Borne d'alimentation
- Fil de terre
- Borne de terre
- Fil de la télécommande du système
- Borne de la télécommande du système
- Vis de la borne

Fr

Connexion des appareils

Connexion des bornes de sortie des haut-parleurs

1 Utilisez une pince coupante ou un couteau à lame rétractable pour dénuder l'extrémité des fils des haut-parleurs et exposer environ 10 mm de fil, puis torsadez le fil.

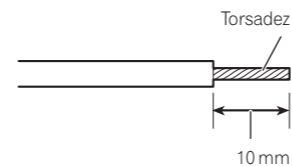

2 Connectez les fils des haut-parleurs aux bornes de sortie des haut-parleurs.

Fixez fermement les fils à l'aide des vis de la borne.

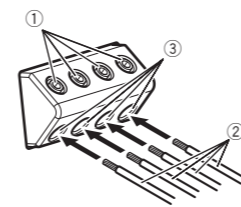

- Vis de la borne
- Fils des haut-parleurs
- Bornes de sortie des haut-parleurs

Installation

Avant d'installer l'amplificateur

⚠ AVERTISSEMENT

- Afin de garantir une installation correcte, utilisez les pièces fournies de la manière indiquée. Si vous utilisez des pièces autres que celles fournies, celles-ci risquent d'endommager des pièces internes de l'amplificateur ou peuvent se desserrer, ce qui entraînerait l'arrêt de l'amplificateur.
- Ne procédez pas à l'installation dans :
 - Des emplacements où l'appareil peut blesser le conducteur ou les passagers en cas d'arrêt soudain du véhicule.
 - Des emplacements où l'appareil peut gêner le conducteur, tels que sur le sol devant le siège du conducteur.
- Installez les vis autotaraudeuses de telle manière que la pointe des vis n'entre en contact avec aucun fil. Cela est important pour éviter toute coupure des fils par les vibrations du véhicule, ce qui pourrait entraîner un incendie.
- Assurez-vous que les fils ne sont pas coincés dans le mécanisme coulissant des sièges ou ne touchent pas les jambes d'un passager, car cela pourrait entraîner un court-circuit.
- Lorsque vous percez pour installer l'amplificateur, vérifiez toujours qu'il n'y a aucune pièce derrière le panneau et que tous les câbles et équipements importants (conduites de carburant/freinage, câblage, par exemple) sont protégés des dommages.

⚠ PRÉCAUTION

- Afin de garantir une dissipation de la chaleur correcte au niveau de l'amplificateur, vérifiez les points suivants lors de l'installation :
 - Laissez suffisamment de place au-dessus de l'amplificateur pour permettre une ventilation correcte.
 - Ne couvrez pas l'amplificateur avec un tapis de sol ou de la moquette.
- Placez les câbles à l'écart de tous les endroits chauds, par exemple les sorties de chauffage.

Fr

Installation

- L'emplacement d'installation optimal varie en fonction du modèle de véhicule. Fixez l'amplificateur à un emplacement suffisamment rigide.
- Vérifiez toutes les connexions et tous les systèmes avant l'installation finale.
- Une fois l'amplificateur installé, vérifiez que la roue de secours, le cric et les outils peuvent facilement être retirés.

Exemple d'installation sur le tapis de sol ou le châssis

1 Placez l'amplificateur à l'emplacement d'installation souhaité.

Insérez les vis autotaraudeuses fournies (4 mm × 18 mm) dans les trous pour vis et appuyez sur les vis à l'aide d'un tournevis de manière à créer une empreinte de l'emplacement des trous d'installation.

2 Percez des trous de 2,5 mm de diamètre au niveau des empreintes, sur le sol ou directement sur le châssis.

3 Installez l'amplificateur à l'aide des vis autotaraudeuses fournies (4 mm × 18 mm).

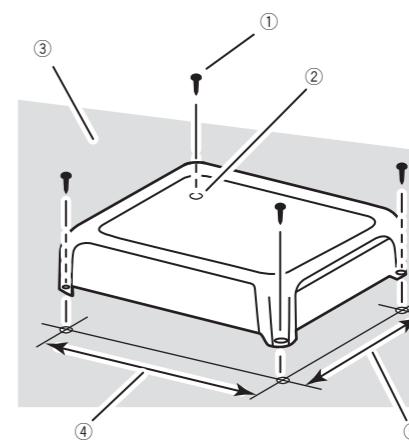

- Vis autotaraudeuses (4 mm × 18 mm)

- Percez un trou de 2,5 mm de diamètre.
- Tapis de sol ou châssis
- Distance entre les trous : 229,5 mm (GM-D8704) / 279,5 mm (GM-D9704)
- Distance entre les trous : 191,5 mm

Fr

Informations complémentaires

Caractéristiques techniques

GM-D8704

Tension d'alimentation 14,4 V CC (10,8 V à 15,1 V acceptable)

Mise à la masse Pôles négatif

Consommation électrique 29 A (4 Ω en alimentation en continu)

Courant extrait en moyenne 3,1 A (4 Ω pour quatre canaux)

..... 4,4 A (4 Ω pour deux canaux, PONTÉ)

..... 4,4 A (2 Ω pour quatre canaux)

Fusible 30 A × 2

Dimensions (L × H × P) 252 mm × 60 mm × 215 mm

Poids 2,5 kg (fils de câblage non inclus)

Puissance de sortie maximale 200 W × 4 (4 Ω) / 600 W × 2 (4 Ω) PONTÉE / TOTALE

..... 1 200 W (300 W × 4)

Puissance de sortie continue 100 W × 4 (à 14,4 V, 4 Ω, 20 Hz à 20 kHz, ≤ 1 % DTH)

..... 150 W × 4 (à 14,4 V, 2 Ω, 1 kHz, ≤ 1 % DTH)

..... 125 W × 4 (à 14,4 V, 1 Ω, 1 kHz, ≤ 1 % DTH)

..... 300 W × 2 (à 14,4 V, 4 Ω PONTÉE, 1 kHz, ≤ 1 % DTH)

..... 250 W × 2 (à 14,4 V, 2 Ω PONTÉE, 1 kHz, ≤ 1 % DTH)

Impédance de charge 4 Ω (1 Ω à 8 Ω acceptable)

Réponse en fréquence 10 Hz à 50 kHz (+0 dB, -3 dB)

Rapport signal/bruit 95 dB (réseau IEC-A)

Distorsion 0,05 % (10 W, 1 kHz)

Filtre passe-bas :
Fréquence de coupure 40 Hz à 500 Hz

Pente de coupure -12 dB/octave

Filtre passe-haut :
Fréquence de coupure 40 Hz à 500 Hz

Pente de coupure -12 dB/octave

Commande de gain :
RCA 200 mV à 6,5 V

Haut-parleur 0,8 V à 16 V

Informations complémentaires

Niveau d'entrée maximal/impédance :
RCA 6,5 V / 25 kΩ

Haut-parleur 16 V / 12 kΩ

GM-D9704

Tension d'alimentation 14,4 V CC (10,8 V à 15,1 V acceptable)

Mise à la masse Pôles négatif

Consommation électrique 39 A (4 Ω en alimentation en continu)

Courant extrait en moyenne 4,0 A (4 Ω pour quatre canaux)

..... 5,7 A (4 Ω pour deux canaux, PONTÉ)

..... 5,7 A (2 Ω pour quatre canaux)

Fusible 40 A × 2

Dimensions (L × H × P) 302 mm × 60 mm × 215 mm

Poids 2,9 kg (fils de câblage non inclus)

Puissance de sortie maximale 260 W × 4 (4 Ω) / 800 W × 2 (4 Ω) PONTÉE / TOTALE

..... 1 600 W (400 W × 4)

Puissance de sortie continue 130 W × 4 (à 14,4 V, 4 Ω, 20 Hz à 20 kHz, ≤ 1 % DTH)

..... 200 W × 4 (à 14,4 V, 2 Ω, 1 kHz, ≤ 1 % DTH)

..... 130 W × 4 (à 14,4 V, 1 Ω, 1 kHz, ≤ 1 % DTH)

..... 400 W × 2 (à 14,4 V, 4 Ω PONTÉE, 1 kHz, ≤ 1 % DTH)

..... 260 W × 2 (à 14,4 V, 2 Ω PONTÉE, 1 kHz, ≤ 1 % DTH)

Impédance de charge 4 Ω (1 Ω à 8 Ω acceptable)

Réponse en fréquence 10 Hz à 50 kHz (+0 dB, -3 dB)

Rapport signal/bruit 95 dB (réseau IEC-A)

Distorsion 0,05 % (10 W, 1 kHz)

Filtre passe-bas :
Fréquence de coupure 40 Hz à 500 Hz

Pente de coupure -12 dB/octave

Filtre passe-haut :
Fréquence de coupure 40 Hz à 500 Hz

Pente de coupure -12 dB/octave

Commande de gain :
RCA 200 mV à 6,5 V

Informations complémentaires

Niveau d'entrée maximal/impédance :
RCA 6,5 V / 25 kΩ

Haut-parleur 16 V / 12 kΩ

Remarques

- Les caractéristiques et la présentation peuvent être modifiées sans avis préalable.

- La consommation électrique moyenne correspond quasiment à la consommation électrique maximale de cet appareil lors de l'entrée d'un signal audio. Utilisez cette valeur lors du calcul de la consommation électrique maximale de plusieurs amplificateurs. ▣

Informations complémentaires

Niveau d'entrée maximal/impédance :
RCA 6,5 V / 25 kΩ

Haut-parleur 16 V / 12 kΩ