

## FM/MW/LW Digital Media Player

### ЦИФРОВОЙ РЕСИВЕР

**To cancel the demonstration (DEMO) display, see page 11.**

For the connection/installation, see page 19.

**Zum Deaktivieren der Demo-Anzeige (DEMO) schlagen Sie bitte auf Seite 13 nach.**

Informationen zum Anschluss und zur Installation finden Sie auf Seite 23.

**Pour annuler la démonstration (DEMO), reportez-vous à la page 13.**

Pour le raccordement/l'installation, reportez-vous à la page 23.

**Per annullare la dimostrazione (DEMO), vedere pagina 13.**

Per l'installazione e i collegamenti, consultare pagina 23.

**Para cancelar la pantalla de demostración (DEMO), consulte la página 12.**

Para la conexión/instalación, consulte la página 23.

**Для отмены демонстрации на дисплее (режим DEMO) см. стр. 12.**

Инструкции по установке/подключению см. на стр. 23.

Operating Instructions GB

Bedienungsanleitung DE

Mode d'emploi FR

Istruzioni per l'uso IT

Manual de instrucciones ES

Инструкция по эксплуатации RU



\* 4 6 9 7 4 1 6 3 8 \* (1)

For safety, be sure to install this unit in the dashboard of the car as the rear side of the unit becomes hot during use.  
For details, see "Connection/Installation" (page 19).

Made in Thailand

The nameplate indicating operating voltage, etc., is located on the bottom of the chassis.

**Notice for customers: the following information is only applicable to equipment sold in countries applying EU directives and/or UK applying relevant statutory requirements**

This product has been manufactured by or on behalf of Sony Corporation.

EU Importer: Sony Europe B.V.

Inquiries to the EU Importer or related to product compliance in Europe should be sent to the manufacturer's authorized representative, Sony Belgium, bijkantoor van Sony Europe B.V., Da Vincilaan 7-D1, 1930 Zaventem, Belgium.



Hereby, Sony Corporation declares that this equipment is in compliance with Directive 2014/53/EU.

The full text of the EU declaration of conformity is available at the following internet address:  
<https://compliance.sony.eu>

Hereby, Sony Corporation declares that this equipment is in compliance with the UK relevant statutory requirements.

The full text of the declaration of conformity is available at the following internet address:  
<https://compliance.sony.co.uk>



**Disposal of waste batteries and electrical and electronic equipment (applicable in the European Union and other countries with separate collection**

**systems)**

This symbol on the product, the battery or on the packaging indicates that the product and the battery shall not be treated as household waste. On certain batteries this symbol might be used in combination with a chemical symbol. The chemical symbol for lead (Pb) is added if the battery contains more than 0.004% lead.

By ensuring that these products and batteries are disposed of correctly, you will help to prevent potentially negative consequences for the environment and human health which could be caused by inappropriate waste handling. The recycling of the materials will help to conserve natural resources.

In case of products that for safety, performance or data integrity reasons require a permanent connection with an incorporated battery, this battery should be replaced by qualified service staff only.

To ensure that the battery and the electrical and electronic equipment will be treated properly, hand over these products at end-of-life to the appropriate collection point for the recycling of electrical and electronic equipment.

For all other batteries, please view the section on how to remove the battery from the product safely. Hand the battery over to the appropriate collection point for the recycling of waste batteries.

For more detailed information about recycling of this product or battery, please contact your local Civic Office, your household waste disposal service or the shop where you purchased the product or battery.

**CAUTION**

The following frequency 65 – 74 MHz range is not allocated to sound broadcasting in the European Common Allocations table and cannot be used in Europe.

**Warning if your car's ignition has no ACC position**

Be sure to set the AUTO OFF function (page 11). The unit will shut off completely and automatically in the set time after the unit is turned off, which prevents battery drain. If you do not set the AUTO OFF function, press and hold OFF until the display disappears each time you turn the ignition off.

**Disclaimer regarding services offered by third parties**

Services offered by third parties may be changed, suspended, or terminated without prior notice. Sony does not bear any responsibility in these sorts of situations.

---

## Table of Contents

Guide to Parts and Controls . . . . .	4
---------------------------------------	---

---

### Getting Started

Detaching the Front Panel . . . . .	5
Resetting the Unit . . . . .	6
Setting the Clock . . . . .	6
Checking the Battery Voltage . . . . .	6
Connecting a USB Device . . . . .	6
Connecting Other Portable Audio Device . . . . .	7

---

### Listening to the Radio

Listening to the Radio . . . . .	7
Using Radio Data System (RDS) . . . . .	8

---

### Playback

Playing a USB Device . . . . .	9
Searching and Playing Tracks . . . . .	10

---

### Settings

Canceling the DEMO Mode . . . . .	11
Basic Setting Operation . . . . .	11
General Setup (GENERAL) . . . . .	11
Sound Setup (SOUND) . . . . .	12
Display Setup (DISPLAY) . . . . .	13

---

### Additional Information

Updating the Firmware . . . . .	13
Precautions . . . . .	13
Maintenance . . . . .	14
Specifications . . . . .	14
Troubleshooting . . . . .	16
Messages . . . . .	18

---

### Connection/Installation

Cautions . . . . .	19
Parts List for Installation . . . . .	19
Connection . . . . .	20
Installation . . . . .	22

# Guide to Parts and Controls

## Main unit

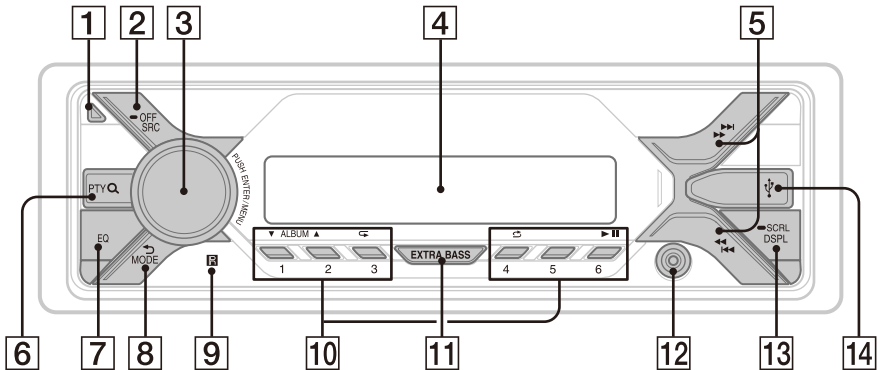

- 1 Front panel release button**
- 2 SRC (source)**  
Turn on the power.  
Change the source.  
**OFF**  
Press and hold for 1 second to turn the source off and display the clock.  
Press and hold for more than 2 seconds to turn off the power and the display.
- 3 Control dial**  
Rotate to adjust the volume.  
**PUSH ENTER**  
Enter the selected item.  
Press SRC, rotate then press to change the source (timeout in 2 seconds).  
**MENU**  
Open the setup menu.
- 4 Display window**
- 5  $\lll/\ggg$  (SEEK +/-)**  
Tune in radio stations automatically. Press and hold to tune manually.  
 **$\lll/\ggg$  (prev/next)**  
 **$\lll/\ggg$  (fast-reverse/fast-forward)**
- 6 PTY (program type)**  
Select PTY in RDS.  
**Q (browse) (page 10)**  
Enter the browse mode during playback.  
(Not available when a USB device in Android™ mode or iPod is connected.)
- 7 EQ (equalizer)**  
Select an equalizer curve.
- 8  $\leftarrow$  (back)**  
Return to the previous display.  
**MODE (page 7)**
- 9 Receptor for the remote commander**
- 10 Number buttons (1 to 6)**  
Receive stored radio stations. Press and hold to store stations.  
**ALBUM  $\nabla/\blacktriangle$**   
Skip an album for audio device. Press and hold to skip albums continuously.  
(Not available when a USB device in Android mode or iPod is connected.)  
 **$\curvearrowright$  (repeat)**  
(Not available when a USB device in Android mode is connected.)

### ↻ (shuffle)

(Not available when a USB device in Android mode is connected.)

### ▶|| (play/pause)

#### 11 EXTRA BASS

Reinforces bass sound in synchronization with the volume level. Press to change the EXTRA BASS setting: [1], [2], [OFF].

#### 12 AUX input jack

#### 13 DSPL (display)

Press to change display items.

#### ● SCRL (scroll)

Press and hold to scroll a display item.

#### 14 USB port

## Getting Started

### Detaching the Front Panel

You can detach the front panel of this unit to prevent theft.

- 1 Press and hold OFF ① until the unit turns off, press the front panel release button ②, then pull the panel towards you to remove.

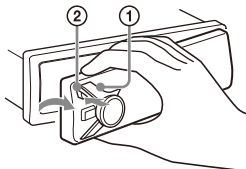

#### Caution alarm

If you turn the ignition switch to the OFF position without detaching the front panel, the caution alarm will sound for a few seconds. The alarm will only sound if the built-in amplifier is used.

### Attaching the front panel

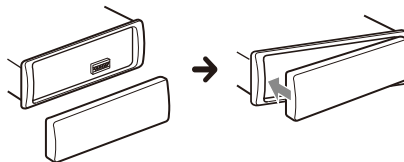

---

## Resetting the Unit

Before operating the unit for the first time, or after replacing the car battery or changing connections, you must reset the unit.

- 1 Press **DSPL** and **↶** (back)/MODE for more than 2 seconds.

### Note

Resetting the unit will erase the clock setting and some stored contents.

## Setting the area/region

After resetting the unit, the area/region setting display appears.

- 1 Press **ENTER** while **[SET AREA]** is displayed.  
The area/region currently set appears.
- 2 Rotate the control dial to select **[EUROPE]** or **[RUSSIA]**, then press it.
- 3 Rotate the control dial to select **[YES]** or **[NO]**, then press it.  
If the setting area/region is changed, the unit is reset, then the clock is displayed.

This setting can be configured in the general setup menu (page 11).

---

## Setting the Clock

- 1 Press **MENU**, rotate the control dial to select **[GENERAL]**, then press it.
- 2 Rotate the control dial to select **[SET CLOCK-ADJ]**, then press it.  
The hour indication flashes.
- 3 Rotate the control dial to set the hour and minute.  
To move the digital indication, press **◀◀/▶▶** (SEEK -/+).
- 4 After setting the minute, press **MENU**.  
The setup is complete and the clock starts.

### To display the clock

Press **DSPL**.

---

## Checking the Battery Voltage

You can check the current battery voltage. (Not available while the source is off and the clock is displayed.)

- 1 Press **DSPL** repeatedly until the battery voltage display appears.

---

## Connecting a USB Device

- 1 Turn down the volume on the unit.
- 2 Connect the USB device to the unit.  
To connect an iPod/iPhone, use the USB connection cable for iPod (not supplied).

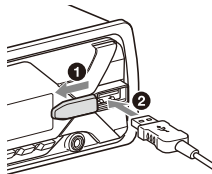

## Connecting Other Portable Audio Device

- 1 Turn off the portable audio device.
- 2 Turn down the volume on the unit.
- 3 Connect the portable audio device to the AUX input jack (stereo mini jack) on the unit with a connecting cord (not supplied)\*.

\* Be sure to use a straight type plug.

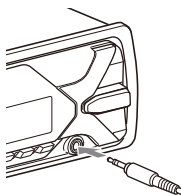

- 4 Press SRC to select [AUX].

### To match the volume level of the connected device to other sources

Start playback of the portable audio device at a moderate volume, and set your usual listening volume on the unit.

Press MENU, then select [SOUND] → [SET AUX VOL] (page 13).

## Listening to the Radio

### Listening to the Radio

To listen to the radio, press SRC to select [TUNER].

### Storing automatically (BTM)

- 1 Press MODE to change the band (FM1, FM2, FM3, MW or LW).
- 2 Press MENU, rotate the control dial to select [GENERAL], then press it.
- 3 Rotate the control dial to select [SET BTM], then press it.  
The unit stores stations in order of frequency on the number buttons.

### Tuning

- 1 Press MODE to change the band (FM1, FM2, FM3, MW or LW).
- 2 Perform tuning.  
To tune manually  
Press and hold ◀◀/▶▶ (SEEK -/+ ) to locate the approximate frequency, then press ◀◀/▶▶ (SEEK -/+ ) repeatedly to fine adjust to the desired frequency.  
To tune automatically  
Press ◀◀/▶▶ (SEEK -/+ ).  
Scanning stops when the unit receives a station.

### Storing manually

- 1 While receiving the station that you want to store, press and hold a number button (1 to 6) until [MEM] appears.

## Receiving the stored stations

- 1 Select the band, then press a number button (1 to 6).

## Using Radio Data System (RDS)

### Setting alternative frequencies (AF) and traffic announcement (TA)

AF continuously retunes the station to the strongest signal in a network, and TA provides current traffic information or traffic programs (TP) if received.

- 1 Press **MENU**, rotate the control dial to select **[GENERAL]**, then press it.
- 2 Rotate the control dial to select **[SET AF/TA]**, then press it.
- 3 Rotate the control dial to select **[SET AF-ON]**, **[SET TA-ON]**, **[SET AF/TA-ON]** or **[SET AF/TA-OFF]**, then press it.

### To store RDS stations with the AF and TA setting

You can preset RDS stations along with an AF/TA setting. Set AF/TA, then store the station with BTM or manually. If you preset manually, you can also preset non-RDS stations.

### To receive emergency announcements

With AF or TA on, emergency announcements will automatically interrupt the currently selected source.

### To adjust the volume level during a traffic announcement

Level will be stored into memory for subsequent traffic announcements, independently from the regular volume level.

### To stay with one regional program (REGIONAL)

When the AF and REGIONAL functions are on, you will not be switched to another regional station with a stronger frequency. If you leave this regional program's reception area, set **[SET REG-OFF]** in **[GENERAL]** during FM reception (page 12). This function does not work in the UK and some other areas.

### Local Link function (UK only)

This function enables you to select other local stations in the area, even if they are not stored on your number buttons.

During FM reception, press a number button (1 to 6) on which a local station is stored. Within 5 seconds, press again a number button of the local station. Repeat this procedure until the local station is received.

### Selecting program types (PTY)

- 1 Press **PTY** during FM reception.
- 2 Rotate the control dial until the desired program type appears, then press it.  
The unit starts to search for a station broadcasting the selected program type.

### Type of programs

---

**NEWS** (News), **AFFAIRS** (Current Affairs), **INFO** (Information), **SPORT** (Sports), **EDUCATE** (Education), **DRAMA** (Drama), **CULTURE** (Culture), **SCIENCE** (Science), **VARIED** (Varied), **POP M** (Pop Music), **ROCK M** (Rock Music), **EASY M** (M.O.R. Music), **LIGHT M** (Light classical), **CLASSICS** (Serious classical), **OTHER M** (Other Music), **WEATHER** (Weather), **FINANCE** (Finance), **CHILDREN** (Children's program), **SOCIAL A** (Social Affairs), **RELIGION** (Religion), **PHONE IN** (Phone In), **TRAVEL** (Travel), **LEISURE** (Leisure), **JAZZ** (Jazz Music), **COUNTRY** (Country Music), **NATION M** (National Music), **OLDIES** (Oldies Music), **FOLK M** (Folk Music), **DOCUMENT** (Documentary)

---



## Setting clock time (CT)

The CT data from the RDS transmission sets the clock.

- 1 Set [SET CT] in [GENERAL] to [SET CT-ON] (page 12).

## Playback

### Playing a USB Device

In these Operating Instructions, "iPod" is used as a general reference for the iPod functions on an iPod and iPhone, unless otherwise specified by the text or illustrations.

For details on the compatibility of your iPod, see "About iPod" (page 14) or visit the support site on the back cover.

AOA (Android Open Accessory) 2.0, MSC (Mass Storage Class) and MTP (Media Transfer Protocol) type USB devices\* compliant with the USB standard can be used. Depending on the USB device, the Android mode or MSC/MTP mode can be selected on the unit.

Some digital media players or Android smartphones may require setting to MTP mode.

\* e.g., a USB flash drive, digital media player, Android smartphone

#### Notes

- For details on the compatibility of your USB device, visit the support site on the back cover.
- Smartphones with Android OS 4.1 or higher installed support Android Open Accessory 2.0 (AOA 2.0). However, some smartphones may not fully support AOA 2.0 even if Android OS 4.1 or higher is installed. For details on the compatibility of your Android smartphone, visit the support site on the back cover.
- Playback of the following files is not supported.
  - MP3/WMA/FLAC:
    - copyright-protected files
    - DRM (Digital Rights Management) files
    - Multi-channel audio files
  - MP3/WMA:
    - lossless compression files

Before making a connection, select the USB mode (Android mode or MSC/MTP mode) depending on the USB device (page 12).

- 1 Connect a USB device to the USB port (page 6).

Playback starts.

If a device is already connected, to start playback, press SRC to select [USB] ([IPD])

appears in the display when the iPod is recognized).

## 2 Adjust the volume on this unit.

### To stop playback

Press and hold OFF for 1 second.

### To remove the device

Stop playback, then remove the device.

### Caution for iPhone

When you connect an iPhone via USB, phone call volume is controlled by the iPhone, not the unit. Do not inadvertently increase the volume on the unit during a call, as a sudden loud sound may result when the call ends.

## Searching and Playing Tracks

### Repeat play and shuffle play

Not available when a USB device in Android mode is connected.

#### 1 During playback, press (repeat) or (shuffle) repeatedly to select the desired play mode.

Playback in the selected play mode may take time to start.

Available play modes differ depending on the selected sound source.

### Searching a track by name (Quick-BrowZer™)

Not available when a USB device in Android mode or iPod is connected.

#### 1 During USB playback, press (browse)\* to display the list of search categories.

When the track list appears, press  (back) repeatedly to display the desired search category.

\* During USB playback, press  (browse) for more than 2 seconds to directly return to the beginning of the category list.

#### 2 Rotate the control dial to select the desired search category, then press it to confirm.

#### 3 Repeat step 2 to search the desired track. Playback starts.

### To exit the Quick-BrowZer mode

Press  (browse).

### Searching by skipping items (Jump mode)

Not available when a USB device in Android mode or iPod is connected.

#### 1 Press (browse).

#### 2 Press (SEEK +).

#### 3 Rotate the control dial to select the item. The list is jumped in steps of 10% of the total number of items.

#### 4 Press ENTER to return to the Quick-BrowZer mode.

The selected item appears.

#### 5 Rotate the control dial to select the desired item, then press it.

Playback starts.

## Settings

### Canceling the DEMO Mode

You can cancel the demonstration display which appears when the source is off and the clock is displayed.

- 1 Press **MENU**, rotate the control dial to select **[GENERAL]**, then press it.
- 2 Rotate the control dial to select **[SET DEMO]**, then press it.
- 3 Rotate the control dial to select **[SET DEMO-OFF]**, then press it.  
The setting is complete.
- 4 Press **↩** (back) twice.  
The display returns to normal reception/play mode.

### Basic Setting Operation

You can set items in the following setup categories: General setup (GENERAL), Sound setup (SOUND), Display setup (DISPLAY)

- 1 Press **MENU**.
- 2 Rotate the control dial to select the setup category, then press it.  
The items that can be set differ depending on the source and settings.
- 3 Rotate the control dial to select the options, then press it.

**To return to the previous display**

Press **↩** (back).

## General Setup (GENERAL)

### AREA

Specifies the area/region to use this unit: [EUROPE], [RUSSIA].

If the area/region currently set is changed, this unit is reset, then the clock is displayed. (Available only while the source is off and the clock is displayed.)

### DEMO (demonstration)

Activates the demonstration: [ON], [OFF].

### CLOCK-ADJ (clock adjust) (page 6)

### CAUT ALM (caution alarm)

Activates the caution alarm: [ON], [OFF] (page 5). (Available only while the source is off and the clock is displayed.)

### BEEP

Activates the beep sound: [ON], [OFF].

### AUTO OFF

Shuts off automatically after a certain time when the unit is turned off: [ON] (30 minutes), [OFF].

### STEERING

Registers/resets the setting of the steering wheel remote control.

(Available when connected with the connection cable (not supplied).) (Available only while the source is off and the clock is displayed.)

### STR CONTROL (steering control)

Selects the input mode of the connected remote control. To prevent a malfunction, be sure to match the input mode with the connected remote control before use.

#### CUSTOM

Input mode for the steering wheel remote control

#### PRESET

Input mode for the wired remote control excluding the steering wheel remote control (automatically selected when [RESET CUSTOM] is performed.)

## EDIT CUSTOM

Registers the functions (SOURCE, ATT, VOL +/-, SEEKER +/-) to the steering wheel remote control:

- 1 Rotate the control dial to select the function you want to assign to the steering wheel remote control, then press it.
- 2 While [REGISTER] is blinking, press and hold the button on the steering wheel remote control you want to assign the function to. When registration is complete, [REGISTERED] is displayed.
- 3 To register other functions, repeat steps 1 and 2.

(Available only when [STR CONTROL] is set to [CUSTOM].)

## RESET CUSTOM

Resets the setting of the steering wheel remote control: [YES], [NO].

(Available only when [STR CONTROL] is set to [CUSTOM].)

### Notes

- While making settings, only button operation on the unit is available. For safety, park your car before making this setting.
- If an error occurs while registering, all the previously-registered information remains. Restart registration from the function where the error occurred.
- This function may not be available on some vehicles. For details on the compatibility of your vehicle, visit the support site on the back cover.

## USB MODE

Changes the USB mode: [ANDROID], [MSC/MTP]. (Available only when the USB source is selected.)

## CT (clock time)

Activates the CT function: [ON], [OFF].

## AF/TA (alternative frequencies/traffic announcement)

Selects the alternative frequencies (AF) and traffic announcement (TA) setting: [AF-ON], [TA-ON], [AF/TA-ON], [AF/TA-OFF].

(Available when any source is selected.)

## REGIONAL

Restricts reception to a specific region: [ON], [OFF]. (Available only when FM is received.)

## BTM (best tuning memory) (page 7)

(Available only when the tuner is selected.)

---

## FIRMWARE

(Available only while the source is off and the clock is displayed.)

Checks/updates the firmware version. For details, visit the support site on the back cover.

**FW VERSION** (firmware version)

Displays current firmware version.

**FW UPDATE** (firmware update)

Enters firmware update process: [YES], [NO].

Updating the firmware takes a few minutes to complete. During the update, do not turn the ignition to the OFF position, nor remove the USB device.

---

---

## Sound Setup (SOUND)

This setup menu is available when any source is selected.

---

### EQ10 PRESET

Selects an equalizer curve from 10 equalizer curves or off:

[OFF], [R&B], [ROCK], [POP], [HIP-HOP], [EDM], [JAZZ], [SOUL], [COUNTRY], [KARAOKE]\*, [CUSTOM].

The equalizer curve setting can be memorized for each source.

\* [KARAOKE] reduces the vocal sound but cannot be fully removed during playback. Also, using a microphone is not supported.

---

### EQ10 CUSTOM

Sets [CUSTOM] of EQ10.

Setting the equalizer curve:

[BAND1] 32 Hz, [BAND2] 63 Hz, [BAND3] 125 Hz, [BAND4] 250 Hz, [BAND5] 500 Hz, [BAND6] 1 kHz, [BAND7] 2 kHz, [BAND8] 4 kHz, [BAND9] 8 kHz, [BAND10] 16 kHz.

The volume level is adjustable in 1 dB steps, from -6 dB to +6 dB.

---

### BALANCE

Adjusts the sound balance: [RIGHT-15] – [CENTER] – [LEFT-15].

---

---

## FADER

Adjusts the relative level: [FRONT-15] – [CENTER] – [REAR-15].

---

## AUX VOL (AUX volume)

Adjusts the volume level for each connected auxiliary device: [+18 dB] – [0 dB] – [-8 dB]. This setting negates the need to adjust the volume level between sources. (Available only when the AUX is selected.)

---

---

# Display Setup (DISPLAY)

---

## DIMMER

Changes the display brightness: [ON], [OFF], [CLK] (clock).  
To set this function to be active only during a fixed period, select [CLK], then set the start and end times.

- To set the brightness when the dimmer function is activated:  
Set [DIMMER] to [ON], then adjust [BRIGHTNESS].
- To set the brightness when the dimmer function is deactivated:  
Set [DIMMER] to [OFF], then adjust [BRIGHTNESS].

The brightness setting is stored and applied when the dimmer function is activated or deactivated.

---

## BRIGHTNESS

Adjusts the display brightness. The brightness level is adjustable: [1] – [10].

---

## SND SYNC (sound synchronization)

Activates the synchronization of the illumination with the sound: [ON], [OFF].

---

## AUTO SCR (auto scroll)

Scrolls long items automatically: [ON], [OFF]. (Not available when the AUX or tuner is selected.)

---

---

## Additional Information

---

# Updating the Firmware

To update the firmware, visit the support site on the back cover, then follow the online instructions.

### Notes

- Using a USB device (not supplied) is required for updating the firmware. Store the updater in the USB device, and connect the device to the USB port, then perform the update operation.
- Updating the firmware takes a few minutes to complete. During the update, do not turn the ignition to the OFF position, nor remove the USB device.

---

# Precautions

- Cool off the unit beforehand if your car has been parked in direct sunlight.
- Do not leave the front panel or audio devices brought in inside the car, or it may cause malfunction due to high temperature in direct sunlight.
- Power antenna (aerial) extends automatically.

## To maintain high sound quality

Do not splash liquid onto the unit.

---

## Playback order of audio files

---

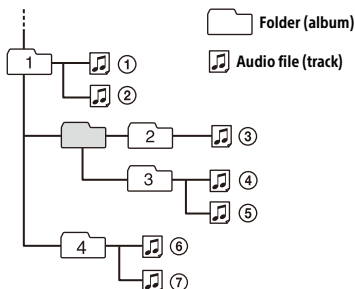

## About iPod

- You can connect to the following iPod models. Update your iPod devices to the latest software before use.

Compatible iPhone/iPod models

Compatible Model	USB
iPhone 7	✓
iPhone 7 Plus	✓
iPhone SE	✓
iPhone 6s	✓
iPhone 6s Plus	✓
iPhone 6	✓
iPhone 6 Plus	✓
iPhone 5s	✓
iPhone 5c	✓
iPhone 5	✓
iPhone 4s	✓
iPod touch (6th generation)	✓
iPod touch (5th generation)	✓
iPod nano (7th generation)	✓

- Use of the Made for Apple badge means that an accessory has been designed to connect specifically to the Apple product(s) identified in the badge, and has been certified by the developer to meet Apple performance standards. Apple is not responsible for the operation of this device or its compliance with safety and regulatory standards. Please note that the use of this accessory with an Apple product may affect wireless performance.

If you have any questions or problems concerning your unit that are not covered in this manual, consult your nearest Sony dealer.

## Maintenance

### Cleaning the connectors

The unit may not function properly if the connectors between the unit and the front panel are not clean. In order to prevent this, detach the front panel (page 5) and clean the connectors with a cotton swab. Do not apply too much force. Otherwise, the connectors may be damaged.

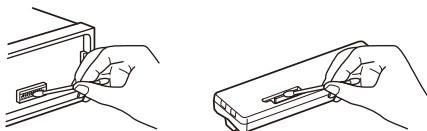

### Notes

- For safety, turn off the ignition before cleaning the connectors, and remove the key from the ignition switch.
- Never touch the connectors directly with your fingers or with any metal device.

## Specifications

### Tuner section

#### FM

Tuning range:

When [AREA] is set to [EUROPE]:

87.5 MHz – 108.0 MHz

When [AREA] is set to [RUSSIA]:

FM1/FM2: 87.5 MHz – 108.0 MHz  
(at 50 kHz step)

FM3: 65 MHz – 74 MHz (at 30 kHz step)

Antenna (aerial) terminal:

External antenna (aerial) connector

Usable sensitivity: 7 dBf

Selectivity: 75 dB at 400 kHz  
Signal-to-noise ratio: 73 dB  
Separation: 50 dB at 1 kHz  
Frequency response: 20 Hz – 15,000 Hz

### **MW/LW**

Tuning range:

MW: 531 kHz – 1,602 kHz

LW: 153 kHz – 279 kHz

Antenna (aerial) terminal:

External antenna (aerial) connector

Sensitivity: MW: 26  $\mu$ V, LW: 50  $\mu$ V

## **USB Player section**

Interface: USB (Full-speed)

Maximum current: 1 A

Maximum number of recognizable folders and files:

Folders (albums): 256

Files (tracks) per folder: 256

Compatible Android Open Accessory protocol (AOA): 2.0

Corresponding codec:

MP3 (.mp3)

Bit rate: 8 kbps - 320 kbps (Supports VBR (Variable Bit Rate))

Sampling rate: 16 kHz - 48 kHz

WMA (.wma)

Bit rate: 32 kbps - 192 kbps (Supports VBR (Variable Bit Rate))

Sampling rate: 32 kHz, 44.1 kHz, 48 kHz

FLAC (.flac)

Bit depth: 16 bit, 24 bit

Sampling rate: 44.1 kHz, 48 kHz

## **Power amplifier section**

Output: Speaker outputs

Speaker impedance: 4  $\Omega$  – 8  $\Omega$

Maximum power output: 55 W  $\times$  4 (at 4  $\Omega$ )

## **General**

Outputs:

Audio outputs terminal (REAR)

Power antenna (aerial)/Power amplifier control terminal (REM OUT)

Inputs:

Remote controller input terminal

Antenna (aerial) input terminal

AUX input jack (stereo mini jack)

USB port

Power requirements: 12 V DC car battery (negative ground (earth))

Rated current consumption: 10 A

Dimensions:

Approx. 178 mm  $\times$  50 mm  $\times$  119 mm  
(7 1/8 in  $\times$  2 in  $\times$  4 3/4 in) (w/h/d)

Mounting dimensions:

Approx. 182 mm  $\times$  53 mm  $\times$  102 mm  
(7 1/4 in  $\times$  2 1/8 in  $\times$  4 1/8 in) (w/h/d)

Mass: Approx. 0.7 kg (1 lb 9 oz)

Package contents:

Main unit (1)

Parts for installation and connections (1 set)

Your dealer may not handle some of the above listed accessories. Please ask the dealer for detailed information.

Design and specifications are subject to change without notice.

## **Copyrights**

Windows Media is either a registered trademark or trademark of Microsoft Corporation in the United States and/or other countries.

This product is protected by certain intellectual property rights of Microsoft Corporation. Use or distribution of such technology outside of this product is prohibited without a license from Microsoft or an authorized Microsoft subsidiary.

Apple, iPhone, iPod, iPod nano, and iPod touch are trademarks of Apple Inc., registered in the U.S. and other countries.

Android is a trademark of Google LLC.

## **libFLAC**

Copyright (C) 2000-2009 Josh Coalson

Copyright (C) 2011-2013 Xiph.Org Foundation

Redistribution and use in source and binary forms, with or without modification, are permitted provided that the following conditions are met:

- Redistributions of source code must retain the above copyright notice, this list of conditions and the following disclaimer.
- Redistributions in binary form must reproduce the above copyright notice, this list of conditions and the following disclaimer in the documentation and/or other materials provided with the distribution.
- Neither the name of the Xiph.org Foundation nor the names of its contributors may be used to endorse or promote products derived from this software without specific prior written permission.

THIS SOFTWARE IS PROVIDED BY THE COPYRIGHT HOLDERS AND CONTRIBUTORS "AS IS" AND ANY EXPRESS OR IMPLIED WARRANTIES, INCLUDING, BUT NOT LIMITED TO, THE IMPLIED WARRANTIES OF MERCHANTABILITY AND FITNESS FOR A PARTICULAR PURPOSE ARE DISCLAIMED. IN NO EVENT SHALL THE FOUNDATION OR CONTRIBUTORS BE LIABLE FOR ANY DIRECT, INDIRECT, INCIDENTAL, SPECIAL, EXEMPLARY, OR CONSEQUENTIAL DAMAGES (INCLUDING, BUT NOT LIMITED TO, PROCUREMENT OF SUBSTITUTE GOODS OR SERVICES; LOSS OF USE, DATA, OR PROFITS; OR BUSINESS INTERRUPTION) HOWEVER CAUSED AND ON ANY THEORY OF LIABILITY, WHETHER IN CONTRACT, STRICT LIABILITY, OR TORT (INCLUDING NEGLIGENCE OR OTHERWISE) ARISING IN ANY WAY OUT OF THE USE OF THIS SOFTWARE, EVEN IF ADVISED OF THE POSSIBILITY OF SUCH DAMAGE.

## Troubleshooting

The following checklist will help you remedy problems you may encounter with your unit. Before going through the checklist below, check the connection and operating procedures. For details on using the fuse and removing the unit from the dashboard, see "Connection/Installation" (page 19). If the problem is not solved, visit the support site on the back cover.

### General

#### No sound or the sound is very low.

- The position of the fader control [FADER] is not set for a 2-speaker system.
- The volume of the unit and/or connected device is very low.
  - Increase the volume of the unit and connected device.

#### No beep sound.

- An optional power amplifier is connected and you are not using the built-in amplifier.

#### The contents of the memory have been erased.

- The power supply lead or battery has been disconnected or not connected properly.

#### Stored stations and correct time are erased.

##### The fuse has blown.

#### Makes a noise when the position of the ignition is switched.

- The leads are not matched correctly with the car's accessory power connector.

#### During playback or reception, the demonstration mode starts.

- If no operation is performed for 5 minutes with [DEMO-ON] set, the demonstration mode starts.
  - Set [DEMO-OFF] (page 11).

#### The display disappears from/does not appear in the display window.

- The dimmer is set to [DIM-ON] (page 13).
- The display disappears if you press and hold OFF.
  - Press OFF on the unit until the display appears.
- The connectors are dirty (page 14).

#### The display/illumination flashes.

- The power supply is not sufficient.
  - Check that the car battery supplies enough power to the unit. (The power requirement is 12 V DC.)

#### The operation buttons do not function.

- Press DSPL and  (back)/MODE for more than 2 seconds to reset the unit.
 

The contents stored in memory are erased. For your safety, do not reset the unit while you are driving.



## Radio reception

### Stations cannot be received.

#### The sound is hampered by noises.

- The connection is not correct.
  - Check the connection of the car antenna (aerial).
  - If the auto antenna (aerial) will not extend, check the connection of the power antenna (aerial) control lead.

### Preset tuning is not possible.

- The broadcast signal is too weak.

### 65 MHz to 74 MHz in FM3 cannot be tuned in.

- [AREA] is set to [EUROPE].
  - Set [AREA] to [RUSSIA] (page 11).

## RDS

### RDS services cannot be received (when [AREA] is set to [RUSSIA]).

- FM3 is selected.
  - Select FM1 or FM2.
- RDS services are unavailable in the current region.

### The SEEK starts after a few seconds of listening.

- The station is non-TP or has weak signal.
  - Deactivate TA (page 8).

### No traffic announcements.

- Activate TA (page 8).
- The station does not broadcast any traffic announcements despite being TP.
  - Tune in another station.

### PTY displays [- - - - -].

- The current station is not an RDS station.
- RDS data has not been received.
- The station does not specify the program type.

### Program service name flashes.

- There is no alternative frequency for the current station.
  - Press **◀◀/▶▶** (SEEK -/+ ) while the program service name is flashing. [PI SEEK] appears and the unit starts searching for another frequency with the same PI (program identification) data.

## USB device playback

### You cannot play items via a USB hub.

- This unit cannot recognize USB devices via a USB hub.

### A USB device takes longer to play.

- The USB device contains files with a complicated tree structure.

### The sound is intermittent.

- The sound may be intermittent at a high-bit-rate.
- DRM (Digital Rights Management) files may not be playable in some cases.

### Audio file cannot be played.

- USB device formatted with file systems other than FAT16 or FAT32 are unsupported.\*

\* This unit supports FAT16 and FAT32, but some USB device may not support all of these FAT. For details, refer to the operating instruction of each USB device or contact the manufacturer.

### Operations for skipping an album, skipping items (Jump mode), and searching a track by name (Quick-BrowZer) cannot be performed.

- These operations cannot be performed when a USB device in Android mode or iPod is connected.
  - Set [USB MODE] to [MSC/MTP] (page 12).
  - Remove the iPod.
- The USB mode of the device is not set to the appropriate mode.
  - Make sure that the USB mode of the device is set to MSC/MTP mode.

### The sound cannot be output during playback in Android mode.

- While the unit is in Android mode, the sound outputs only from the Android smartphone.
  - Check the status of the audio playback application on the Android smartphone.
  - Playback may not perform properly depending on the Android smartphone.

---

## Messages

The following messages may appear or flash during operation.

---

**HUB NO SUPRT:** USB hubs are not supported.

---

**INVALID**

- The selected operation could be invalid.
- [USB MODE] cannot be changed during iPod playback.

---

**IPD STOP:** iPod playback has finished.

- Operate your iPod/iPhone to start playback.

---

**NO AF:** No alternative frequencies.

- Press **◀◀/▶▶** (SEEK -/+ ) while the program service name is flashing. The unit starts searching for another frequency with the same PI (program identification) data ([PI SEEK] appears).

---

**NO TP:** No traffic programs.

- The unit will continue searching for available TP stations.

---

**NOT SUPPORT - ANDROID MODE**

- A USB device not supporting AOA (Android Open Accessory) 2.0 is connected to the unit while [USB MODE] is set to [ANDROID].
  - Set [USB MODE] to [MSC/MTP] (page 12).

---

**OVERLOAD:** The USB device is overloaded.

- Disconnect the USB device, then press SRC to select another source.
- The USB device has a fault, or an unsupported device is connected.

---

**READ:** Now reading information.

- Wait until reading is complete and playback starts automatically. This may take some time depending on the file organization.

---

**USB ERROR:** The USB device cannot be played.

- Connect the USB device again.

---

**USB NO DEV:** A USB device is not connected or recognized.

- Make sure the USB device or USB cable is securely connected.

---

**USB NO MUSIC:** There is no playable file.

- Connect a USB device containing playable files (page 15).

---

**USB NO SUPRT:** The USB device is not supported.

- For details on the compatibility of your USB device, visit the support site on the back cover.

---

## For steering wheel remote control operation:

---

**ERROR:** An error occurred during the function registration.

- Register again from the function where the error occurred (page 12).

---

**TIMEOUT:** The function registration failed due to a timeout.

- Try completing the registration while [REGISTER] is blinking (about 6 seconds) (page 12).

---

## For firmware update operation:

---

**FILE ERROR:** The updater is not stored in the USB device.

- Store the updater in the USB device, then try again (page 13).

---

**UPDATE ERROR PRESS ENTER:** Firmware update is not completed properly.

- Press ENTER to clear the message, then try again. During the update, do not turn the ignition to the OFF position, nor remove the USB device (page 13).
- Insert the USB device storing the updater, and then press ENTER.

If these solutions do not help improve the situation, consult your nearest Sony dealer.

## Connection/Installation

### Cautions

- Run all ground (earth) leads to a common ground (earth) point.
- Do not get the leads trapped under a screw, or caught in moving parts (e.g., seat railing).
- Before making connections, turn the car ignition off to avoid short circuits.
- Connect the power supply lead ④ to the unit and speakers before connecting it to the auxiliary power connector.
- Be sure to insulate any loose unconnected leads with electrical tape for safety.

### Precautions

- Choose the installation location carefully so that the unit will not interfere with normal driving operations.
- Avoid installing the unit in areas subject to dust, dirt, excessive vibration, or high temperature, such as in direct sunlight or near heater ducts.
- Use only the supplied mounting hardware for a safe and secure installation.

#### Note on the power supply lead (yellow)

When connecting this unit in combination with other stereo components, the amperage rating of the car circuit to which the unit is connected must be higher than the sum of each component's fuse amperage rating.

#### Mounting angle adjustment

Adjust the mounting angle to less than 45°.

## Parts List for Installation

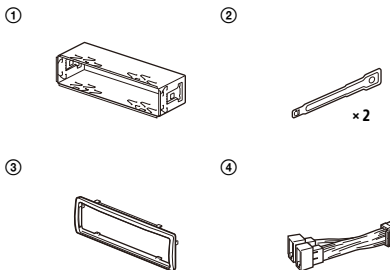

- This parts list does not include all the package contents.
- The bracket ① and the protection collar ③ are attached to the unit before shipping. Before mounting the unit, use the release keys ② to remove the bracket ① from the unit. For details, see "Removing the protection collar and the bracket" (page 22).
- Keep the release keys ② for future use as they are also necessary if you remove the unit from your car.

# Connection

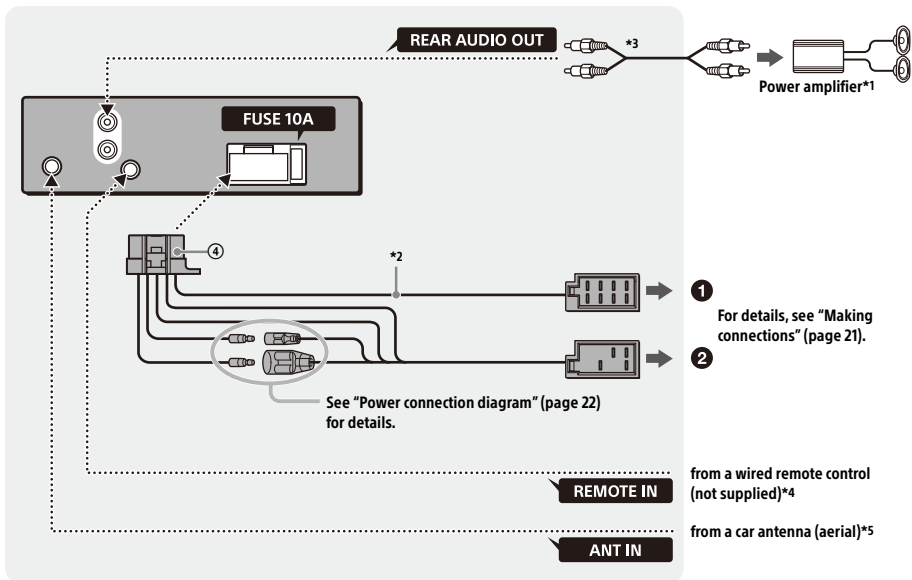

\*1 Not supplied

\*2 Speaker impedance:  $4 \Omega - 8 \Omega \times 4$

\*3 RCA pin cord (not supplied)

\*4 Depending on the type of car, use an adaptor for a wired remote control (not supplied). For details on using the wired remote control, see "Using the wired remote control" (page 22).

\*5 Depending on the type of car, use an adaptor (not supplied) if the antenna connector does not fit.

## Making connections

If you have a power antenna (aerial) without a relay box, connecting this unit with the supplied power supply lead ④ may damage the antenna (aerial).

### ① To the car's speaker connector

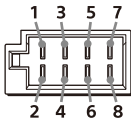

1	Rear speaker (right)	⊕	Purple
2		⊖	Purple/black striped
3	Front speaker (right)	⊕	Gray
4		⊖	Gray/black striped
5	Front speaker (left)	⊕	White
6		⊖	White/black striped
7	Rear speaker (left)	⊕	Green
8		⊖	Green/black striped

### ② To the car's power connector

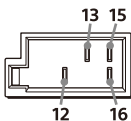

12	continuous power supply	Yellow
13	power antenna (aerial) / power amplifier control (REM OUT)	Blue/white striped
15	switched power supply	Red
16	ground (earth)	Black

## Subwoofer Easy Connection

You can use a subwoofer without a power amplifier when it is connected to a rear speaker cord.

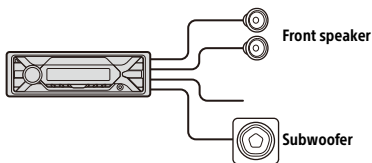

### Notes

- Preparation of the rear speaker cords is required.
- Use a subwoofer with an impedance of 4 Ω to 8 Ω, and with adequate power handling capacities to avoid damage.

## Memory hold connection

When the yellow power supply lead is connected, power will always be supplied to the memory circuit even when the ignition switch is turned off.

## Speaker connection

- Before connecting the speakers, turn the unit off.
- Use speakers with an impedance of 4 Ω to 8 Ω, and with adequate power handling capacities to avoid damage.

## Power connection diagram

Make sure your car's auxiliary power connector, and match the connections of cords correctly depending on the car.

### Auxiliary power connector

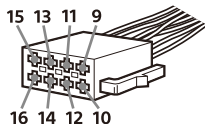

### Common connection

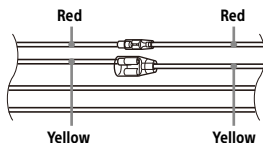

12	continuous power supply	Yellow
15	switched power supply	Red

### When the positions of the red and yellow leads are inverted

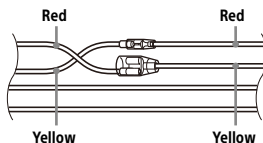

12	switched power supply	Yellow
15	continuous power supply	Red

### When the car without ACC position

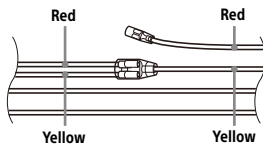

After matching the connections and switching power supply leads correctly, connect the unit to the car's power supply. If you have any questions and problems connecting your unit that are not covered in this manual, consult the car dealer.

## Using the wired remote control

- 1 To enable the wired remote control, set [STR CONTROL] in [SET STEERING] to [PRESET] (page 11).

## Installation

### Removing the protection collar and the bracket

Before installing the unit, remove the protection collar ③ and the bracket ① from the unit.

- 1 Pinch both edges of the protection collar ③, then pull it out.

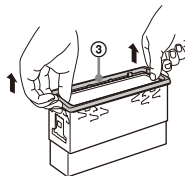

- 2 Insert both release keys ② until they click, and pull down the bracket ①, then pull up the unit to separate.

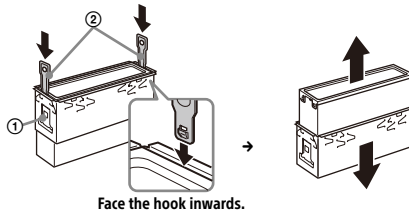

## Mounting the unit in the dashboard

Before installing, make sure the catches on both sides of the bracket ① are bent inwards 2 mm ( $\frac{3}{32}$  in).

- 1 Position the bracket ① inside the dashboard, then bend the claws outward for a tight fit.

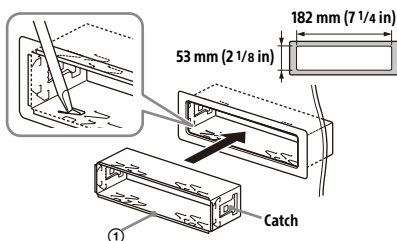

- 2 Mount the unit onto the bracket ①, then attach the protection collar ③.

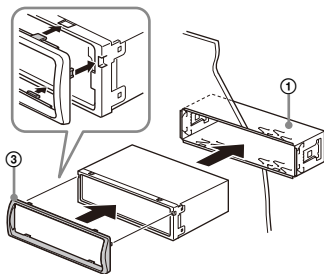

### Notes

- If the catches are straight or bent outwards, the unit will not be installed securely and may spring out.
- Make sure the 4 catches on the protection collar ③ are properly engaged in the slots of the unit.

## Detaching and attaching the front panel

For details, see "Detaching the Front Panel" (page 5).

## Resetting the unit

For details, see "Resetting the Unit" (page 6).

## Fuse replacement

When replacing the fuse, be sure to use one matching the amperage rating stated on the original fuse. If the fuse blows, check the power connection and replace the fuse. If the fuse blows again after replacement, there may be an internal malfunction. In such a case, consult your nearest Sony dealer.

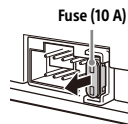

Für mögliche spätere Service-Anfragen, notieren Sie sich bitte vor der Installation Ihres Gerätes hier die Seriennummer:

S/N: \_\_\_\_\_

Hinweis: Die 7-stellige Seriennummer finden Sie oben auf der Verpackung des Gerätes oder unten auf dem Gerät selber.

Installieren Sie das Gerät aus Sicherheitsgründen unbedingt im Armaturenbrett des Fahrzeugs, denn die Rückseite des Geräts erwärmt sich bei Betrieb.

Erläuterungen dazu finden Sie unter „Anschluss/Installation“ (Seite 23).

Hergestellt in Thailand

Das Typenschild mit Betriebsspannung usw. befindet sich an der Geräteunterseite.

### **Hinweis für Kunden: Die folgenden Informationen gelten nur für Geräte, die in Ländern verkauft werden, in denen EU-Richtlinien gelten**

Dieses Produkt wurde von oder für die Sony Corporation hergestellt.

EU Importeur: Sony Europe B.V.

Anfragen an den Importeur oder zur Produktkonformität auf Grundlage der Gesetzgebung in Europa senden Sie bitte an den Bevollmächtigten Sony Belgium, bijkantoor van Sony Europe B.V., Da Vincilaan 7-D1, 1930 Zaventem, Belgien.



Hiermit erklärt Sony Corporation, dass diese Funkanlage der Richtlinie 2014/53/EU entspricht. Der vollständige Text der EU-Konformitätserklärung ist unter der folgenden Internetadresse verfügbar: <https://compliance.sony.eu>



### **Entsorgung von gebrauchten Batterien und Akkus und gebrauchten elektrischen und elektronischen Geräten (anzuwenden in den Ländern der**

### **Europäischen Union und anderen Ländern mit einem separaten Sammelsystem für diese Produkte)**

Das Symbol auf dem Produkt, der Batterie/dem Akku oder der Verpackung weist darauf hin, dass das Produkt oder die Batterie/der Akku nicht als normaler Haushaltsabfall zu behandeln sind. Ein zusätzliches chemisches Symbol Pb (Blei) unter der durchgestrichenen Mülltonne bedeutet, dass die Batterie/der Akku einen Anteil von mehr als 0,004 % Blei enthält. Durch Ihren Beitrag zum korrekten Entsorgen des Produktes und der Batterie/des Akkus schützen Sie die Umwelt und die Gesundheit Ihrer Mitmenschen. Umwelt und Gesundheit werden durch falsches Entsorgen gefährdet. Materialrecycling hilft, den Verbrauch von Rohstoffen zu verringern. Bei Produkten, die auf Grund ihrer Sicherheit, der Funktionalität oder als Sicherung vor Datenverlust eine ständige Verbindung zur eingebauten Batterie/zum eingebauten Akku benötigen, sollte die Batterie/der Akku nur durch qualifiziertes Servicepersonal ausgetauscht werden. Um sicherzustellen, dass das Produkt und die Batterie/der Akku korrekt entsorgt werden, geben Sie das Produkt zwecks Entsorgung an einer geeigneten Annahmestelle für das Recycling von elektrischen und elektronischen Geräten ab. Für alle anderen Batterien/Akkus entnehmen Sie die Batterie/den Akku bitte entsprechend dem Kapitel über die sichere Entfernung der Batterie/des Akkus. Geben Sie die Batterie/den Akku an einer geeigneten Annahmestelle für das Recycling von Batterien/Akkus ab. Weitere Informationen über das Recycling dieses Produkts oder der Batterie/des Akkus erhalten Sie von Ihrer Gemeinde, den kommunalen Entsorgungsbetrieben oder dem Geschäft, in dem Sie das Produkt gekauft haben. Hinweis für Lithiumbatterien: Bitte geben Sie nur entladene Batterien an den Sammelstellen ab. Wegen Kurzschlussgefahr überkleben Sie bitte die Pole der Batterie mit Klebestreifen. Sie erkennen Lithiumbatterien an den Abkürzungen Li oder CR.



## **ACHTUNG**

Der Frequenzbereich 65 – 74 MHz ist in der europäischen Frequenzbereichszuordnungstabelle keinem Hörfunk zugewiesen und kann in Europa nicht verwendet werden.

### **Warnhinweis, wenn die Zündung Ihres Fahrzeugs nicht über eine Zubehörposition (ACC oder I) verfügt**

Aktivieren Sie unbedingt die Abschaltautomatik (AUTO OFF) (Seite 13). Nach dem Ausschalten wird das Gerät dann nach der voreingestellten Zeit automatisch vollständig abgeschaltet, so dass der Autobatterie kein Strom mehr entzogen wird. Wenn Sie die Abschaltautomatik (AUTO OFF) nicht aktivieren, müssen Sie jedes Mal, wenn Sie die Zündung ausschalten, die Taste OFF gedrückt halten, bis die Anzeige ausgeblendet wird.

### **Haftungsausschluss für von Dritten angebotene Dienste**

Von Dritten angebotene Dienste können ohne vorherige Ankündigung geändert, ausgesetzt oder eingestellt werden. Sony übernimmt in diesen Fällen keine Haftung.

---

# Inhalt

Lage und Funktion der Teile und Bedienelemente .....	5
------------------------------------------------------	---

---

## Vorbereitungen

Abnehmen der Frontplatte .....	6
Zurücksetzen des Geräts .....	7
Einstellen der Uhr .....	7
Überprüfen der Batteriespannung .....	7
Anschließen eines USB-Geräts .....	8
Anschließen eines anderen tragbaren Audiogeräts .....	8

---

## Radioempfang

Radioempfang .....	9
Das Radiodatensystem (RDS) .....	9

---

## Wiedergabe

Wiedergabe mit einem USB-Gerät .....	11
Suchen und Wiedergeben von Titeln .....	12

---

## Einstellungen

Beenden des DEMO-Modus .....	13
Grundlegende Einstellschritte .....	13
Allgemeine Einstellungen (GENERAL) .....	13
Klangeinstellungen (SOUND) .....	15
Anzeigeeinstellungen (DISPLAY) .....	15

---

## Weitere Informationen

Aktualisieren der Firmware .....	16
Sicherheitsmaßnahmen .....	16
Wartung .....	17
Technische Daten .....	17
Störungsbehebung .....	19
Meldungen .....	21

---

## Anschluss/Installation

Vorsichtsmaßnahmen .....	23
Teilleiste für die Installation .....	23
Anschluss .....	24
Installation .....	27

# Lage und Funktion der Teile und Bedienelemente

## Hauptgerät

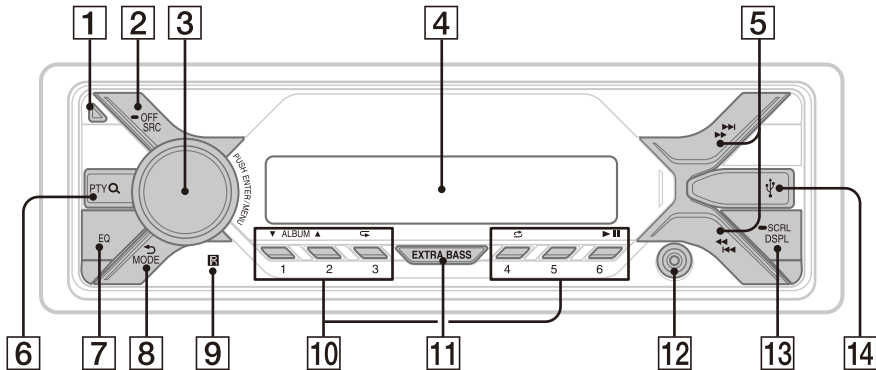

### 1 Taste zum Lösen der Frontplatte

### 2 SRC (Tonquelle)

Einschalten des Geräts.  
Wechseln der Tonquelle.

#### OFF

Wenn Sie die Taste 1 Sekunde lang gedrückt halten, wird die Tonquelle ausgeschaltet und die Uhrzeit angezeigt.

Wenn Sie die Taste mehr als 2 Sekunden lang gedrückt halten, schalten sich das Gerät und das Display aus.

### 3 Steuerregler

Drehen Sie den Regler, um die Lautstärke einzustellen.

#### PUSH ENTER

Bestätigen der ausgewählten Option.  
Drücken Sie SRC, drehen Sie den Regler und drücken Sie dann darauf, um die Tonquelle zu wechseln (Zeitüberschreitung nach 2 Sekunden).

#### MENU

Aufrufen des Setup-Menüs.

### 4 Display

### 5 (SEEK +/-)

Automatisches Einstellen von Radiosendern.  
Zum manuellen Einstellen halten Sie diese Taste gedrückt.

#### (Zurück/Weiter)

(Schnelles Rückwärts-/Vorwärtssuchen)

### 6 PTY (Programmtyp)

Auswählen von PTY bei einem RDS-Sender.

#### Q (Suchen) (Seite 12)

Wechseln in den Suchmodus während der Wiedergabe.

(Nicht verfügbar, wenn ein USB-Gerät im Android™-Modus oder ein iPod angeschlossen ist.)

### 7 EQ (Equalizer)

Auswählen einer Equalizer-Kurve.

### 8 (Zurück)

Zurückschalten zur vorherigen Anzeige.

#### MODE (Seite 9)

### 9 Empfänger für die Fernbedienung

## 10 Zahlentasten (Stationstasten) (1 bis 6)

Einstellen gespeicherter Radiosender. Zum Speichern von Sendern halten Sie die Taste gedrückt.

### ALBUM ▼/▲

Überspringen eines Albums auf einem Audiogerät. Zum Überspringen mehrerer Alben halten Sie die Taste gedrückt.

(Nicht verfügbar, wenn ein USB-Gerät im Android-Modus oder iPod angeschlossen ist.)

### ↺ (Wiederholung)

(Nicht verfügbar, wenn ein USB-Gerät im Android-Modus angeschlossen ist.)

### ↻ (Zufall)

(Nicht verfügbar, wenn ein USB-Gerät im Android-Modus angeschlossen ist.)

### ▶|| (Wiedergabe/Pause)

## 11 EXTRA BASS

Verstärken von Bässen synchron mit dem Lautstärkepegel. Ändern Sie mit dieser Taste die EXTRA BASS-Einstellung: [1], [2], [OFF].

## 12 AUX-Eingangsbuchse

## 13 DSPL (Anzeige)

Wechseln der Informationen im Display.

### ➡ SCRL (Bildlauf)

Zum Durchlaufenlassen der Informationen im Display halten Sie die Taste gedrückt.

## 14 USB-Anschluss

## Vorbereitungen

### Abnehmen der Frontplatte

Um zu verhindern, dass das Gerät gestohlen wird, können Sie die Frontplatte abnehmen.

- 1 Halten Sie OFF ① gedrückt, bis sich das Gerät ausschaltet, drücken Sie die Taste zum Lösen der Frontplatte ② und ziehen Sie die Frontplatte auf sich zu und heraus.

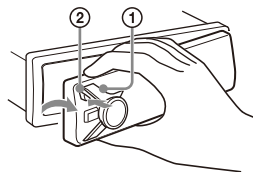

### Warnton

Wenn Sie den Zündschlüssel in die Position OFF stellen, ohne die Frontplatte abzunehmen, ertönt einige Sekunden lang ein Warnton. Der Warnton wird nur ausgegeben, wenn der integrierte Verstärker verwendet wird.

## Anbringen der Frontplatte

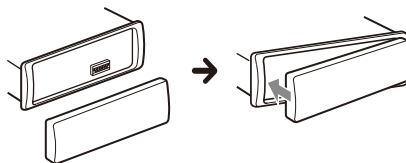

---

## Zurücksetzen des Geräts

Bevor Sie das Gerät zum ersten Mal benutzen oder wenn Sie die Autobatterie ausgetauscht oder Verbindungen gewechselt haben, müssen Sie das Gerät zurücksetzen.

- 1 Drücken Sie **DSPL** und **↩** (Zurück)/**MODE** länger als 2 Sekunden.

### Hinweis

Wenn Sie das Gerät zurücksetzen, werden die eingestellte Uhrzeit und einige weitere gespeicherte Einstellungen gelöscht.

## Einstellen des Landes bzw. der Region

Nach dem Zurücksetzen des Geräts erscheint die Anzeige zum Einstellen des Landes bzw. der Region.

- 1 Drücken Sie **ENTER**, solange **[SET AREA]** angezeigt wird.  
Das zurzeit eingestellte Land bzw. die Region erscheint.
- 2 Drehen Sie den Steuerregler, um **[EUROPE]** oder **[RUSSIA]** auszuwählen, und drücken Sie anschließend den Steuerregler.
- 3 Drehen Sie den Steuerregler, um **[YES]** oder **[NO]** auszuwählen, und drücken Sie anschließend den Steuerregler.  
Wenn die Einstellung für das Land bzw. die Region geändert wird, wird das Gerät zurückgesetzt und dann wird die Uhrzeit angezeigt.

Diese Einstellung kann im Menü mit den allgemeinen Einstellungen konfiguriert werden (Seite 13).

---

## Einstellen der Uhr

- 1 Drücken Sie **MENU**, drehen Sie den Steuerregler, um **[GENERAL]** auszuwählen, und drücken Sie anschließend den Steuerregler.
- 2 Drehen Sie den Steuerregler, um **[SET CLOCK-ADJ]** auszuwählen, und drücken Sie anschließend den Steuerregler.  
Die Stundenanzeige blinkt.
- 3 Drehen Sie den Steuerregler, um die Stunden und Minuten einzustellen.  
Drücken Sie **◀◀/▶▶** (SEEK -/+), um zur jeweils nächsten Ziffer in der Digitalanzeige zu wechseln.
- 4 Drücken Sie **MENU**, nachdem Sie die Minuten eingestellt haben.  
Der Einstellvorgang ist damit abgeschlossen und die Uhr beginnt zu laufen.

### So lassen Sie die Uhrzeit anzeigen

Drücken Sie **DSPL**.

---

## Überprüfen der Batteriespannung

Sie können die aktuelle Batteriespannung prüfen. (Nicht verfügbar, solange die Tonquelle ausgeschaltet ist und die Uhrzeit angezeigt wird.)

- 1 Drücken Sie so oft **DSPL**, bis die Batteriespannung angezeigt wird.

## Anschließen eines USB-Geräts

- 1 Drehen Sie die Lautstärke an diesem Gerät herunter.
- 2 Schließen Sie das USB-Gerät an dieses Gerät an.  
Zum Anschließen eines iPod/iPhone verwenden Sie das USB-Verbindungskabel für iPod (nicht mitgeliefert).

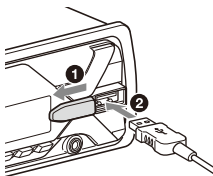

## Anschließen eines anderen tragbaren Audiogeräts

- 1 Schalten Sie das tragbare Audiogerät aus.
- 2 Drehen Sie die Lautstärke an diesem Gerät herunter.
- 3 Schließen Sie das tragbare Audiogerät mit einem Verbindungskabel (nicht mitgeliefert)\* an die AUX-Eingangsbuchse (Stereominibuchse) am Gerät an.

\* Verwenden Sie unbedingt einen geraden Stecker.

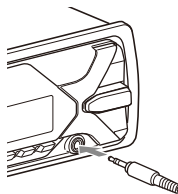

- 4 Drücken Sie SRC und wählen Sie [AUX] aus.

### So gleichen Sie den Lautstärkepegel des angeschlossenen Geräts an andere Tonquellen an

Starten Sie die Wiedergabe am tragbaren Audiogerät mit gemäßigter Lautstärke und stellen Sie die gewohnte Hörlautstärke an diesem Gerät ein.

Drücken Sie MENU und wählen Sie dann [SOUND] → [SET AUX VOL.] (Seite 15).

## Radioempfang

### Radioempfang

Wenn Sie Radio hören wollen, drücken Sie SRC, um [TUNER] auszuwählen.

### Automatisches Speichern von Sendern (BTM)

- 1 Drücken Sie MODE, um den Frequenzbereich zu wechseln (FM1, FM2, FM3, MW oder LW).
- 2 Drücken Sie MENU, drehen Sie den Steuerregler, um [GENERAL] auszuwählen, und drücken Sie anschließend den Steuerregler.
- 3 Drehen Sie den Steuerregler, um [SET BTM] auszuwählen, und drücken Sie anschließend den Steuerregler.  
Das Gerät speichert die Sender in der Reihenfolge der Frequenzen auf den Zahlentasten (Stationstasten).

### Sendereinstellung

- 1 Drücken Sie MODE, um den Frequenzbereich zu wechseln (FM1, FM2, FM3, MW oder LW).
- 2 Stellen Sie Sender ein.  
**Manuelle Sendersuche**  
Halten Sie ◀◀/▶▶ (SEEK -/+ ) gedrückt, bis die Frequenz in etwa erreicht ist, und drücken Sie ◀◀/▶▶ (SEEK -/+ ) dann so oft, bis die gewünschte Frequenz genau eingestellt ist.  
**Automatische Sendersuche**  
Drücken Sie ◀◀/▶▶ (SEEK -/+ ).  
Der Suchlauf stoppt, wenn ein Sender empfangen wird.

### Manuelles Speichern von Sendern

- 1 Während des Empfangs des zu speichernden Senders halten Sie eine Stationstaste (1 bis 6) so lange gedrückt, bis [MEM] angezeigt wird.

### Einstellen gespeicherter Sender

- 1 Wählen Sie den Frequenzbereich aus und drücken Sie eine Stationstaste (1 bis 6).

## Das Radiodatensystem (RDS)

### Einstellen von Alternativfrequenzen (AF) und Verkehrsdurchsagen (TA)

Mit AF wird der Sender mit den stärksten Signalen in einem Netzwerk ständig neu eingestellt, während mit TA gegebenenfalls aktuelle Verkehrsinformationen bzw. Verkehrsfunksender (TP) empfangen werden.

- 1 Drücken Sie MENU, drehen Sie den Steuerregler, um [GENERAL] auszuwählen, und drücken Sie anschließend den Steuerregler.
- 2 Drehen Sie den Steuerregler, um [SET AF/TA] auszuwählen, und drücken Sie anschließend den Steuerregler.
- 3 Drehen Sie den Steuerregler, um [SET AF-ON], [SET TA-ON], [SET AF/TA-ON] oder [SET AF/TA-OFF] auszuwählen, und drücken Sie anschließend den Steuerregler.

## So speichern Sie RDS-Sender zusammen mit der AF- und TA-Einstellung

Sie können zusammen mit den RDS-Sendern eine AF/TA-Einstellung speichern. Stellen Sie AF/TA ein und speichern Sie die Sender dann mit BTM oder manuell ab. Beim manuellen Speichern können Sie auch Nicht-RDS-Sender speichern.

## So empfangen Sie Katastrophenwarnungen

Wenn AF oder TA aktiviert ist, unterbrechen Katastrophenwarnungen automatisch die ausgewählte Tonquelle.

## So stellen Sie während einer Verkehrsdurchsage die Lautstärke ein

Der eingestellte Pegel wird für spätere Verkehrsdurchsagen gespeichert, und zwar unabhängig von der sonst eingestellten Lautstärke.

## Unveränderter Empfang eines Regionalsenders (REGIONAL)

Wenn die AF- und die REGIONAL-Funktion aktiviert sind, wird nicht zu einem anderen Regionalsender mit einer stärkeren Frequenz gewechselt. Wenn Sie den Empfangsbereich des betreffenden Regionalsenders verlassen, stellen Sie während des Empfangs eines UKW-Senders (FM) [SET REG-OFF] unter [GENERAL] ein (Seite 14).

Diese Funktion steht in Großbritannien und einigen anderen Regionen nicht zur Verfügung.

## Lokalsenderfunktion (nur Großbritannien)

Mithilfe dieser Funktion können Sie andere Lokalsender auswählen, auch wenn diese zuvor nicht unter einer Stationstaste gespeichert wurden. Drücken Sie während des UKW-Empfangs (FM) eine Stationstaste (1 bis 6), unter der ein Lokalsender gespeichert ist. Drücken Sie innerhalb von 5 Sekunden erneut die Stationstaste des Lokalsenders. Wiederholen Sie diesen Vorgang, bis das Gerät den gewünschten Lokalsender empfängt.

## Auswählen des Programmtyps (PTY)

- 1 Drücken Sie PTY während des Empfangs eines UKW-Senders (FM).
- 2 Drehen Sie den Steuerregler, bis der gewünschte Programmtyp angezeigt wird, und drücken Sie anschließend den Steuerregler.  
Das Gerät beginnt, nach einem Sender zu suchen, der den ausgewählten Programmtyp ausstrahlt.

## Programmtypen

**NEWS** (Nachrichten), **AFFAIRS** (Aktuelles Zeitgeschehen), **INFO** (Informationen), **SPORT** (Sport), **EDUCATE** (Erziehung und Bildung), **DRAMA** (Hörspiele), **CULTURE** (Kultur), **SCIENCE** (Wissenschaft), **VARIED** (Verschiedenes), **POP M** (Pop-Musik), **ROCK M** (Rock-Musik), **EASY M** (Unterhaltungsmusik), **LIGHT M** (Leichte Klassik), **CLASSICS** (Klassik), **OTHER M** (Sonstige Musik), **WEATHER** (Wetter), **FINANCE** (Finanzberichte), **CHILDREN** (Kinderprogramme), **SOCIAL A** (Magazinsendungen), **RELIGION** (Religion), **PHONE IN** (Hörertelefon), **TRAVEL** (Reiseinformationen), **LEISURE** (Freizeitprogramm), **JAZZ** (Jazz), **COUNTRY** (Country-Musik), **NATION M** (Volksmusik), **OLDIES** (Oldies), **FOLK M** (Folk-Musik), **DOCUMENT** (Dokumentarbeiträge)

## Einstellen der Uhrzeit (CT)

Mit den CT-Daten (Uhrzeitdaten), die von RDS-Sendern ausgestrahlt werden, lässt sich die Uhr einstellen.

- 1 Setzen Sie [SET CT] unter [GENERAL] auf [SET CT-ON] (Seite 14).



## Wiedergabe

# Wiedergabe mit einem USB-Gerät

In dieser Bedienungsanleitung wird „iPod“ als allgemeiner Begriff für die iPod-Funktionen bei einem iPod und iPhone verwendet, sofern nicht im Text oder in Abbildungen anders angegeben.

Erläuterungen zur Kompatibilität des iPod finden Sie unter „Der iPod“ (Seite 16) oder auf der Support-Website, die auf der hinteren Umschlagseite angegeben ist.

Sie können USB-Geräte\* des Typs AOA (Android Open Accessory) 2.0, MSC (Massenspeicherklasse) und MTP (Medientransferprotokoll) verwenden, die dem USB-Standard entsprechen. Je nach dem USB-Gerät kann der Android- oder der MSC/MTP-Modus am Gerät ausgewählt werden.

Bei manchen digitalen Medienplayern oder Android-Smartphones muss der MTP-Modus eingestellt werden.

\* Beispielsweise ein USB-Flash-Laufwerk, ein digitaler Medienplayer, ein Android-Smartphone

### Hinweise

- Einzelheiten zur Kompatibilität Ihres USB-Geräts finden Sie auf der Support-Website, die auf der hinteren Umschlagseite angegeben ist.
- Smartphones, auf denen das Android-Betriebssystem 4.1 oder höher installiert ist, unterstützen Android Open Accessory 2.0 (AOA 2.0). Jedoch unterstützen manche Smartphones AOA 2.0 möglicherweise nicht vollständig, auch wenn das Android-Betriebssystem 4.1 oder höher installiert ist.
- Einzelheiten zur Kompatibilität Ihres Android-Smartphones finden Sie auf der Support-Website, die auf der hinteren Umschlagseite angegeben ist.
- Die Wiedergabe der folgenden Dateien wird nicht unterstützt.  
MP3/WMA/FLAC:
  - Kopiergeschützte Dateien
  - DRM-Dateien (digitale Rechteverwaltung)
  - MehrkanalaudiodateienMP3/WMA:
  - Dateien mit verlustfreier Komprimierung

Wählen Sie vor dem Herstellen einer Verbindung je nach dem USB-Gerät den USB-Modus (Android-Modus oder MSC/MTP-Modus) aus (Seite 14).

## 1 Schließen Sie ein USB-Gerät an den USB-Anschluss an (Seite 8).

Die Wiedergabe beginnt.

Wenn bereits ein Gerät angeschlossen ist, drücken Sie zum Starten der Wiedergabe SRC, um [USB] auszuwählen ([IPD] erscheint im Display, wenn der iPod erkannt wird).

## 2 Stellen Sie die Lautstärke an diesem Gerät ein.

### So stoppen Sie die Wiedergabe

Halten Sie OFF 1 Sekunde lang gedrückt.

### So trennen Sie die Verbindung zum Gerät

Stoppen Sie die Wiedergabe und trennen Sie dann das Gerät von diesem Gerät.



### Vorsicht beim iPhone

Wenn Sie ein iPhone über USB anschließen, wird die Lautstärke beim Telefonieren über das iPhone, nicht das Gerät gesteuert. Erhöhen Sie während eines Telefonats nicht versehentlich die Lautstärke am Gerät. Andernfalls erfolgt die Tonausgabe nach Beendigung des Telefonats unvermittelt mit hoher Lautstärke.

# Suchen und Wiedergeben von Titeln

## Wiedergabewiederholung und Zufallswiedergabe

Nicht verfügbar, wenn ein USB-Gerät im Android-Modus angeschlossen ist.

- 1 Drücken Sie während der Wiedergabe so oft  (Wiedergabe) oder  (Zufall), bis der gewünschte Wiedergabemodus ausgewählt ist.

Es kann eine Weile dauern, bis die Wiedergabe im ausgewählten Wiedergabemodus beginnt.

Je nach ausgewählter Tonquelle stehen unterschiedliche Wiedergabemodi zur Verfügung.

## Suchen nach einem Titel anhand seines Namens (Quick-BrowZer™)

Nicht verfügbar, wenn ein USB-Gerät im Android-Modus oder ein iPod angeschlossen ist.

- 1 Drücken Sie während der USB-Wiedergabe \* (Suchen)\*, um die Liste der Suchkategorien anzuzeigen.

Wenn die Titelliste erscheint, drücken Sie mehrmals  (Zurück), bis die gewünschte Suchkategorie angezeigt wird.

\* Während der USB-Wiedergabe drücken Sie  (Suchen) länger als 2 Sekunden, um direkt zum Anfang der Kategorieliste zu wechseln.



- 2 Wählen Sie durch Drehen des Steuerreglers die gewünschte Kategorie für die Suche aus und drücken Sie zum Bestätigen den Steuerregler.
- 3 Gehen Sie zum Suchen des gewünschten Titels wie in Schritt 2 erläutert vor. Die Wiedergabe beginnt.

## So deaktivieren Sie den Quick-BrowZer-Modus

Drücken Sie  (Suchen).

## Suchen mit Überspringen von Elementen (Sprung-Modus)

Nicht verfügbar, wenn ein USB-Gerät im Android-Modus oder ein iPod angeschlossen ist.

- 1 Drücken Sie  (Suchen).
- 2 Drücken Sie  (SEEK +).
- 3 Drehen Sie den Steuerregler, um das Element auszuwählen. Die Elemente in der Liste werden in Schritten von 10 % der Gesamtzahl an Elementen übersprungen.
- 4 Drücken Sie ENTER, um wieder in den Quick-BrowZer-Modus zu schalten. Das ausgewählte Element erscheint.
- 5 Drehen Sie den Steuerregler, um das gewünschte Element auszuwählen, und drücken Sie den Steuerregler. Die Wiedergabe beginnt.

## Einstellungen

### Beenden des DEMO-Modus

Sie können die Demo, die bei ausgeschalteter Tonquelle und einblendeter Uhrzeit angezeigt wird, abbrechen.

- 1 Drücken Sie MENU, drehen Sie den Steuerregler, um [GENERAL] auszuwählen, und drücken Sie anschließend den Steuerregler.
- 2 Drehen Sie den Steuerregler, um [SET DEMO] auszuwählen, und drücken Sie anschließend den Steuerregler.
- 3 Drehen Sie den Steuerregler, um [SET DEMO-OFF] auszuwählen, und drücken Sie anschließend den Steuerregler. Die Einstellung ist damit abgeschlossen.
- 4 Drücken Sie ↵ (Zurück) zweimal. Die Anzeige wechselt wieder in den normalen Empfangsmodus bzw. Wiedergabemodus.

### Grundlegende Einstellschritte

Sie können Optionen in den folgenden Konfigurationskategorien einstellen: Allgemeine Einstellungen (GENERAL), Klangeinstellungen (SOUND), Anzeigeeinstellungen (DISPLAY)

- 1 Drücken Sie MENU.
- 2 Drehen Sie den Steuerregler, um die Konfigurationskategorie auszuwählen, und drücken Sie den Steuerregler. Welche Optionen eingestellt werden können, hängt von der Tonquelle und den Einstellungen ab.

- 3 Drehen Sie den Steuerregler, um die Einstellungen auszuwählen, und drücken Sie anschließend den Steuerregler.

So schalten Sie zur vorherigen Anzeige zurück

Drücken Sie ↵ (Zurück).

## Allgemeine Einstellungen (GENERAL)

### AREA

Zum Festlegen des Landes bzw. der Region, wo dieses Gerät verwendet wird: [EUROPE], [RUSSIA].

Wenn die aktuelle Einstellung für das Land bzw. die Region geändert wird, wird dieses Gerät zurückgesetzt und dann wird die Uhrzeit angezeigt.

(Nur verfügbar, wenn die Tonquelle ausgeschaltet ist und die Uhrzeit angezeigt wird.)

### DEMO (Demo-Modus)

Zum Einstellen des Demo-Modus: [ON], [OFF].

### CLOCK-ADJ (Uhr einstellen) (Seite 7)

### CAUT ALM (Warnton)

Zum Einstellen des Warntons: [ON], [OFF] (Seite 6).

(Nur verfügbar, wenn die Tonquelle ausgeschaltet ist und die Uhrzeit angezeigt wird.)

### BEEP

Zum Einstellen des Signaltons: [ON], [OFF].

### AUTO OFF

Zum automatischen vollständigen Abschalten des Geräts eine bestimmte Zeit nach dem Ausschalten: [ON] (30 Minuten), [OFF].

---

## STEERING

Zum Registrieren/Zurücksetzen der Einstellungen für die Lenkradfernbedienung. (Verfügbar, wenn die Verbindung über das Verbindungskabel (nicht mitgeliefert) hergestellt wurde.) (Nur verfügbar, wenn die Tonquelle ausgeschaltet ist und die Uhrzeit angezeigt wird.)

### STR CONTROL (Lenkradfernbedienung)

Zum Auswählen des Eingangsmodus für die angeschlossene Fernbedienung. Um eine Fehlfunktion zu vermeiden, achten Sie vor dem Gebrauch darauf, dass der Eingangsmodus mit der angeschlossenen Fernbedienung übereinstimmt.

#### CUSTOM

Eingangsmodus für die Lenkradfernbedienung

#### PRESET

Eingangsmodus für die Kabelfernbedienung, ausgenommen die Lenkradfernbedienung (wird automatisch ausgewählt, wenn [RESET CUSTOM] ausgeführt wird).

### EDIT CUSTOM

Zum Registrieren der Funktionen (SOURCE, ATT, VOL +/-, SEEK +/-) für die Lenkradfernbedienung:

- 1 Wählen Sie durch Drehen des Steuerreglers eine Funktion aus, die der Lenkradfernbedienung zugewiesen werden soll, und drücken Sie dann den Steuerregler.
- 2 Wenn [REGISTER] blinkt, halten Sie die Taste der Lenkradfernbedienung gedrückt, der Sie die Funktion zuweisen möchten. Nach Abschluss der Registrierung wird [REGISTERED] angezeigt.
- 3 Registrieren Sie wie in Schritt 1 und 2 erläutert weitere Funktionen.

(Nur verfügbar, wenn [STR CONTROL] auf [CUSTOM] gesetzt ist.)

### RESET CUSTOM

Zum Zurücksetzen der Einstellungen für die Lenkradfernbedienung: [YES], [NO]. (Nur verfügbar, wenn [STR CONTROL] auf [CUSTOM] gesetzt ist.)

## Hinweise

- Beim Vornehmen der Einstellungen können nur die Tasten an diesem Gerät verwendet werden. Stellen Sie aus Sicherheitsgründen das Fahrzeug ab, bevor Sie diese Einstellungen vornehmen.
- Wenn beim Registrieren ein Fehler auftritt, bleiben alle zuvor registrierten Informationen erhalten. Starten Sie die Registrierung ab der Funktion neu, bei der der Fehler auftrat.
- Diese Funktion steht unter Umständen nicht bei allen Fahrzeugen zur Verfügung. Einzelheiten zur Kompatibilität Ihres Fahrzeugs finden Sie auf der Support-Website, die auf der hinteren Umschlagseite angegeben ist.

---

## USB MODE

Zum Ändern des USB-Modus: [ANDROID], [MSC/MTP].

(Nur verfügbar, wenn die USB-Signalquelle ausgewählt ist.)

---

## CT (Uhrzeit)

Zum Einstellen der CT-Funktion: [ON], [OFF].

---

## AF/TA (Alternativfrequenzen/Verkehrsdurchsagen)

Zum Einstellen von Alternativfrequenzen (AF) und Verkehrsdurchsagen (TA): [AF-ON], [TA-ON], [AF/TA-ON], [AF/TA-OFF].

(Verfügbar bei allen ausgewählten Tonquellen.)

---

## REGIONAL

Zum Beschränken des Empfangs auf eine bestimmte Region: [ON], [OFF]. (Nur bei UKW-Empfang (FM) verfügbar.)

---

## BTM (Speicherbelegungsautomatik) (Seite 9)

(Nur verfügbar, wenn der Tuner ausgewählt ist.)

---

## FIRMWARE

(Nur verfügbar, wenn die Tonquelle ausgeschaltet ist und die Uhrzeit angezeigt wird.)

Zum Anzeigen/Aktualisieren der Firmwareversion. Einzelheiten dazu finden Sie auf der Support-Website, die auf der hinteren Umschlagseite angegeben ist.

### FW VERSION (Firmwareversion)

Die aktuelle Firmwareversion wird angezeigt.

### FW UPDATE (Firmwareaktualisierung)

Zum Starten der Firmwareaktualisierung: [YES], [NO].

Es dauert einige Minuten, bis die Firmwareaktualisierung abgeschlossen ist. Stellen Sie den Zündschlüssel während der Aktualisierung nicht in die Position OFF und entfernen Sie auch nicht das USB-Gerät.

---

## Klangeinstellungen (SOUND)

Dieses Konfigurationsmenü steht bei allen ausgewählten Tonquellen zur Verfügung.

---

### EQ10 PRESET

Zum Auswählen aus 10 Equalizer-Kurven oder Ausschalten der Equalizer-Kurve:  
[OFF], [R&B], [ROCK], [POP], [HIP-HOP], [EDM], [JAZZ], [SOUL], [COUNTRY], [KARAOKE]\*, [CUSTOM].

Die Einstellung für die Equalizer-Kurve kann für jede Tonquelle gespeichert werden.

\* Der Gesang wird mit [KARAOKE] zwar reduziert, kann aber bei der Wiedergabe nicht vollständig ausgeblendet werden. Außerdem wird die Verwendung eines Mikrofons nicht unterstützt.

---

### EQ10 CUSTOM

Zum Einstellen von [CUSTOM] unter EQ10.

Stellen Sie die Equalizer-Kurve ein:

[BAND1] 32 Hz, [BAND2] 63 Hz, [BAND3] 125 Hz, [BAND4] 250 Hz, [BAND5] 500 Hz, [BAND6] 1 kHz, [BAND7] 2 kHz, [BAND8] 4 kHz, [BAND9] 8 kHz, [BAND10] 16 kHz.

Die Lautstärke lässt sich in Schritten von 1 dB auf einen Wert zwischen -6 dB und +6 dB einstellen.

---

### BALANCE

Zum Einstellen der Balance: [RIGHT-15] – [CENTER] – [LEFT-15].

---

### FADER

Zum Einstellen des relativen Pegels: [FRONT-15] – [CENTER] – [REAR-15].

---

---

### AUX VOL (AUX-Lautstärke)

Zum Einstellen der Lautstärke der einzelnen angeschlossenen Zusatzgeräte: [+18 dB] – [0 dB] – [-8 dB].

Wenn Sie die Einstellung hier vornehmen, brauchen Sie die Lautstärke der einzelnen Tonquellen nicht mehr einzustellen.

(Nur verfügbar, wenn AUX ausgewählt ist.)

---

---

## Anzeigeeinstellungen (DISPLAY)

### DIMMER

Zum Wechseln der Helligkeit im Display: [ON], [OFF], [CLK] (Uhrzeit).

Um die Funktion so einzustellen, dass sie nur während der festgelegten Zeit aktiv ist, wählen Sie [CLK] und stellen dann die Anfangs- und die Endezeit ein.

– Einstellen der Helligkeit bei aktiviertem Dimmer:

Setzen Sie [DIMMER] auf [ON] und stellen Sie [BRIGHTNESS] ein.

– Einstellen der Helligkeit bei deaktiviertem Dimmer:

Setzen Sie [DIMMER] auf [OFF] und stellen Sie [BRIGHTNESS] ein.

Die Helligkeitseinstellung wird gespeichert und bei Aktivierung bzw. Deaktivierung des Dimmers angewendet.

---

### BRIGHTNESS

Zum Einstellen der Helligkeit im Display. Die Helligkeit lässt sich einstellen: [1] – [10].

---

### SND SYNC (Sound-Synchronisation)

Zum Aktivieren der Synchronisierung der Beleuchtung mit dem Ton: [ON], [OFF].

---

### AUTO SCR (Automatischer Bildlauf)

Zum Einstellen des automatischen Bildlaufs für lange Informationen: [ON], [OFF].

(Nicht verfügbar, wenn AUX oder der Tuner ausgewählt ist.)

---

## Weitere Informationen

### Aktualisieren der Firmware

Zum Aktualisieren der Firmware rufen Sie die Support-Website auf, die auf der hinteren Umschlagseite angegeben ist, und gehen nach den online angezeigten Anweisungen vor.

#### Hinweise

- Zum Aktualisieren der Firmware ist ein USB-Gerät (nicht mitgeliefert) erforderlich. Speichern Sie die Aktualisierungsdatei auf dem USB-Gerät, schließen Sie dieses an den USB-Anschluss an und führen Sie dann die Aktualisierung aus.
- Es dauert einige Minuten, bis die Firmwareaktualisierung abgeschlossen ist. Stellen Sie den Zündschlüssel während der Aktualisierung nicht in die Position OFF und entfernen Sie auch nicht das USB-Gerät.

### Sicherheitsmaßnahmen

- Lassen Sie das Gerät vor dem Betrieb abkühlen, wenn das Auto in direkter Sonne geparkt war.
- Lassen Sie die Frontplatte oder Audiogeräte, die Sie ins Fahrzeug mitgebracht haben, nicht darin liegen. Andernfalls kann es aufgrund hoher Temperaturen durch direkte Sonneneinstrahlung zu Fehlfunktionen kommen.
- Die Motorantenne wird automatisch ausgefahren.

#### So bewahren Sie die hohe Tonqualität

Achten Sie darauf, dass keine Flüssigkeiten auf das Gerät gelangen.

### Wiedergabereihenfolge von Audiodateien

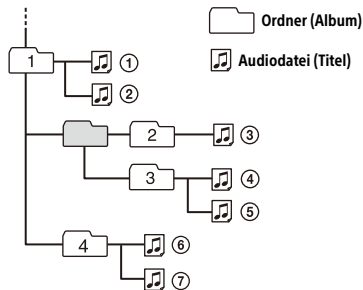

### Der iPod

- Folgende iPod-Modelle können angeschlossen werden. Aktualisieren Sie Ihr iPod-Modell vor dem Gebrauch anhand der neuesten Software.

Kompatible iPhone-/iPod-Modelle

Kompatibles Modell	USB
iPhone 7	✓
iPhone 7 Plus	✓
iPhone SE	✓
iPhone 6s	✓
iPhone 6s Plus	✓
iPhone 6	✓
iPhone 6 Plus	✓
iPhone 5s	✓
iPhone 5c	✓
iPhone 5	✓
iPhone 4s	✓
iPod touch (6. Generation)	✓
iPod touch (5. Generation)	✓
iPod nano (7. Generation)	✓

- Die Verwendung des „Made for Apple“-Markenemblems bedeutet, dass ein Zubehör speziell für den Anschluss an das(die) Apple-Produkt(e) entwickelt wurde, die im Markenemblem bezeichnet sind, und vom Entwickler für die Erfüllung der Apple-Leistungsstandards zertifiziert wurde. Apple übernimmt keine Verantwortung für den Betrieb dieses Geräts oder dessen Einhaltung von Sicherheits- und gesetzlichen Standards. Bitte beachten, dass die Verwendung dieses Zubehörs mit einem Apple-Produkt die drahtlose Leistungsfähigkeit beeinträchtigen kann.

Sollten an Ihrem Gerät Probleme auftreten oder sollten Sie Fragen haben, auf die in dieser Anleitung nicht eingegangen wird, wenden Sie sich bitte an Ihren Sony-Händler.

## Wartung

### Reinigen der Anschlüsse

Das Gerät funktioniert möglicherweise nicht ordnungsgemäß, wenn die Anschlüsse zwischen dem Gerät und der Frontplatte verschmutzt sind. Um dies zu vermeiden, nehmen Sie die Frontplatte ab (Seite 6) und reinigen Sie die Anschlüsse mit einem Wattestäbchen. Drücken Sie dabei nicht zu fest auf die Anschlüsse. Andernfalls können sie beschädigt werden.

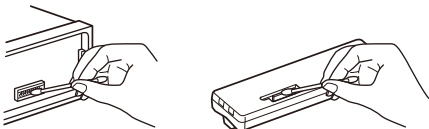

### Hinweise

- Schalten Sie aus Sicherheitsgründen vor dem Reinigen der Anschlüsse die Zündung aus und ziehen Sie den Schlüssel aus dem Zündschloss.
- Berühren Sie die Anschlüsse unter keinen Umständen direkt mit den Händen oder einem Metallgegenstand.

## Technische Daten

### Tuner

#### FM (UKW)

Empfangsbereich:

Wenn [AREA] auf [EUROPE] gesetzt ist:

87,5 MHz – 108,0 MHz

Wenn [AREA] auf [RUSSIA] gesetzt ist:

FM1/FM2: 87,5 MHz – 108,0 MHz

(in Schritten von 50 kHz)

FM3: 65 MHz – 74 MHz (in Schritten von 30 kHz)

Antennenanschluss:

Anschluss für Außenantenne

Nutzbare Empfindlichkeit: 7 dBf

Trennschärfe: 75 dB bei 400 kHz

Signal-Rauschabstand: 73 dB

Kanaltrennung: 50 dB bei 1 kHz

Frequenzgang: 20 Hz – 15.000 Hz

#### MW/LW

Empfangsbereich:

MW: 531 kHz – 1.602 kHz

LW: 153 kHz – 279 kHz

Antennenanschluss:

Anschluss für Außenantenne

Empfindlichkeit: MW: 26 µV, LW: 50 µV

### USB-Player

Schnittstelle: USB (Full-Speed)

Maximale Stromstärke: 1 A

Höchstzahl an erkennbaren Ordnern und Dateien:

Ordner (Alben): 256

Dateien (Titel) pro Ordner: 256

Kompatibles Android Open Accessory-Protokoll

(AOA): 2.0

Entsprechender Codec:

MP3 (.mp3)

Bitrate: 8 Kbps - 320 Kbps (Unterstützt VBR  
(variable Bitrate))

Abtastrate: 16 kHz - 48 kHz

WMA (.wma)

Bitrate: 32 Kbps - 192 Kbps (Unterstützt VBR  
(variable Bitrate))

Abtastrate: 32 kHz, 44,1 kHz, 48 kHz

FLAC (.flac)

Bittiefe: 16 Bit, 24 Bit

Abtastrate: 44,1 kHz, 48 kHz

## Endverstärker

Ausgänge: Lautsprecherausgänge

Lautsprecherimpedanz: 4  $\Omega$  – 8  $\Omega$

Maximale Ausgangsleistung: 55 W  $\times$  4 (an 4  $\Omega$ )

## Allgemeines

Ausgänge:

Audioausgänge (REAR)

Steueranschluss für Motorantenne/  
Endverstärker (REM OUT)

Eingänge:

Fernbedienungseingang

Antenneneingang

AUX-Eingangsbuchse (Stereominibuchse)

USB-Anschluss

Betriebsspannung: 12 V Gleichstrom, Autobatterie  
(negative Erdung)

Nennstromaufnahme: 10 A

Abmessungen:

ca. 178 mm  $\times$  50 mm  $\times$  119 mm (B/H/T)

Einbaumaße:

ca. 182 mm  $\times$  53 mm  $\times$  102 mm (B/H/T)

Gewicht: ca. 0,7 kg

Lieferumfang:

Hauptgerät (1)

Montageteile und Anschlusszubehör (1 Satz)

Ihr Händler führt unter Umständen nicht alle der oben genannten Zubehörteile. Fragen Sie Ihren Händler nach ausführlichen Informationen.

Änderungen, die dem technischen Fortschritt dienen, bleiben vorbehalten.

## Urheberrechte

Windows Media ist ein eingetragenes Markenzeichen oder Markenzeichen der Microsoft Corporation in den USA und/oder anderen Ländern.

Dieses Produkt ist durch bestimmte gewerbliche Schutz- und Urheberrechte der Microsoft Corporation geschützt. Die Verwendung oder der Vertrieb derartiger Technologie außerhalb dieses Produkts ohne eine Lizenz von Microsoft oder einer autorisierten Microsoft-Niederlassung ist untersagt.

Apple, iPhone, iPod, iPod nano und iPod touch sind Markenzeichen der Apple Inc., die in den USA und anderen Ländern eingetragen sind.

Android ist eine Marke von Google LLC.

## libFLAC

Copyright (C) 2000-2009 Josh Coalson

Copyright (C) 2011-2013 Xiph.Org Foundation

Die Redistribution und Nutzung im Quell- und Binärformat mit oder ohne Modifikationen ist unter folgenden Voraussetzungen zulässig:

- Redistributionen des Quellcodes müssen den oben genannten Urheberrechtsvermerk, diese Liste der Voraussetzungen sowie den folgenden Haftungsausschluss enthalten.
- Bei Redistributionen im Binärformat müssen der oben genannte Urheberrechtsvermerk, diese Liste der Voraussetzungen sowie der folgende Haftungsausschluss in der Dokumentation und/oder in sonstigen mit der Redistribution verbreiteten Materialien enthalten sein.
- Der Name der Xiph.org Foundation und die Namen deren Partner dürfen nicht ohne vorherige schriftliche Genehmigung verwendet werden, um für Produkte zu werben oder Produkte zu befürworten, die aus dieser Software abgeleitet sind.



DIESE SOFTWARE WIRD VON DEN URHEBERRECHTSINHABERN UND DEREN PARTNERN OHNE GEWÄHR ZUR VERFÜGUNG GESTELLT UND JEDWEDE AUSDRÜCKLICHE ODER IMPLIZITE HAFTUNG WIE DIE HAFTUNG FÜR HANDELSÜBLICHE QUALITÄT UND DIE EIGNUNG FÜR EINEN BESTIMMTEN ZWECK WERDEN AUSGESCHLOSSEN. UNTER KEINEN UMSTÄNDEN HAFTEN DIE FOUNDATION ODER DEREN PARTNER FÜR DIREKTE, INDIREKTE, SPEZIELLE, EXEMPLARISCHE, NEBEN- ODER FOLGESCHÄDEN IRGENDWELCHER ART (U. A. BESCHAFFUNG VON ERSATZARTIKELN ODER -SERVICES, NUTZUNGS AUSFALL, DATENVERLUST, ENTGANGENEN GEWINN ODER UNTERBRECHUNG DER GESCHÄFTSTÄTIGKEIT), UNABHÄNGIG VON DEREN URSACHE UND VON JEDER HAFTUNGSTHEORIE, OB AUF EINEM VERTRAG ODER GEFÄHRDUNGSHAFTUNG ODER EINER UNERLAUBTEN HANDLUNG (U. A. FAHRLÄSSIGKEIT) BERUHEND, DIE IN IRGEND EINER WEISE AUS DER VERWENDUNG DIESER SOFTWARE ENTSTEHEN, AUCH WENN SIE VON DER MÖGLICHKEIT SOLCHER SCHÄDEN IN KENNNTNIS GESETZT WURDEN.

---

## Störungsbehebung

Anhand der folgenden Checkliste können Sie die meisten Probleme, die möglicherweise an Ihrem Gerät auftreten, selbst beheben.

Bevor Sie die folgende Checkliste durchgehen, überprüfen Sie bitte zunächst, ob Sie das Gerät richtig angeschlossen und bedient haben. Einzelheiten zum Gebrauch der Sicherung und zum Ausbauen des Geräts aus dem Armaturenbrett finden Sie unter „Anschluss/Installation“ (Seite 23). Wenn das Problem sich nicht beheben lässt, besuchen Sie die Support-Website, die auf der hinteren Umschlagseite angegeben ist.

---

### Allgemeines

**Es ist gar kein Ton zu hören oder der Ton ist zu leise.**

- Der Fader-Regler [FADER] ist nicht für ein 2-Lautsprecher-System eingestellt.
- Die Lautstärke dieses Geräts und/oder des verbundenen Audiogeräts ist sehr niedrig.
  - Erhöhen Sie die Lautstärke dieses Geräts und des verbundenen Geräts.

---

**Kein Signalton ertönt.**

- Ein gesondert erhältlicher Endverstärker ist angeschlossen und Sie verwenden nicht den integrierten Verstärker.

---

**Der Speicherinhalt wurde gelöscht.**

- Das Stromversorgungskabel wurde gelöst, die Verbindung zur Batterie besteht nicht mehr oder das Kabel bzw. die Batterie ist falsch angeschlossen.

---

**Gespeicherte Sender und die korrekte Uhrzeit werden gelöscht.**

**Die Sicherung ist durchgebrannt. Störgeräusche sind zu hören, wenn der Zündschlüssel gedreht wird.**

- Die Leitungen sind nicht korrekt an den Stromanschluss für Zubehörgeräte am Fahrzeug angeschlossen.

---

### **Das Gerät wechselt während der Wiedergabe bzw. des Radioempfangs in den Demo-Modus.**

- Wenn [DEMO-ON] eingestellt ist und 5 Minuten lang keine Funktion ausgeführt wird, wechselt das Gerät in den Demo-Modus.
  - Stellen Sie [DEMO-OFF] ein (Seite 13).

---

### **Die Anzeige wird ausgeblendet bzw. erscheint nicht im Display.**

- Der Dimmer ist auf [DIM-ON] eingestellt (Seite 15).
- Die Anzeige wird ausgeblendet, wenn Sie OFF gedrückt halten.
  - Drücken Sie OFF am Gerät erneut, bis die Anzeige eingeblendet wird.
- Die Anschlüsse sind verschmutzt (Seite 17).

---

### **Das Display bzw. die Beleuchtung blinkt.**

- Das Gerät wird nicht ausreichend mit Strom versorgt.
  - Überprüfen Sie, ob die Autobatterie das Gerät mit ausreichend Strom versorgt. (Die Betriebsspannung beträgt 12 V Gleichstrom.)

---

### **Die Funktionstasten funktionieren nicht.**

- Drücken Sie DSPL und  (Zurück)/MODE länger als 2 Sekunden, um das Gerät zurückzusetzen. Der Speicherinhalt wird gelöscht. Setzen Sie das Gerät aus Sicherheitsgründen nicht beim Fahren zurück.

---

## **Radioempfang**

---

### **Sender lassen sich nicht empfangen.**

#### **Der Ton ist stark gestört.**

- Die Verbindung wurde nicht richtig hergestellt.
  - Prüfen Sie die Verbindung der Autoantenne.
  - Wenn die Motorantenne nicht automatisch ausgefahren wird, prüfen Sie die Verbindung der Motorantennen-Steuerleitung.

---

### **Gespeicherte Sender lassen sich nicht einstellen.**

- Das Sendesignal ist zu schwach.

---

### **In FM3 kann zwischen 65 MHz und 74 MHz kein Sender eingestellt werden.**

- [AREA] ist auf [EUROPE] gesetzt.
  - Setzen Sie [AREA] auf [RUSSIA] (Seite 13).

---

## **RDS**

---

### **RDS-Dienste können nicht empfangen werden (wenn [AREA] auf [RUSSIA] gesetzt ist).**

- FM3 ist ausgewählt.
  - Wählen Sie FM1 oder FM2 aus.
- RDS-Dienste stehen in der aktuellen Region nicht zur Verfügung.

---

### **Der Sendersuchlauf (SEEK) startet nach ein paar Sekunden Radioempfang.**

- Der Sender ist kein Verkehrsfunksender (TP) oder die Sendesignale sind zu schwach.
  - Deaktivieren Sie TA (Seite 9).

---

### **Es sind keine Verkehrsdurchsagen zu hören.**

- Aktivieren Sie TA (Seite 9).
- Der Sender sendet keine Verkehrsdurchsagen, obwohl es sich um einen Verkehrsfunksender (TP) handelt.
  - Stellen Sie einen anderen Sender ein.

---

### **Bei der PTY-Funktion wird [ - - - - - ] angezeigt.**

- Der aktuelle Sender ist kein RDS-Sender.
- Es wurden keine RDS-Daten empfangen.
- Der Sender gibt den Programmtyp nicht an.

---

### **Der Programm dien st name blinkt.**

- Für den aktuellen Sender gibt es keine Alternativfrequenz.
  - Drücken Sie  (SEEK -/+), solange der Programm dien st name blinkt. [PI SEEK] wird angezeigt und das Gerät beginnt dann mit der Suche nach einer Frequenz mit denselben PI-Daten (Programm kennung).

---

## **Wiedergabe mit einem USB-Gerät**

---

### **Sie können über einen USB-Hub nichts wiedergeben lassen.**

- Dieses Gerät kann keine USB-Geräte erkennen, die über einen USB-Hub angeschlossen sind.

---

### **Es dauert länger, bis an einem USB-Gerät die Wiedergabe beginnt.**

- Die Dateien auf dem USB-Gerät befinden sich in einer komplizierten Datei-/Ordnerstruktur.

---

### Der Ton setzt aus.

- Bei einer hohen Bitrate kommt es möglicherweise zu Tonaussetzern.
- DRM-Dateien (digitale Rechteverwaltung) können in manchen Fällen unter Umständen nicht wiedergegeben werden.

---

### Audiodateien können nicht wiedergegeben werden.

- USB-Geräte, die mit einem anderen Dateisystem als FAT16 oder FAT32 formatiert wurden, werden nicht unterstützt.\*

\* Dieses Gerät unterstützt FAT16 und FAT32, aber möglicherweise unterstützen nicht alle USB-Geräte diese FAT-Systeme. Einzelheiten dazu finden Sie in der Bedienungsanleitung zum USB-Gerät oder wenden Sie sich an den Hersteller.

---

### Funktionen zum Überspringen eines Albums bzw. von Elementen (Sprung-Modus) und Suchen nach einem Titel anhand seines Namens (Quick-BrowZer) können nicht ausgeführt werden.

- Diese Funktionen können nicht ausgeführt werden, wenn ein USB-Gerät im Android-Modus oder ein iPod angeschlossen ist.
  - Setzen Sie [USB MODE] auf [MSC/MTP] (Seite 14).
  - Trennen Sie den iPod von diesem Gerät.
- Der USB-Modus des anderen Geräts ist nicht auf den richtigen Modus eingestellt.
  - Stellen Sie sicher, dass am anderen Gerät der MSC/MTP-Modus als USB-Modus eingestellt ist.

---

### Während der Wiedergabe im Android-Modus kann kein Ton ausgegeben werden.

- Während sich das Gerät im Android-Modus befindet, wird der Ton nur über das Android-Smartphone ausgegeben.
  - Überprüfen Sie den Status der Anwendung für die Audiowiedergabe auf dem Android-Smartphone.
  - Je nach dem Android-Smartphone erfolgt die Wiedergabe möglicherweise nicht einwandfrei.

---

## Meldungen

Eine der folgenden Meldungen erscheint oder blinkt möglicherweise während des Betriebs.

---

**HUB NO SUPRT:** USB-Hubs werden nicht unterstützt.

---

### INVALID

- Die ausgewählte Funktion ist möglicherweise nicht zulässig.
- [USB MODE] kann während der iPod-Wiedergabe nicht geändert werden.

---

**IPD STOP:** Die iPod-Wiedergabe ist am Ende angelangt.

- Starten Sie am iPod/iPhone die Wiedergabe.

---

**NO AF:** Es gibt keine Alternativfrequenzen.

- Drücken Sie **◀◀/▶▶** (SEEK -/+), solange der Programmnamenname blinkt. Das Gerät beginnt dann mit der Suche nach einer Frequenz mit denselben PI-Daten (Programmnummer). [PI SEEK] wird angezeigt.

---

**NO TP:** Es gibt keine Verkehrsfunksender.

- Das Gerät sucht weiter nach verfügbaren Verkehrsfunksendern (TP).

---

### NOT SUPPORT - ANDROID MODE

- [USB MODE] ist auf [ANDROID] gesetzt und ein an dieses Gerät angeschlossenes USB-Gerät unterstützt AOA (Android Open Accessory) 2.0 nicht.
  - Setzen Sie [USB MODE] auf [MSC/MTP] (Seite 14).

---

**OVERLOAD:** Das USB-Gerät ist überlastet.

- Trennen Sie das USB-Gerät von diesem Gerät und wählen Sie mit SRC eine andere Tonquelle aus.
- Am USB-Gerät liegt ein Fehler vor oder ein nicht unterstütztes Gerät ist angeschlossen.

---

**READ:** Informationen werden eingelesen.

- Bitte warten Sie, bis das Einlesen abgeschlossen ist. Die Wiedergabe beginnt danach automatisch. Dieser Vorgang kann je nach Dateistruktur einige Zeit in Anspruch nehmen.

---

**USB ERROR:** Die Wiedergabe mit dem USB-Gerät ist nicht möglich.

→ Schließen Sie das USB-Gerät erneut an.

---

**USB NO DEV:** Es ist kein USB-Gerät angeschlossen bzw. es wird nicht erkannt.

→ Vergewissern Sie sich, dass das USB-Gerät bzw. das USB-Kabel fest angeschlossen ist.

---

**USB NO MUSIC:** Es gibt keine abspielbare Datei.

→ Schließen Sie ein USB-Gerät an, auf dem sich abspielbare Dateien befinden (Seite 17).

---

**USB NO SUPRT:** Das USB-Gerät wird nicht unterstützt.

→ Einzelheiten zur Kompatibilität Ihres USB-Geräts finden Sie auf der Support-Website, die auf der hinteren Umschlagseite angegeben ist.

---

## Beim Verwenden der Lenkradfernbedienung:

---

**ERROR:** Beim Registrieren der Funktion ist ein Fehler aufgetreten.

→ Starten Sie die Registrierung ab der Funktion neu, bei der der Fehler auftrat (Seite 14).

---

**TIMEOUT:** Das Registrieren der Funktion ist aufgrund einer Zeitüberschreitung fehlgeschlagen.

→ Versuchen Sie, die Registrierung abzuschließen, solange [REGISTER] blinkt (etwa 6 Sekunden) (Seite 14).

---

## Beim Aktualisieren der Firmware:

---

**FILE ERROR:** Die Aktualisierungsdatei ist nicht auf dem USB-Gerät gespeichert.

→ Speichern Sie die Aktualisierungsdatei auf dem USB-Gerät und versuchen Sie es erneut (Seite 16).

---

**UPDATE ERROR PRESS ENTER:** Die Firmware-Aktualisierung wurde nicht ordnungsgemäß abgeschlossen.

→ Drücken Sie ENTER, um die Meldung auszublenden, und versuchen Sie es dann erneut.

Stellen Sie den Zündschlüssel während der Aktualisierung nicht in die Position OFF und entfernen Sie auch nicht das USB-Gerät (Seite 16).

→ Setzen Sie das USB-Gerät, auf dem die Aktualisierungsdatei gespeichert ist, ein und drücken Sie dann ENTER.

Wenn sich das Problem mit diesen Abhilfemaßnahmen nicht beheben lässt, wenden Sie sich an einen Sony-Händler.

### Vorsichtsmaßnahmen

- **Schließen Sie alle Masseleitungen an einen gemeinsamen Massepunkt an.**
- Achten Sie darauf, dass die Leitungen nicht unter einer Schraube oder zwischen beweglichen Teilen, wie z. B. in einer Sitzschiene, eingeklemmt werden.
- Schalten Sie, bevor Sie irgendwelche Anschlüsse vornehmen, die Zündung des Fahrzeugs aus, um Kurzschlüsse zu vermeiden.
- Schließen Sie die Stromversorgungsleitung ④ an dieses Gerät und die Lautsprecher an, bevor Sie sie an den Hilfsstromanschluss anschließen.
- Aus Sicherheitsgründen müssen alle losen, nicht angeschlossenen Leitungen mit Isolierband abgeklebt werden.

### Sicherheitsmaßnahmen

- Wählen Sie den Einbauort sorgfältig so aus, dass das Gerät beim Fahren nicht hinderlich ist.
- Installieren Sie das Gerät nicht an einer Stelle, an der es Staub, Schmutz, übermäßigen Erschütterungen oder hohen Temperaturen ausgesetzt ist, wie z.B. in direktem Sonnenlicht oder in der Nähe der Heizung.
- Verwenden Sie ausschließlich die mitgelieferten Montageteile. Nur mit diesen Teilen lässt sich das Gerät sicher montieren.

#### Hinweis zur Stromversorgungsleitung (gelb)

Wenn Sie dieses Gerät zusammen mit anderen Stereokomponenten anschließen, muss der Autostromkreis, an den die Geräte angeschlossen sind, einen höheren Ampere-Wert aufweisen als die Summe der Ampere-Werte der Sicherungen an den einzelnen Komponenten.

#### Einstellen des Montagewinkels

Achten Sie darauf, dass der Montagewinkel geringer ist als 45°.

## Teileliste für die Installation

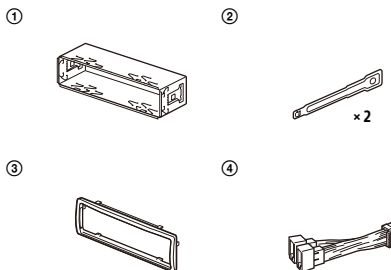

- In dieser Teileliste ist nicht der gesamte Inhalt der Packung aufgeführt.
- Die Halterung ① und die Schutzumrandung ③ werden vor der Auslieferung am Gerät angebracht. Vor dem Montieren des Geräts entfernen Sie mit den Löseschlüsseln ② die Halterung ① vom Gerät. Erläuterungen dazu finden Sie unter „Abnehmen der Schutzumrandung und der Halterung“ (Seite 27).
- Bewahren Sie die Löseschlüssel ② zur späteren Verwendung auf. Sie benötigen sie auch, wenn Sie das Gerät aus dem Fahrzeug ausbauen wollen.

# Anschluss

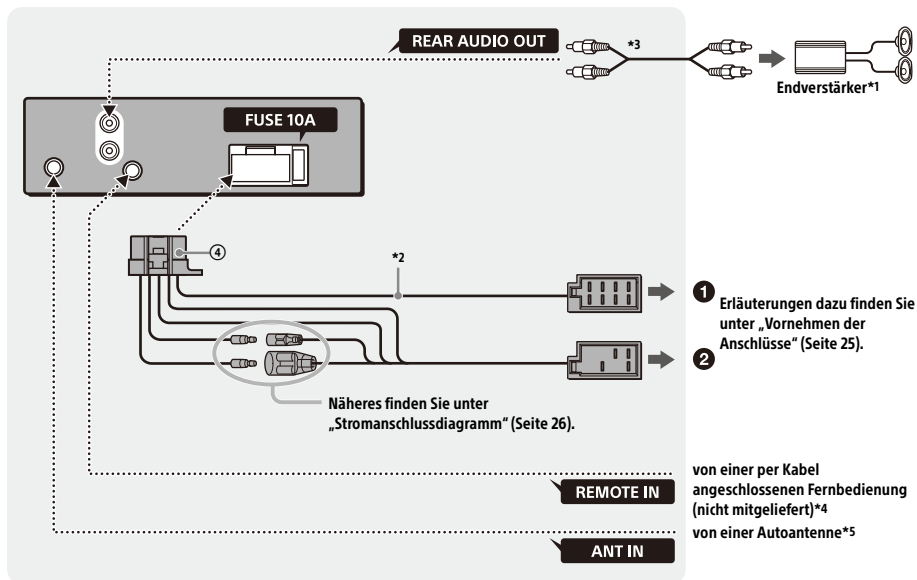

\*1 Nicht mitgeliefert

\*2 Lautsprecherimpedanz:  $4 \Omega - 8 \Omega \times 4$

\*3 Cinchkabel (nicht mitgeliefert)

\*4 Verwenden Sie je nach Fahrzeugtyp einen Adapter für eine per Kabel angeschlossene Fernbedienung (nicht mitgeliefert). Einzelheiten zum Verwenden der Kabelfernbedienung finden Sie unter „Verwenden der Kabelfernbedienung“ (Seite 26).

\*5 Verwenden Sie je nach Fahrzeugtyp einen Adapter (nicht mitgeliefert), wenn der Antennenanschluss nicht passt.

## Vornehmen der Anschlüsse

Wenn Sie eine Motorantenne ohne Relaiskästchen verwenden und dieses Gerät mit der mitgelieferten Stromversorgungsleitung ④ anschließen, kann die Antenne beschädigt werden.

### ① An den Lautsprecheranschluss des Fahrzeugs

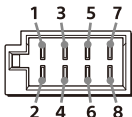

1	Hecklautsprecher (rechts)	⊕	Violett
2		⊖	Violett-schwarz gestreift
3	Frontlautsprecher (rechts)	⊕	Grau
4		⊖	Grauschwarz gestreift
5	Frontlautsprecher (links)	⊕	Weiß
6		⊖	Weiß-schwarz gestreift
7	Hecklautsprecher (links)	⊕	Grün
8		⊖	Grün-schwarz gestreift

### ② An den Stromanschluss des Fahrzeugs

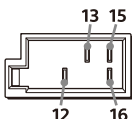

12	Kontinuierliche Stromversorgung	Gelb
13	Steuerung für Motorantenne/Endverstärker (REM OUT)	Blauweiß gestreift
15	Geschaltete Stromversorgung	Rot
16	Masse	Schwarz

## Einfaches Anschließen eines Tieftonlautsprechers

Sie können einen Tieftonlautsprecher ohne Endverstärker installieren, indem Sie ihn einfach an das Hecklautsprecherkabel anschließen.

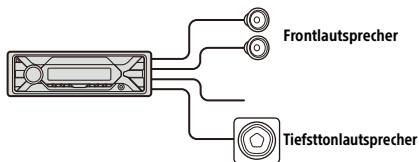

### Hinweise

- Die Hecklautsprecherkabel müssen vorbereitet werden.
- Verwenden Sie einen Tieftonlautsprecher mit einer Impedanz zwischen 4 Ω und 8 Ω und mit ausreichender Belastbarkeit, um Schäden zu vermeiden.

## Anschluss für Stromversorgung des Speichers

Wenn die gelbe Stromversorgungsleitung angeschlossen ist, wird der Speicher stets (auch bei ausgeschalteter Zündung) mit Strom versorgt.

## Lautsprecheranschluss

- Schalten Sie das Gerät vor dem Anschließen der Lautsprecher aus.
- Verwenden Sie Lautsprecher mit einer Impedanz zwischen 4 Ω und 8 Ω und mit ausreichender Belastbarkeit, um Schäden zu vermeiden.

## Stromanschlußdiagramm

Stellen Sie die Position des Hilfsstromanschlusses bei Ihrem Fahrzeug fest und nehmen Sie die Anschlüsse entsprechend dem Fahrzeug richtig vor.

### Hilfsstromanschluss

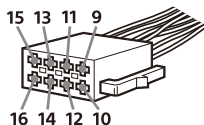

### Normaler Anschluss

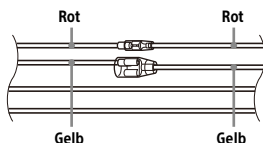

12	Kontinuierliche Stromversorgung	Gelb
15	Geschaltete Stromversorgung	Rot

### Wenn die Position der roten und gelben Leitung vertauscht ist

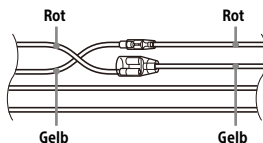

12	Geschaltete Stromversorgung	Gelb
15	Kontinuierliche Stromversorgung	Rot

## Bei einem Fahrzeug mit Zündschloss ohne Zubehörposition ACC oder I

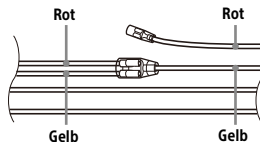

Stellen Sie die Anschlüsse her, schließen Sie die geschalteten Stromversorgungsleitungen richtig an und verbinden Sie dann das Gerät mit der Stromversorgung des Fahrzeugs. Sollten beim Anschließen des Geräts Probleme auftreten oder sollten Sie Fragen haben, auf die in dieser Anleitung nicht eingegangen wird, wenden Sie sich bitte an den Fahrzeughändler.

## Verwenden der Kabelfernbedienung

- 1 Zum Aktivieren der Kabelfernbedienung setzen Sie [STR CONTROL] unter [SET STEERING] auf [PRESET] (Seite 14).



# Installation

## Abnehmen der Schutzumrandung und der Halterung

Nehmen Sie vor dem Installieren des Geräts die Schutzumrandung ③ und die Halterung ① vom Gerät ab.

- 1 Fassen Sie die Schutzumrandung ③ mit den Fingern an den Seitenkanten und ziehen Sie sie heraus.

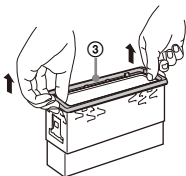

- 2 Führen Sie die beiden Löseschlüssel ② ein, bis sie mit einem Klicken einrasten. Ziehen Sie die Halterung ① nach unten und das Gerät zum Herausziehen nach oben.

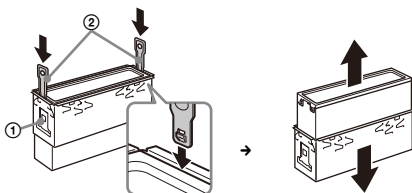

Der Haken muss nach innen weisen.

## Montieren des Geräts im Armaturenbrett

Vergewissern Sie sich vor der Montage, dass die Verriegelungen an beiden Seiten der Halterung ① um 2 mm nach innen gebogen sind.

- 1 Platzieren Sie die Halterung ① im Armaturenbrett und biegen Sie dann die Klammern nach außen, um einen sicheren Halt zu gewährleisten.

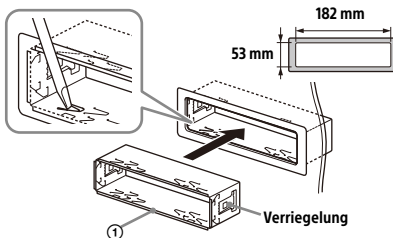

- 2 Montieren Sie das Gerät an der Halterung ① und bringen Sie dann die Schutzumrandung ③ an.

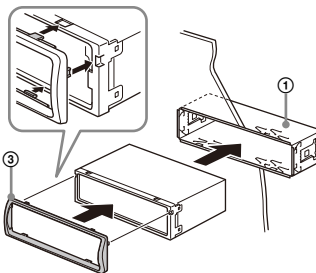

### Hinweise

- Wenn die Verriegelungen gerade oder nach außen gebogen sind, ist das Gerät nicht sicher installiert und kann herausrutschen.
- Achten Sie darauf, dass die 4 Verriegelungen an der Schutzumrandung ③ fest in den Kerben am Gerät sitzen.

## Abnehmen und Anbringen der Frontplatte

Erläuterungen dazu finden Sie unter „Abnehmen der Frontplatte“ (Seite 6).

## Zurücksetzen des Geräts

Erläuterungen dazu finden Sie unter „Zurücksetzen des Geräts“ (Seite 7).

## Austauschen der Sicherung

Wenn Sie eine Sicherung austauschen, achten Sie darauf, eine Ersatzsicherung mit dem gleichen Ampere-Wert wie die Originalsicherung zu verwenden. Dieser ist auf der Originalsicherung angegeben.

Wenn die Sicherung durchbrennt, überprüfen Sie den Stromanschluss und tauschen die Sicherung aus. Brennt die neue Sicherung ebenfalls durch, kann eine interne Fehlfunktion vorliegen. Wenden Sie sich in einem solchen Fall an Ihren Sony-Händler.

Sicherung (10 A)

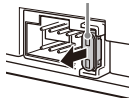



Pour votre sécurité, veuillez installer cet appareil dans le tableau de bord de la voiture en tenant compte du fait que l'arrière de l'appareil chauffe en cours d'utilisation.  
Pour de plus amples détails, reportez-vous à la section « Raccordement/Installation » (page 23).

Fabriqué en Thaïlande

La plaque signalétique reprenant la tension d'alimentation, etc. se trouve sur le dessous du châssis.

**Avis à l'attention des clients : les informations suivantes s'appliquent uniquement aux appareils vendus dans des pays qui appliquent les directives de l'Union Européenne**

Ce produit a été fabriqué par ou pour le compte de Sony Corporation.

Importateur dans l'UE : Sony Europe B.V.

Les questions basées sur la législation européenne pour l'importateur ou relatives à la conformité des produits doivent être adressées au mandataire : Sony Belgium, bijkantoor van Sony Europe B.V., Da Vincilaan 7-D1, 1930 Zaventem, Belgique.



Le soussigné, Sony Corporation, déclare que cet équipement est conforme à la Directive 2014/53/UE.

Le texte complet de la déclaration UE de conformité est disponible à l'adresse internet suivante : <https://compliance.sony.eu>



**Élimination des piles et accumulateurs et équipements électriques et électroniques usagés (applicable dans les pays de l'Union**

**Européenne et dans les autres pays disposant de systèmes de collecte sélective)**

Ce symbole apposé sur le produit, la pile ou l'accumulateur, ou sur l'emballage, indique que le produit et les piles et accumulateurs fournis avec ce produit ne doivent pas être traités comme de simples déchets ménagers. Sur certains types de piles, ce symbole apparaît parfois combiné avec un symbole chimique. Le symbole pour le plomb (Pb) est rajouté lorsque ces piles contiennent plus de 0,004 % de plomb. En vous assurant que les produits, piles et accumulateurs sont mis au rebut de façon appropriée, vous participez activement à la prévention des conséquences négatives que leur mauvais traitement pourrait provoquer sur l'environnement et sur la santé humaine. Le recyclage des matériaux contribue par ailleurs à la préservation des ressources naturelles. Pour les produits qui, pour des raisons de sécurité, de performance ou d'intégrité des données, nécessitent une connexion permanente à une pile ou à un accumulateur intégré(e), il conviendra de vous rapprocher d'un Service Technique qualifié pour effectuer son remplacement. En rapportant votre appareil électrique, les piles et accumulateurs en fin de vie à un point de collecte approprié vous vous assurez que le produit, la pile ou l'accumulateur intégré sera traité correctement. Pour tous les autres cas de figure et afin d'enlever les piles ou accumulateurs en toute sécurité de votre appareil, reportez-vous au manuel d'utilisation. Rapportez les piles et accumulateurs, et les équipements électriques et électroniques usagés au point de collecte approprié pour le recyclage. Pour toute information complémentaire au sujet du recyclage de ce produit ou des piles et accumulateurs, vous pouvez contacter votre municipalité, votre déchetterie locale ou le point de vente où vous avez acheté ce produit.

## **ATTENTION**

La plage de fréquences suivante 65 – 74 MHz n'est pas affectée à la diffusion du son dans la table des affectations communes européennes et ne peut pas être utilisée en Europe.

### **Avertissement au cas où le contact de votre voiture ne dispose pas d'une position ACC**

Veillez à activer la fonction AUTO OFF (page 13). L'appareil s'éteint alors complètement et automatiquement à l'issue d'un délai défini une fois l'appareil mis hors tension, afin d'éviter que la batterie ne se décharge. Si vous n'activez pas la fonction AUTO OFF, appuyez sur la touche OFF et maintenez-la enfoncée jusqu'à ce que l'affichage disparaisse chaque fois que vous coupez le contact.

### **Avis d'exclusion de responsabilité relatif aux services proposés par des tiers**

Les services proposés par des tiers peuvent être modifiés, suspendus ou clôturés sans avis préalable. Sony n'assume aucune responsabilité dans ce genre de situation.

---

# Table des matières

Emplacement des commandes .....	5
---------------------------------	---

---

## Préparation

Retrait de la façade avant .....	6
Réinitialisation de l'appareil .....	7
Réglage de l'horloge .....	7
Contrôle de la tension de la batterie .....	7
Connexion d'un périphérique USB .....	8
Connexion d'un autre périphérique audio portatif .....	8

---

## Utilisation de la radio

Utilisation de la radio .....	9
Utilisation du système RDS (Système de radiocommunication de données) .....	9

---

## Lecture

Lecture d'un périphérique USB .....	11
Recherche et lecture de plages .....	12

---

## Réglages

Désactivation du mode DEMO .....	13
Réglages de base .....	13
Configuration générale (GENERAL) .....	13
Configuration du son (SOUND) .....	15
Configuration de l'affichage (DISPLAY) .....	15

---

## Informations complémentaires

Mise à jour du firmware .....	16
Précautions .....	16
Entretien .....	17
Spécifications .....	17
Dépannage .....	19
Messages .....	21

---

## Raccordement/Installation

Attention .....	23
Liste des pièces pour installation .....	23
Raccordement .....	24
Installation .....	26

# Emplacement des commandes

## Appareil principal

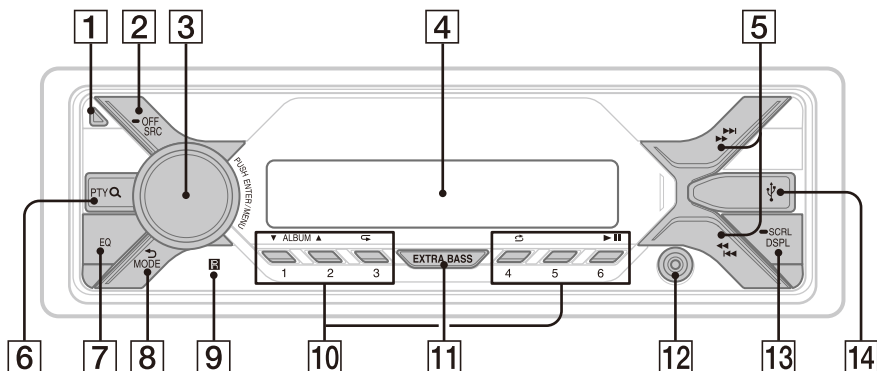

**1** Touche de déverrouillage de la façade avant

**2** SRC (Source)

Permet de mettre l'appareil sous tension.  
Permet aussi de changer de source.

● OFF

Maintenez enfoncé pendant 1 seconde pour désactiver la source et afficher l'horloge.  
Maintenez enfoncé pendant plus de 2 secondes pour mettre l'appareil hors tension et pour faire disparaître l'affichage.

**3** Molette de réglage

Tournez cette commande pour régler le niveau du volume.

**PUSH ENTER**

Permet d'accéder à l'élément sélectionné.  
Appuyez sur SRC, tournez puis appuyez pour modifier la source (délai de 2 secondes).

**MENU**

Permet d'ouvrir le menu de configuration.

**4** Fenêtre d'affichage

**5** ◀▶ (SEEK -/+)

Permettent de régler des stations automatiquement. Maintenez enfoncé pour rechercher une station manuellement.

◀◀▶▶ (Précédent/Suivant)

◀◀▶▶ (Retour rapide/Avance rapide)

**6** PTY (Type d'émission)

Sélectionnez PTY dans RDS.

**Q (Rechercher) (page 12)**

Permet d'accéder au mode de recherche pendant la lecture.

(Non disponible quand un périphérique USB en mode Android™ ou un iPod est connecté.)

**7** EQ (Égaliseur)

Sélectionnez une courbe de l'égaliseur.

**8** ↶ (Retour)

Permet de revenir à l'affichage précédent.

**MODE (page 9)**

**9** Récepteur de la télécommande

#### 10 Touches numériques (1 à 6)

Permettent de recevoir les stations radio mémorisées. Maintenez enfoncé pour mémoriser une station.

#### ALBUM ▼/▲

Permettent de sauter un album pour le périphérique audio. Maintenez enfoncé pour sauter des albums en continu.

(Non disponible quand un périphérique USB en mode Android ou un iPod est connecté.)

#### ↺ (Répéter)

(Non disponible quand un périphérique USB en mode Android est connecté.)

#### ↻ (Aléatoire)

(Non disponible quand un périphérique USB en mode Android est connecté.)

#### ▶|| (Lecture/pause)

#### 11 EXTRA BASS

Permet de renforcer les sons graves en synchronisation avec le niveau de volume. Appuyez pour modifier le réglage EXTRA BASS : [1], [2], [OFF].

#### 12 Prise d'entrée AUX

#### 13 DSPL (Affichage)

Appuyez pour changer les éléments d'affichage.

#### ➡ SCRL (Défilement)

Maintenez enfoncé pour faire défiler un élément d'affichage.

#### 14 Port USB

## Préparation

### Retrait de la façade avant

Vous pouvez retirer la façade avant de cet appareil pour le protéger du vol.

- 1 Appuyez sur OFF ① et maintenez enfoncé jusqu'à ce que l'appareil se mette hors tension, appuyez sur la touche de déverrouillage de la façade avant ②, puis tirez la façade avant vers vous pour la retirer.

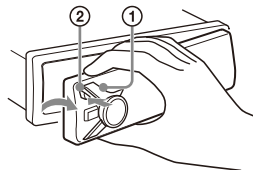

### Alarme d'avertissement

Si vous mettez la clé de contact en position OFF sans retirer la façade avant, l'alarme d'avertissement retentit pendant quelques secondes. L'alarme retentit uniquement lorsque l'amplificateur intégré est utilisé.

## Installation de la façade avant

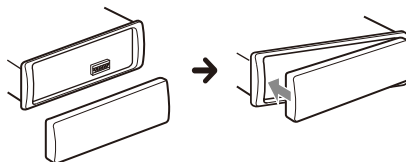



---

## Réinitialisation de l'appareil

Avant la première mise en service de l'appareil ou après avoir remplacé la batterie du véhicule ou modifié les raccords, vous devez réinitialiser l'appareil.

- 1 Appuyez sur DSPL et  (Retour)/MODE pendant plus de 2 secondes.

### Remarque

La réinitialisation de l'appareil remet l'heure à zéro et efface certaines informations mémorisées.

## Réglage de la zone/région



Après réinitialisation de l'appareil, l'affichage du paramétrage de la zone/région apparaît.

- 1 Appuyez sur ENTER pendant que [SET AREA] est affiché.  
La zone/région actuellement sélectionnée s'affiche.
- 2 Tournez la molette de réglage pour sélectionner [EUROPE] ou [RUSSIA], puis appuyez dessus.
- 3 Tournez la molette de réglage pour sélectionner [YES] ou [NO], puis appuyez dessus.  
Si le réglage de la zone/région est modifié, l'appareil est réinitialisé, puis l'horloge s'affiche.

Ce réglage peut être configuré dans le menu de configuration générale (page 13).

---

## Réglage de l'horloge

- 1 Appuyez sur MENU, tournez la molette de réglage pour sélectionner [GENERAL], puis appuyez dessus.
- 2 Tournez la molette de réglage pour sélectionner [SET CLOCK-ADJ], puis appuyez dessus.  
L'affichage de l'heure clignote.
- 3 Tournez la molette de réglage pour régler l'heure et les minutes.  
Appuyez sur   (SEEK +/-) pour modifier l'affichage numérique.
- 4 Une fois les minutes réglées, appuyez sur MENU.  
La configuration est terminée et l'horloge démarre.

### Pour afficher l'horloge

Appuyez sur DSPL.

---

## Contrôle de la tension de la batterie

Vous pouvez contrôler la tension de la batterie courante. (Non disponible lorsque la source est désactivée et que l'horloge est affichée.)

- 1 Appuyez sur DSPL à plusieurs reprises jusqu'à ce que l'affichage de la tension de la batterie apparaisse.

---

## Connexion d'un périphérique USB

- 1 Baissez le volume sur le périphérique.
- 2 Raccordez le périphérique USB à l'appareil.

Pour connecter un iPod/iPhone, utilisez le câble de connexion USB pour iPod (non fourni).

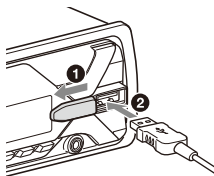

---

## Connexion d'un autre périphérique audio portatif

- 1 Mettez le périphérique audio portatif hors tension.
- 2 Baissez le volume sur le périphérique.
- 3 Raccordez le périphérique audio portatif à la prise d'entrée AUX (mini-prise stéréo) de l'appareil à l'aide d'un cordon de raccordement (non fourni)\*.

\* Veillez à utiliser une fiche de type droit.

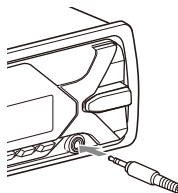

- 4 Appuyez sur SRC pour sélectionner [AUX].

### Adaptation du niveau de volume du périphérique connecté aux autres sources

Démarrez la lecture sur le périphérique audio portatif à un niveau de volume modéré et réglez l'appareil sur votre volume d'écoute habituel. Appuyez sur MENU, puis sélectionnez [SOUND] → [SET AUX VOL] (page 15).

## Utilisation de la radio

### Utilisation de la radio

Pour écouter la radio, appuyez sur SRC afin de sélectionner [TUNER].

#### Mémorisation automatique (BTM)

- 1 Appuyez sur MODE pour changer de bande (FM1, FM2, FM3, MW (PO) ou LW (GO)).
- 2 Appuyez sur MENU, tournez la molette de réglage pour sélectionner [GENERAL], puis appuyez dessus.
- 3 Tournez la molette de réglage pour sélectionner [SET BTM], puis appuyez dessus.

L'appareil mémorise les stations sur les touches numériques dans l'ordre des fréquences.

#### Syntonisation

- 1 Appuyez sur MODE pour changer de bande (FM1, FM2, FM3, MW (PO) ou LW (GO)).
- 2 Procédez à la syntonisation.

Pour effectuer la syntonisation manuellement Appuyez sur **◀◀/▶▶** (SEEK -/+ ) et maintenez enfoncé pour localiser la fréquence approximativement, puis appuyez plusieurs fois sur **◀◀/▶▶** (SEEK -/+ ) pour régler la fréquence souhaitée avec précision.

Pour effectuer la syntonisation automatiquement

Appuyez sur **◀◀/▶▶** (SEEK -/+).

Le balayage s'interrompt lorsque l'appareil capte une station.

#### Mémorisation manuelle

- 1 Lorsque vous recevez la station que vous souhaitez mémoriser, appuyez sur une touche numérique (1 à 6) et maintenez-la enfoncée jusqu'à ce que [MEM] apparaisse.

#### Réception des stations mémorisées

- 1 Sélectionnez la bande, puis appuyez sur une touche numérique (1 à 6).

### Utilisation du système RDS (Système de radiocommunication de données)

#### Réglage des fonctions AF (Fréquences alternatives) et TA (Messages de radioguidage)

AF règle en permanence la station sur le signal le plus fort du réseau et TA propose les messages et les programmes de radioguidage (TP) disponibles.

- 1 Appuyez sur MENU, tournez la molette de réglage pour sélectionner [GENERAL], puis appuyez dessus.
- 2 Tournez la molette de réglage pour sélectionner [SET AF/TA], puis appuyez dessus.
- 3 Tournez la molette de réglage pour sélectionner [SET AF-ON], [SET TA-ON], [SET AF/TA-ON] ou [SET AF/TA-OFF], puis appuyez dessus.

## Mémorisation des stations RDS avec les réglages AF et TA

Vous pouvez présélectionner les stations RDS avec un réglage AF/TA. Réglez AF/TA, puis mémorisez la station à l'aide de la fonction BTM ou manuellement. Si vous effectuez une présélection manuelle, vous pouvez également présélectionner des stations non-RDS.

## Réception de messages d'urgence

Lorsque la fonction AF ou TA est activée, les messages d'urgence interrompent automatiquement la source sélectionnée en cours de diffusion.

## Réglage du niveau de volume pendant la diffusion d'un message de radioguidage

Le niveau sera enregistré dans la mémoire pour les messages de radioguidage ultérieurs, indépendamment du niveau de volume normal.

## Écoute continue d'une émission régionale (REGIONAL)

Lorsque les fonctions AF et REGIONAL sont activées, vous ne basculez pas sur une autre station régionale ayant une fréquence plus puissante. Si vous quittez la zone de réception de cette émission régionale, réglez [SET REG-OFF] dans [GENERAL] en cours de réception FM (page 14). Cette fonction est inopérante au Royaume-Uni et dans certaines autres régions.

## Fonction de liaison locale (Royaume-Uni uniquement)

Cette fonction vous permet de sélectionner d'autres stations locales de la région, même si elles ne sont pas associées à vos touches numériques. En cours de réception FM, appuyez sur une touche numérique (1 à 6) sur laquelle une station locale est mémorisée. Dans les 5 secondes qui suivent, appuyez de nouveau sur la touche numérique de la station locale. Répétez cette procédure jusqu'à ce que vous captiez la station locale souhaitée.

## Sélection de types d'émission (PTY)

- 1 En cours de réception FM, appuyez sur PTY.
- 2 Tournez la molette de réglage jusqu'à ce que le type d'émission souhaité apparaisse, puis appuyez dessus. L'appareil commence à rechercher une station diffusant le type d'émission sélectionné.

## Types d'émissions

---

**NEWS** (Dernières nouvelles), **AFFAIRS** (Questions d'actualités), **INFO** (Informations), **SPORT** (Sport), **EDUCATE** (Éducation), **DRAMA** (Théâtre), **CULTURE** (Culture), **SCIENCE** (Sciences), **VARIED** (Divers), **POP M** (Variétés), **ROCK M** (Rock), **EASY M** (Musique d'ambiance), **LIGHT M** (Musique classique pour non spécialistes), **CLASSICS** (Musique classique pour public averti), **OTHER M** (Autres musiques), **WEATHER** (Météo), **FINANCE** (Informations financières), **CHILDREN** (Programme pour enfants), **SOCIAL A** (Questions de société), **RELIGION** (Religion), **PHONE IN** (Libre antenne), **TRAVEL** (Voyages), **LEISURE** (Loisirs), **JAZZ** (Musique jazz), **COUNTRY** (Musique country), **NATION M** (Musiques du monde), **OLDIES** (Musique rétro), **FOLK M** (Musique folk), **DOCUMENT** (Documentaires)

---

## Réglage de l'heure (CT)

Les données CT accompagnant la transmission RDS assurent le réglage de l'horloge.

- 1 Réglez [SET CT] dans [GENERAL] sur [SET CT-ON] (page 14).

# Lecture d'un périphérique USB

Dans ce mode d'emploi, « iPod » est utilisé pour faire référence, de manière générale, aux fonctions iPod d'un iPod ou d'un iPhone, sauf mention contraire figurant dans le texte ou les illustrations.

Pour plus de détails sur la compatibilité de votre iPod, reportez-vous à la section « À propos de l'iPod » (page 16) ou visitez le site d'assistance indiqué sur la couverture arrière.

Des périphériques USB\* de type AOA (Android Open Accessory) 2.0, MSC (Mass Storage Class) et MTP (Media Transfer Protocol) compatibles avec la norme USB peuvent être utilisés. Selon le périphérique USB, le mode Android ou le mode MSC/MTP peut être sélectionné sur l'appareil. La sélection du mode MTP peut être obligatoire avec certains lecteurs multimédia numériques ou smartphones Android.

\* tels qu'un lecteur Flash USB, un lecteur multimédia numérique ou un smartphone Android

### Remarques

- Pour plus de détails sur la compatibilité de votre périphérique USB, visitez le site d'assistance indiqué sur la couverture arrière.
- Les smartphones exécutant Android OS 4.1 ou ultérieur prennent en charge Android Open Accessory 2.0 (AOA 2.0). Toutefois, certains smartphones peuvent ne pas prendre complètement en charge AOA 2.0 même s'ils exécutent Android OS 4.1 ou ultérieur.  
Pour plus de détails sur la compatibilité de votre smartphone Android, visitez le site d'assistance indiqué sur la couverture arrière.
- La lecture des fichiers suivants n'est pas prise en charge.  
MP3/WMA/FLAC :
  - fichiers contenant une protection des droits d'auteur
  - fichiers DRM (Gestion des droits numériques)
  - fichiers audio multicanauxMP3/WMA :
  - fichiers comprimés sans perte

Avant d'établir une connexion, sélectionnez le mode USB (mode Android ou mode MSC/MTP) en fonction du périphérique USB (page 14).

## 1 Raccordez un périphérique USB au port USB (page 8).

La lecture commence.

Si un périphérique est déjà raccordé, pour démarrer la lecture, appuyez sur SRC pour sélectionner [USB] ([IPD] apparaît sur l'affichage lorsque l'iPod est reconnu).

## 2 Réglez le volume sur cet appareil.

### Pour arrêter la lecture

Appuyez sur OFF et maintenez enfoncé pendant 1 seconde.

### Pour retirer le périphérique

Arrêtez la lecture, puis retirez le périphérique.

### Avertissement concernant l'iPhone

Lorsque vous connectez un iPhone par USB, le volume des appels téléphoniques est contrôlé par l'iPhone et non par l'appareil. Évitez d'augmenter le volume sur l'appareil par inadvertance en cours d'appel, le niveau sonore pouvant être brusquement élevé lorsqu'il est mis fin à l'appel.

# Recherche et lecture de plages

## Lecture répétée et aléatoire

Non disponible quand un périphérique USB en mode Android est connecté.

- 1 En cours de lecture, appuyez plusieurs fois sur **↺** (Répéter) ou **↻** (Aléatoire) pour sélectionner le mode de lecture souhaité.

Le démarrage de la lecture dans le mode sélectionné peut prendre un certain temps.

Les modes de lecture disponibles diffèrent selon la source audio sélectionnée.

## Recherche d'une plage par son nom (Quick-BrowZer™)

Non disponible quand un périphérique USB en mode Android ou un iPod est connecté.

- 1 Pendant la lecture d'un périphérique USB, appuyez sur **Q** (Rechercher)\* pour afficher la liste des catégories de recherche.

Lorsque la liste des plages s'affiche, appuyez plusieurs fois sur **↵** (Retour) jusqu'à ce que la catégorie de recherche souhaitée apparaisse.

\* Pendant la lecture USB, appuyez sur **Q** (Recherche) pendant plus de 2 secondes pour revenir directement au début de la liste de catégories.

- 2 Tournez la molette de réglage pour sélectionner la catégorie de recherche de votre choix, puis appuyez pour valider.
- 3 Répétez l'étape 2 pour rechercher la plage souhaitée.  
La lecture commence.

### Pour quitter le mode Quick-BrowZer

Appuyez sur **Q** (Recherche).

## Recherche d'éléments par saut (Mode Saut)

Non disponible quand un périphérique USB en mode Android ou un iPod est connecté.

- 1 Appuyez sur **Q** (Recherche).
- 2 Appuyez sur **▶▶** (SEEK +).
- 3 Tournez la molette de réglage pour sélectionner l'élément.  
L'appareil effectue des sauts dans la liste par pas de 10 % du nombre total d'éléments.
- 4 Appuyez sur **ENTER** pour revenir au mode Quick-BrowZer.  
L'élément sélectionné apparaît.
- 5 Tournez la molette de réglage pour sélectionner l'élément souhaité, puis appuyez dessus.  
La lecture commence.

## Réglages

### Désactivation du mode DEMO

Vous pouvez désactiver l'écran de démonstration qui s'affiche lorsque la source est désactivée et que l'horloge est affichée.

- 1 Appuyez sur MENU, tournez la molette de réglage pour sélectionner [GENERAL], puis appuyez dessus.
- 2 Tournez la molette de réglage pour sélectionner [SET DEMO], puis appuyez dessus.
- 3 Tournez la molette de réglage pour sélectionner [SET DEMO-OFF], puis appuyez dessus.  
Le réglage est terminé.
- 4 Appuyez deux fois sur ↵ (Retour).  
L'affichage revient au mode de réception/lecture normal.

### Réglages de base

Vous pouvez régler des paramètres dans les catégories de configuration suivantes : Configuration générale (GENERAL), configuration du son (SOUND) et configuration de l'affichage (DISPLAY)

- 1 Appuyez sur MENU.
- 2 Tournez la molette de réglage pour sélectionner la catégorie de configuration, puis appuyez dessus.  
Les paramètres qui peuvent être définis varient selon la source et les réglages.
- 3 Tournez la molette de réglage pour sélectionner les options, puis appuyez dessus.

### Pour revenir à l'affichage précédent

Appuyez sur ↵ (Retour).

### Configuration générale (GENERAL)

#### AREA

Spécifie la région dans laquelle cet appareil est utilisé : [EUROPE], [RUSSIA].

Si le réglage actuel de la zone/région est modifié, l'appareil est réinitialisé, puis l'horloge s'affiche.

(Disponible uniquement lorsque la source est désactivée et que l'horloge est affichée.)

#### DEMO (démonstration)

Permet d'activer la démonstration : [ON], [OFF].

#### CLOCK-ADJ (réglage de l'horloge) (page 7)

#### CAUT ALM (alarme d'avertissement)

Permet d'activer la fonction d'alarme d'avertissement : [ON], [OFF] (page 6).

(Disponible uniquement lorsque la source est désactivée et que l'horloge est affichée.)

#### BEEP

Permet d'activer le signal sonore : [ON], [OFF].

#### AUTO OFF

Permet d'éteindre l'appareil automatiquement après un certain laps de temps lorsque l'appareil est mis hors tension : [ON] (30 minutes), [OFF].

#### STEERING

Permet d'enregistrer/de réinitialiser les paramètres de la télécommande au volant. (Disponible lorsque le câble de connexion (non fourni) est branché.) (Disponible uniquement lorsque la source est désactivée et que l'horloge est affichée.)

#### STR CONTROL (commande au volant)

Permet de sélectionner le mode d'entrée de la télécommande connectée. Pour éviter toute erreur de fonctionnement, vérifiez avant utilisation si le mode d'entrée correspond à la télécommande connectée.

## CUSTOM

Mode d'entrée de la télécommande au volant  
**PRESET**

Mode d'entrée de la télécommande filaire, excepté la télécommande au volant (qui est sélectionnée automatiquement à l'exécution de [RESET CUSTOM].)

## EDIT CUSTOM

Permet d'enregistrer les fonctions (SOURCE, ATT, VOL +/-, SEEK +/-) dans la télécommande au volant :

- 1 Tournez la molette de réglage pour sélectionner la fonction que vous voulez attribuer à la télécommande au volant, puis appuyez dessus.
- 2 Lorsque [REGISTER] clignote, appuyez sur le bouton de la télécommande au volant auquel vous souhaitez attribuer la fonction et maintenez-le enfoncé. Lorsque l'enregistrement est terminé, [REGISTERED] s'affiche.
- 3 Pour enregistrer d'autres fonctions, répétez les étapes 1 et 2.

(Disponible uniquement lorsque [STR CONTROL] est réglé sur [CUSTOM].)

## RESET CUSTOM

Permet de réinitialiser les paramètres de la télécommande au volant : [YES], [NO].  
(Disponible uniquement lorsque [STR CONTROL] est réglé sur [CUSTOM].)

## Remarques

- Lorsque vous réglez ces paramètres, seules les commandes par touches sur l'appareil sont disponibles. Pour des raisons de sécurité, garez votre voiture avant de régler ce paramètre.
- Si une erreur se produit lors de l'enregistrement, toutes les données enregistrées sont préservées. Recommencez l'enregistrement à partir de la fonction qui est à l'origine de l'erreur.
- Il est possible que cette fonction ne soit pas disponible sur certains véhicules. Pour plus de détails sur la compatibilité de votre véhicule, visitez le site d'assistance indiqué sur la couverture arrière.

---

## USB MODE

Permet de modifier le mode USB : [ANDROID], [MSC/MTP].  
(Disponible uniquement lorsque la source USB est sélectionnée.)

---

## CT (heure)

Permet d'activer la fonction CT : [ON], [OFF].

---

## AF/TA (fréquences alternatives/messages de radioguidage)

Permet de sélectionner le réglage des fréquences alternatives (AF) et des messages de radioguidage (TA) : [AF-ON], [TA-ON], [AF/TA-ON], [AF/TA-OFF].  
(Disponible en cas de sélection d'une source quelconque.)

---

## REGIONAL

Permet de restreindre la réception à une région spécifique : [ON], [OFF]. (Disponible uniquement pendant la réception FM.)

---

## BTM (mémorisation des meilleurs accords) (page 9)

(Disponible uniquement lorsque le syntoniseur est sélectionné.)

---

## FIRMWARE

(Disponible uniquement lorsque la source est désactivée et que l'horloge est affichée.)

Permet de vérifier/mettre à jour la version du firmware. Pour plus d'informations, visitez le site d'assistance à l'adresse mentionnée sur la couverture arrière.

**FW VERSION** (version du firmware)

Affiche la version actuelle du firmware.

**FW UPDATE** (mise à jour du firmware)

Lance le processus de mise à jour du firmware : [YES], [NO].

La mise à jour du firmware dure quelques minutes. Pendant la mise à jour, ne tournez pas la clé de contact sur la position OFF et ne retirez pas le périphérique USB.

---



---

## Configuration du son (SOUND)

Ce menu de configuration est disponible quelle que soit la source.

---

### EQ10 PRESET

Sélectionnez une courbe d'égaliseur parmi les 10 courbes disponibles ou désactivez la fonction : [OFF], [R&B], [ROCK], [POP], [HIP-HOP], [EDM], [JAZZ], [SOUL], [COUNTRY], [KARAOKE]\*, [CUSTOM].

Il est possible de mémoriser le réglage de la courbe de l'égaliseur pour chaque source.

\* Le réglage [KARAOKE] réduit le son vocal, mais ne le supprime pas complètement pendant la lecture. En outre, il n'est pas possible d'utiliser un micro.

---

### EQ10 CUSTOM

Permet de régler [CUSTOM] pour EQ10.

Réglage de la courbe d'égaliseur : [BAND1] 32 Hz, [BAND2] 63 Hz, [BAND3] 125 Hz, [BAND4] 250 Hz, [BAND5] 500 Hz, [BAND6] 1 kHz, [BAND7] 2 kHz, [BAND8] 4 kHz, [BAND9] 8 kHz, [BAND10] 16 kHz.

Le niveau de volume peut être réglé par incréments de 1 dB, de -6 dB à +6 dB.

---

### BALANCE

Permet de régler la balance du son : [RIGHT-15] – [CENTER] – [LEFT-15].

---

### FADER

Permet de régler le niveau relatif : [FRONT-15] – [CENTER] – [REAR-15].

---

### AUX VOL (niveau de volume AUX)

Permet de régler le niveau de volume de chaque périphérique auxiliaire raccordé : [+18 dB] – [0 dB] – [-8 dB].

Ce réglage évite d'ajuster le niveau de volume entre les sources.

(Disponible uniquement lorsque AUX est sélectionné.)

---

---

## Configuration de l'affichage (DISPLAY)

---

### DIMMER

Permet de modifier la luminosité de l'affichage : [ON], [OFF], [CLK] (horloge).

Pour activer cette fonction uniquement pendant une durée définie, sélectionnez [CLK], puis définissez l'heure de début et l'heure de fin.

– Pour définir la luminosité quand la fonction du régulateur de luminosité est activée : réglez [DIMMER] sur [ON], puis ajustez [BRIGHTNESS].

– Pour définir la luminosité quand la fonction du régulateur de luminosité est désactivée : réglez [DIMMER] sur [OFF], puis ajustez [BRIGHTNESS].

Le réglage de luminosité est mémorisé et appliqué lorsque la fonction du régulateur de luminosité est activée ou désactivée.

---

### BRIGHTNESS

Permet de régler la luminosité de l'affichage. Le niveau de luminosité est réglable : de [1] à [10].

---

### SND SYNC (synchronisation du son)

Active la synchronisation de l'illumination avec le son : [ON], [OFF].

---

### AUTO SCR (défilement automatique)

Permet de faire défiler automatiquement les rubriques longues : [ON], [OFF].

(Non disponible lorsque AUX ou le syntoniseur est sélectionné.)

---

## Informations complémentaires

### Mise à jour du firmware

Pour mettre à jour le firmware, consultez le site d'assistance à l'adresse mentionnée sur la couverture arrière, puis suivez les instructions en ligne.

#### Remarques

- La mise à jour du firmware nécessite l'utilisation d'un périphérique USB (non fourni). Stockez le programme de mise à jour sur le périphérique USB, raccordez le périphérique au port USB, puis exécutez l'opération de mise à jour.
- La mise à jour du firmware dure quelques minutes. Pendant la mise à jour, ne tournez pas la clé de contact sur la position OFF et ne retirez pas le périphérique USB.

### Précautions

- Si votre véhicule est resté garé en plein soleil, laissez l'appareil refroidir avant de l'utiliser.
- Ne laissez pas la façade avant ou des périphériques audio à l'intérieur de la voiture, au risque de provoquer un dysfonctionnement en raison de la température élevée de celle-ci en plein soleil.
- L'antenne électrique se déploie automatiquement.

#### Pour conserver un son de haute qualité

Ne renversez pas de liquide sur l'appareil.

### Ordre de lecture des fichiers audio

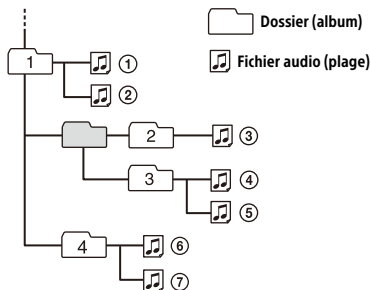

### À propos de l'iPod

- Vous pouvez connecter les modèles d'iPod suivants. Effectuez la mise à jour du logiciel de vos périphériques iPod avant de les utiliser.

Modèles iPhone/iPod compatibles

Modèle compatible	USB
iPhone 7	✓
iPhone 7 Plus	✓
iPhone SE	✓
iPhone 6s	✓
iPhone 6s Plus	✓
iPhone 6	✓
iPhone 6 Plus	✓
iPhone 5s	✓
iPhone 5c	✓
iPhone 5	✓
iPhone 4s	✓
iPod touch (6ème génération)	✓
iPod touch (5ème génération)	✓
iPod nano (7ème génération)	✓

- L'utilisation du badge Made for Apple signifie qu'un accessoire a été conçu pour être raccordé spécifiquement au produit ou aux produits Apple identifiés dans le badge, et a été certifié par le constructeur pour satisfaire les normes de performance d'Apple. Apple n'est pas responsable du fonctionnement de cet appareil ni de sa conformité avec les consignes et normes de sécurité.  
Veuillez noter que l'utilisation de cet accessoire avec un produit Apple peut avoir un effet adverse sur les performances sans fil.

Si vous avez des questions concernant cet appareil ou si vous rencontrez des problèmes qui ne sont pas abordés dans ce mode d'emploi, contactez votre revendeur Sony le plus proche.

## Entretien

### Nettoyage des connecteurs

L'appareil peut ne pas fonctionner correctement si les connecteurs entre l'appareil et la façade avant sont souillés. Pour éviter cette situation, retirez la façade avant (page 6) et nettoyez les connecteurs à l'aide d'un coton-tige. N'exercez pas une pression trop forte. Vous risqueriez d'endommager les connecteurs.

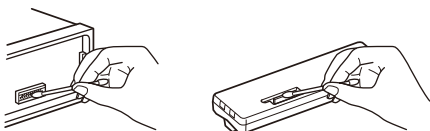

### Remarques

- Pour plus de sécurité, coupez le contact avant de nettoyer les connecteurs et retirez la clé de contact.
- Ne touchez jamais les connecteurs directement avec les doigts ou avec un objet métallique.

## Spécifications

### Radio

#### FM

Plage de syntonisation :

Quand [AREA] est réglé sur [EUROPE] :  
87,5 MHz – 108,0 MHz

Quand [AREA] est réglé sur [RUSSIA] :  
FM1/FM2 : 87,5 MHz – 108,0 MHz  
(par pas de 50 kHz)

FM3 : 65 MHz – 74 MHz (par pas de 30 kHz)

Borne d'antenne :

connecteur d'antenne externe

Sensibilité utile : 7 dBf

Sélectivité : 75 dB à 400 kHz

Rapport signal/bruit : 73 dB

Séparation : 50 dB à 1 kHz

Réponse en fréquence : 20 Hz – 15 000 Hz

#### MW (PO)/LW (GO)

Plage de syntonisation :

MW (PO) : 531 kHz – 1 602 kHz

LW (GO) : 153 kHz – 279 kHz

Borne d'antenne :

connecteur d'antenne externe

Sensibilité : MW (PO) : 26 µV, LW (GO) : 50 µV

### Lecteur USB

Interface : USB (pleine vitesse)

Courant maximal : 1 A

Nombre maximum de dossiers et fichiers

susceptibles d'être reconnus :

Dossiers (albums) : 256

Fichiers (pages) par dossier : 256

Protocole AOA (Android Open Accessory)  
compatible : 2.0

Codec correspondant :

MP3 (.mp3)

Débit binaire : 8 kbits/s – 320 kbits/s (prise en charge de VBR (Variable Bit Rate))

Taux d'échantillonnage : 16 kHz – 48 kHz

WMA (.wma)

Débit binaire : 32 kbits/s – 192 kbits/s (prise en charge de VBR (Variable Bit Rate))

Taux d'échantillonnage : 32 kHz, 44,1 kHz, 48 kHz

FLAC (.flac)

Profondeur de bit : 16 bits, 24 bits

Taux d'échantillonnage : 44,1 kHz, 48 kHz

## Amplificateur de puissance

Sortie : sorties haut-parleurs

Impédance des haut-parleurs : 4  $\Omega$  – 8  $\Omega$

Puissance de sortie maximale : 55 W  $\times$  4 (sous 4  $\Omega$ )

## Généralités

Sorties :

Borne de sorties audio (REAR)

Borne de commande de l'antenne électrique/  
amplificateur de puissance (REM OUT)

Entrées :

Borne d'entrée de commande à distance

Borne d'entrée de l'antenne

Prise d'entrée AUX (mini-prise stéréo)

Port USB

Alimentation requise : batterie de véhicule 12 V CC  
(masse négative)

Consommation nominale : 10 A

Dimensions :

environ 178 mm  $\times$  50 mm  $\times$  119 mm (l/h/p)

Dimensions du support :

environ 182 mm  $\times$  53 mm  $\times$  102 mm (l/h/p)

Poids : environ 0,7 kg

Contenu de l'emballage :

Appareil principal (1)

Composants destinés à l'installation et au  
raccordement (1 jeu)

Il est possible que votre revendeur ne dispose pas de certains accessoires décrits ci-dessus. Veuillez vous adresser à lui pour tout renseignement complémentaire.

La conception et les spécifications sont sujettes à modification sans préavis.

## Copyrights

Windows Media est une marque ou une marque déposée de Microsoft Corporation aux Etats-Unis et/ou dans d'autres pays.

Ce produit est protégé par des droits de propriété intellectuelle de Microsoft Corporation. Toute utilisation ou diffusion de la technologie décrite sortant du cadre de l'utilisation de ce produit est interdite sans licence accordée par Microsoft ou une filiale autorisée de Microsoft.

Apple, iPhone, iPod, iPod nano et iPod touch sont des marques de Apple Inc., déposées aux Etats-Unis et dans d'autres pays/régions.

Android est une marque de Google LLC.

## libFLAC

Copyright (C) 2000-2009 Josh Coalson

Copyright (C) 2011-2013 Xiph.Org Foundation

La redistribution et l'utilisation en formes source et binaire, avec ou sans modification, sont permises pourvu que les conditions suivantes soient respectées :

- Toute redistribution de code source doit être accompagnée de la mention du copyright correspondant, de la liste de conditions et de la clause de non-responsabilité ci-dessous.
- Les redistributions en forme binaire doivent reproduire l'avis de droits d'auteur ci-dessus, cette liste de conditions et la clause de non-responsabilité ci-dessous dans la documentation et/ou tout autre matériel fourni avec la distribution.
- Ni le nom de Xiph.org Foundation, ni celui de ses contributeurs ne peut être utilisé pour soutenir ou promouvoir des produits dérivés de ce logiciel sans autorisation spécifique écrite préalable.

CE LOGICIEL EST FOURNI PAR LES DETENEURS DU COPYRIGHT ET SES CONTRIBUTEURS « EN L'ETAT » SANS QUELQUE GARANTIE QUE CE SOIT, EXPRESSE OU IMPLICITE, INCLUANT MAIS SANS S'Y LIMITER, LES GARANTIES IMPLICITES DE QUALITE MARCHANDE ET DE CONVENANCE A UNE FIN PARTICULIERE. EN AUCUN CAS LA FONDATION OU SES CONTRIBUTEURS NE PEUVENT ETRE TENUS POUR RESPONSABLES D'UN QUELCONQUE DOMMAGE DIRECT, INDIRECT, ACCESSOIRE, PARTICULIER, EXEMPLAIRE OU CONSECUTIF (Y COMPRIS, MAIS SANS S'Y LIMITER, L'ACQUISITION DE PRODUITS OU SERVICES DE SUBSTITUTION ; LA PERTE DE JOUISSANCE, DE DONNEES OU DE BENEFICES ; OU LES PERTES D'EXPLOITATION) QUELLES QU'EN SOIENT LES CAUSES ET QUEL QUE SOIT LE TYPE DE RESPONSABILITE, CONTRACTUELLE, SANS FAUTE OU FONDEE SUR UN DELIT CIVIL (Y COMPRIS PAR NEGLIGENCE OU POUR UNE AUTRE CAUSE) RESULTANT D'UNE MANIERE OU D'UNE AUTRE DE L'UTILISATION DE CE LOGICIEL, MEME SI MENTION A ETE FAITE DE LA POSSIBILITE DE TELS DOMMAGES.

## Dépannage

La liste de contrôles suivante vous aidera à remédier aux problèmes que vous pourriez rencontrer avec cet appareil. Avant de passer en revue la liste de contrôles ci-dessous, vérifiez les procédures de raccordement et d'utilisation.

Pour plus de détails sur l'utilisation du fusible et le retrait de l'appareil du tableau de bord, reportez-vous à la section « Raccordement/Installation » (page 23).

Si le problème n'est pas résolu, visitez le site d'assistance indiqué sur la couverture arrière.

### Généralités

#### Absence de son ou son très faible.

- La position de la commande d'équilibre avant-arrière [FADER] n'est pas réglée pour un système à 2 haut-parleurs.
- Le volume de l'appareil et/ou du périphérique connecté est très faible.

- Augmentez le volume de l'appareil et du périphérique connecté.

---

#### Aucun bip n'est émis.

- Un amplificateur de puissance en option est raccordé et vous n'utilisez pas l'amplificateur intégré.

---

#### Le contenu de la mémoire a été effacé.

- Le câble d'alimentation ou la batterie ont été débranchés ou ne sont pas correctement raccordés.

---

#### Les stations mémorisées et l'heure sont effacées.

##### Le fusible a sauté.

#### Émission de bruit lorsque la position de la clé de contact est modifiée.

- Les câbles ne sont pas raccordés correctement au connecteur d'alimentation destiné aux accessoires du véhicule.

---

#### En cours de lecture ou de réception, le mode de démonstration démarre.

- Si aucune opération n'est effectuée pendant 5 minutes avec [DEMO-ON] activé, le mode de démonstration démarre.
  - Réglez [DEMO-OFF] (page 13).

---

#### L'affichage disparaît de la fenêtre d'affichage ou il n'apparaît pas.

- Le régulateur de luminosité est réglé sur [DIM-ON] (page 15).
- L'affichage est désactivé si vous maintenez OFF enfoncé.
  - Maintenez OFF enfoncé sur l'appareil jusqu'à ce que l'affichage apparaisse.
- Les connecteurs sont sales (page 17).

---

#### L'affichage/illumination clignote.

- L'alimentation est insuffisante.
  - Vérifiez que la batterie du véhicule fournit une alimentation suffisante à l'appareil. (L'alimentation requise est de 12 V CC.)

---

#### Les touches de commande sont inopérantes.

- Appuyez sur DSPL et ↩ (Retour)/MODE pendant plus de 2 secondes pour réinitialiser l'appareil. Le contenu stocké en mémoire est effacé. Pour votre sécurité, ne réinitialisez pas l'appareil pendant que vous conduisez.

## Réception radio

### Impossible de capter des stations. Le son comporte des parasites.

- Le raccordement n'est pas correct.
  - Vérifiez le raccordement de l'antenne de voiture.
  - Si l'antenne automatique ne se déploie pas, vérifiez le raccordement du câble de commande de l'antenne électrique.

### Impossible de capter une présélection.

- Le signal capté est trop faible.

### Il est impossible de syntoniser les fréquences comprises entre 65 MHz et 74 MHz en FM3.

- [AREA] est réglé sur [EUROPE].
  - Réglez [AREA] sur [RUSSIA] (page 13).

## RDS

### Réception impossible des services RDS (quand [AREA] est réglé sur [RUSSIA]).

- FM3 est sélectionné.
  - Sélectionnez FM1 ou FM2.
- Les services RDS ne sont pas disponibles dans la région actuelle.

### Une recherche (SEEK) commence après quelques secondes d'écoute.

- La station ne diffuse pas de programmes de radioguidage (fonction TP désactivée) ou le signal capté est faible.
  - Désactivez TA (page 9).

### Aucun message de radioguidage.

- Activez TA (page 9).
- La station n'émet pas de messages de radioguidage, malgré l'indication TP.
  - Réglez la fréquence pour capter une autre station.

### PTY affiche [- - - - -].

- La station actuellement captée n'est pas une station RDS.
- Les données RDS n'ont pas été reçues.
- La station ne spécifie pas le type d'émission.

### Le nom du service de l'émission clignote.

- Il n'existe aucune fréquence alternative pour la station actuelle.
  - Appuyez sur **◀◀/▶▶** (SEEK -/+ ) pendant que le nom du service de l'émission clignote. [PI SEEK] apparaît et l'appareil commence à chercher une autre fréquence avec les mêmes données PI (identification de programme).

## Lecture de périphériques USB

### Ce lecteur ne permet pas la lecture d'éléments via un concentrateur USB.

- Cet appareil ne peut pas reconnaître les périphériques USB raccordés via un concentrateur USB.

### La lecture sur un périphérique USB exige un délai de démarrage plus long.

- Le périphérique USB contient des fichiers comportant une hiérarchie de dossiers complexe.

### Le son est intermittent.

- Le son peut être intermittent à un haut débit binaire.
- Des fichiers DRM (Gestion des droits numériques) ne peuvent pas être lus dans certains cas.

### Impossible de lire un fichier audio.

- Un périphérique USB formaté avec des systèmes de fichiers autres que FAT16 ou FAT32 n'est pas pris en charge.\*

\* Cet appareil prend en charge FAT16 et FAT32, mais certains périphériques USB ne prennent pas nécessairement en charge l'ensemble de ces FAT. Pour plus d'informations, reportez-vous au mode d'emploi de chaque périphérique USB ou contactez son fabricant.

### Les opérations de saut d'album, saut d'éléments (Mode Saut) et de recherche de page par nom (Quick-BrowZer) sont impossibles à exécuter.

- Ces opérations sont impossibles à exécuter quand un périphérique USB en mode Android ou un iPod est connecté.
  - Réglez [USB MODE] sur [MSC/MTP] (page 14).
  - Déconnectez l'iPod.

- Le mode USB du périphérique n'est pas correctement réglé.
  - Assurez-vous que le mode USB du périphérique est réglé sur le mode MSC/MTP.

---

### Le son ne peut pas être reproduit pendant la lecture en mode Android.

- Quand l'appareil est en mode Android, le son est reproduit uniquement à partir du smartphone Android.
  - Vérifiez l'état de l'application de lecture audio sur le smartphone Android.
  - La lecture peut ne pas fonctionner correctement en fonction du smartphone Android utilisé.

---

## Messages

Les messages suivants peuvent s'afficher ou clignoter pendant le fonctionnement.

---

**HUB NO SUPRT** : les concentrateurs USB ne sont pas pris en charge.

---

### INVALID

- L'opération sélectionnée n'est peut-être pas valide.
- [USB MODE] ne peut pas être modifié lorsque la lecture d'un iPod est en cours.

---

**IPD STOP** : la lecture de l'iPod est terminée.

- Utilisez votre iPod/iPhone pour commencer la lecture.

---

**NO AF** : aucune fréquence alternative.

- Appuyez sur **◀◀/▶▶** (SEEK -/+ ) pendant que le nom du service de l'émission clignote. L'appareil commence à rechercher une autre fréquence avec les mêmes données d'identification de programme (PI) (l'indication [PI SEEK] apparaît).

---

**NO TP** : aucun programme de radioguidage.

- L'appareil continue à rechercher les stations TP.

---

### NOT SUPPORT - ANDROID MODE

- Un périphérique USB ne prenant pas en charge AOA (Android Open Accessory) 2.0 est connecté à l'appareil quand [USB MODE] est réglé sur [ANDROID].
  - Réglez [USB MODE] sur [MSC/MTP] (page 14).

---

**OVERLOAD** : le périphérique USB est surchargé.

- Débranchez le périphérique USB, puis appuyez sur SRC pour sélectionner une autre source.
- Le périphérique USB est défectueux ou un périphérique non pris en charge est connecté.

---

**READ** : lecture des informations en cours.

- Attendez que la lecture des informations soit terminée et la lecture commence automatiquement. Cela peut prendre un certain temps, en fonction de l'organisation des fichiers.

---

**USB ERROR** : impossible de lire le périphérique USB.

- Connectez à nouveau le périphérique USB.

---

**USB NO DEV** : aucun périphérique USB n'est connecté ou reconnu.

- Assurez-vous que le périphérique USB ou le câble USB est correctement raccordé.

---

**USB NO MUSIC** : il n'existe aucun fichier susceptible d'être lu.

- Connectez un périphérique USB contenant des fichiers susceptibles d'être lus (page 17).

---

**USB NO SUPRT** : le périphérique USB n'est pas pris en charge.

- Pour plus de détails sur la compatibilité de votre périphérique USB, visitez le site d'assistance indiqué sur la couverture arrière.

## Pour utiliser la télécommande au volant :

---

**ERROR** : une erreur s'est produite lors de l'enregistrement de la fonction.

- Recommencez l'enregistrement à partir de la fonction qui est à l'origine de l'erreur (page 14).
- 

**TIMEOUT** : l'enregistrement de la fonction a échoué en raison d'un dépassement de délai.

- Essayez de procéder à l'enregistrement pendant que [REGISTER] clignote (pendant 6 secondes environ) (page 14).

## Pour utiliser le programme de mise à jour du firmware :

---

**FILE ERROR** : le programme de mise à jour n'est pas stocké sur le périphérique USB.

- Stockez le programme de mise à jour sur le périphérique USB, puis essayez à nouveau (page 16).
- 

**UPDATE ERROR PRESS ENTER** : la mise à jour du firmware ne s'est pas terminée correctement.

- Appuyez sur ENTER pour effacer le message, puis essayez à nouveau.  
Pendant la mise à jour, ne tournez pas la clé de contact sur la position OFF et ne retirez pas le périphérique USB (page 16).
- Insérez le périphérique USB contenant le programme de mise à jour, puis appuyez sur ENTER.

Si ces solutions ne permettent pas d'améliorer la situation, contactez votre revendeur Sony le plus proche.



## Raccordement/Installation

### Attention

- **Acheminez tous les fils de masse jusqu'à un point de masse commun.**
- Veillez à ce qu'aucun fil ne soit coincé sous une vis ou happé par des pièces mobiles (par exemple, une glissière de siège).
- Avant d'effectuer les raccordements, coupez le contact du véhicule pour éviter les courts-circuits.
- Raccordez le câble d'alimentation ④ à l'appareil et aux haut-parleurs avant de le brancher sur le connecteur d'alimentation auxiliaire.
- Pour des raisons de sécurité, veillez à isoler avec du ruban isolant les extrémités libres des fils non raccordés.

### Précautions

- Choisissez soigneusement l'emplacement d'installation afin que l'appareil n'entrave pas la conduite normale.
- Évitez d'installer l'appareil dans des endroits soumis à la poussière, à la saleté, à des vibrations excessives ou à des températures élevées, notamment les rayons directs du soleil ou la proximité des conduites de chauffage.
- Utilisez exclusivement le matériel de fixation fourni afin de garantir une installation sûre.

#### Remarque sur le câble d'alimentation (jaune)

Lorsque vous raccordez cet appareil conjointement avec d'autres équipements stéréo, l'intensité nominale du circuit du véhicule auquel l'appareil est raccordé doit être supérieure à la somme des intensités nominales des fusibles de chaque composant.

#### Réglage de l'angle de fixation

Régalez l'angle de fixation afin qu'il soit inférieur à 45°.

## Liste des pièces pour installation

①

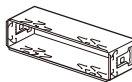

②



x 2

③

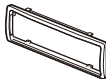

④

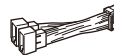

- Cette liste des pièces ne comprend pas tout le contenu de l'emballage.
- Le support ① et le tour de protection ③ sont fixés à l'appareil en usine. Avant de monter l'appareil, utilisez les clés de déblocage ② pour retirer le support ① de l'appareil. Pour de plus amples détails, reportez-vous à la section « Retrait du tour de protection et du support » (page 26).
- Conservez les clés de déblocage ②, car vous en aurez besoin à l'avenir si vous décidez de retirer l'appareil de votre véhicule.

# Raccordement

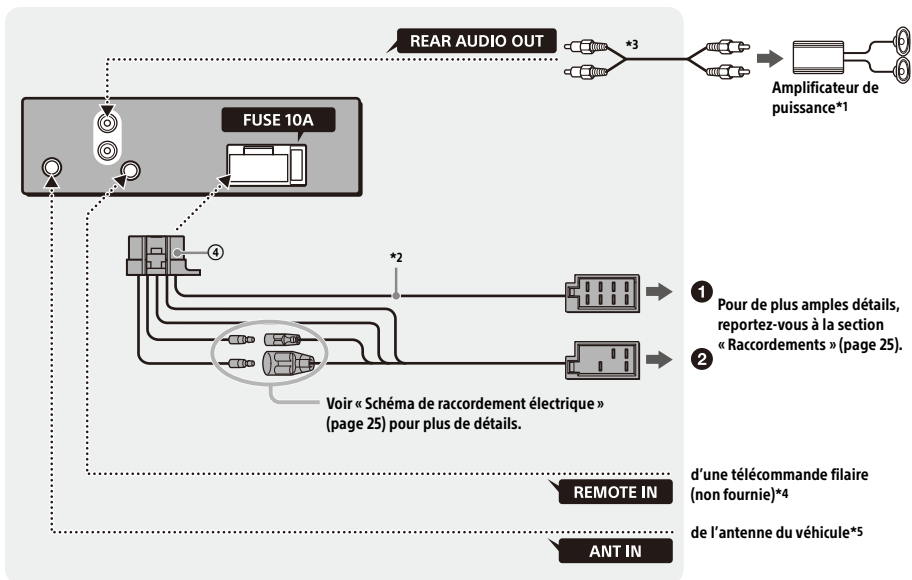

\*1 Non fourni

\*2 Impédance des haut-parleurs :  $4 \Omega - 8 \Omega \times 4$

\*3 Cordon à broches RCA (non fourni)

\*4 Selon le type de véhicule, utilisez un adaptateur pour la télécommande filaire (non fournie). Pour plus d'informations sur l'utilisation de la télécommande filaire, voir « Utilisation de la télécommande filaire » (page 26).

\*5 Selon le type de véhicule, utilisez un adaptateur (non fourni) si vous ne parvenez pas à brancher le connecteur d'antenne.

## Raccordements

Si vous disposez d'une antenne électrique dépourvue de relais, vous risquez de l'endommager si vous raccordez cet appareil à l'aide du câble d'alimentation fourni (4).

### 1 Vers le connecteur des haut-parleurs du véhicule

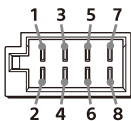

1	Haut-parleur arrière (droit)	⊕	Violet
2		⊖	Rayé violet/noir
3	Haut-parleur avant (droit)	⊕	Gris
4		⊖	Rayé gris/noir
5	Haut-parleur avant (gauche)	⊕	Blanc
6		⊖	Rayé blanc/noir
7	Haut-parleur arrière (gauche)	⊕	Vert
8		⊖	Rayé vert/noir

### 2 Vers le connecteur d'alimentation du véhicule

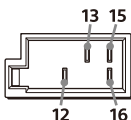

12	alimentation permanente	Jaune
13	antenne électrique / amplificateur de puissance (REM OUT)	Rayé bleu/blanc
15	alimentation commutée	Rouge
16	masse	Noir

## Connexion aisée d'un caisson de graves

Vous pouvez utiliser un caisson de graves sans amplificateur de puissance pour autant qu'il soit raccordé à un cordon de haut-parleur arrière.

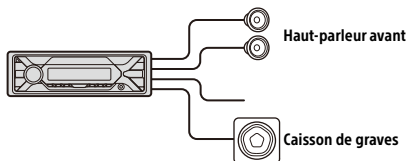

### Remarques

- La préparation des cordons de haut-parleurs arrière est requise.
- Utilisez un caisson de graves dont l'impédance est comprise entre 4 Ω et 8 Ω et dont la puissance admissible est appropriée pour éviter qu'il soit endommagé.

## Raccordement de protection de la mémoire

Lorsque le câble d'alimentation jaune est raccordé, le circuit mémoire est toujours alimenté, même lorsque le contact est coupé.

## Raccordement des haut-parleurs

- Avant de raccorder les haut-parleurs, mettez l'appareil hors tension.
- Utilisez des haut-parleurs dont l'impédance est comprise entre 4 Ω et 8 Ω et dont la puissance admissible est appropriée pour éviter qu'ils soient endommagés.

## Schéma de raccordement électrique

Vérifiez le connecteur d'alimentation auxiliaire de votre véhicule et faites correspondre correctement les raccordements selon le véhicule.

### Connecteur d'alimentation auxiliaire

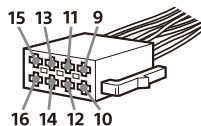

## Raccordement ordinaire

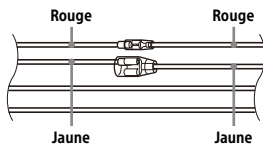

12	alimentation permanente	Jaune
15	alimentation commutée	Rouge

## Quand les positions des câbles rouge et jaune sont inversées

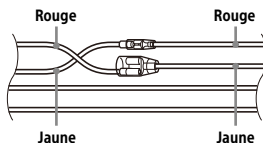

12	alimentation commutée	Jaune
15	alimentation permanente	Rouge

## Quand le véhicule est dépourvu de position ACC

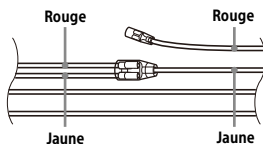

Après avoir fait correspondre correctement les raccordements et les câbles d'alimentation commutée, raccordez l'appareil à l'alimentation du véhicule. Si vous avez des questions et si vous rencontrez des problèmes pour le raccordement de cet appareil qui ne sont pas abordés dans ce mode d'emploi, contactez votre concessionnaire automobile.

## Utilisation de la télécommande filaire

- 1 Pour activer la télécommande filaire, réglez [STR CONTROL] sous [SET STEERING] sur [PRESET] (page 13).

## Installation

### Retrait du tour de protection et du support

Avant d'installer l'appareil, retirez son tour de protection ③ et son support ①.

- 1 Pincez les deux bords du tour de protection ③, puis retirez-le.

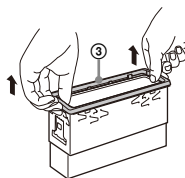

- 2 Insérez les deux clés de déblocage ② jusqu'à ce qu'elles émettent un déclic, enfoncez le support ①, puis dégagez l'appareil en le tirant vers le haut.

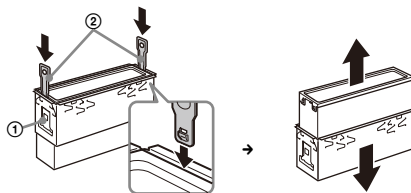

Dirigez le crochet vers l'intérieur.

## Montage de l'appareil dans le tableau de bord

Avant de procéder à l'installation, assurez-vous que les languettes des deux côtés du support ① sont inclinées de 2 mm vers l'intérieur.

- 1 Positionnez le support ① à l'intérieur du tableau de bord, puis pliez les griffes vers l'extérieur pour un ajustement serré.

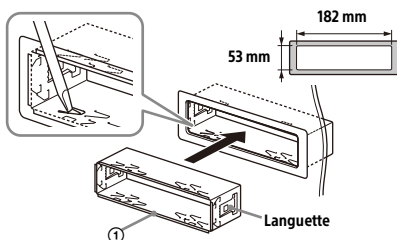

- 2 Montez l'appareil sur le support ①, puis fixez le tour de protection ③.

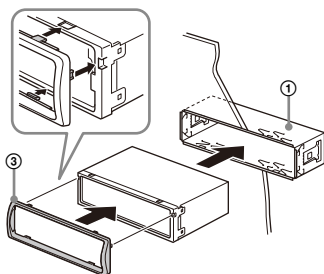

### Remarques

- Si les languettes sont droites ou si elles sont inclinées vers l'extérieur, l'appareil ne peut pas être installé correctement et il risque d'être expulsé.
- Assurez-vous que les 4 languettes du tour de protection ③ sont bien insérées dans les fentes de l'appareil.

## Retrait et fixation de la façade avant

Pour de plus amples détails, reportez-vous à la section « Retrait de la façade avant » (page 6).

## Réinitialisation de l'appareil

Pour de plus amples détails, reportez-vous à la section « Réinitialisation de l'appareil » (page 7).

## Remplacement du fusible

Lorsque vous remplacez le fusible, veillez à utiliser un fusible dont l'intensité nominale correspond à la valeur indiquée sur le fusible usagé. Si le fusible saute, vérifiez le branchement de l'alimentation et remplacez-le. Si le nouveau fusible saute également, il est possible que l'appareil soit défectueux. Dans ce cas, consultez votre revendeur Sony le plus proche.

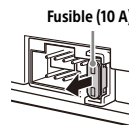

Per motivi di sicurezza, accertarsi di installare questo apparecchio sul cruscotto dell'auto perché la parte posteriore dell'apparecchio si scalda durante l'utilizzo.

Per ulteriori informazioni, consultare "Collegamenti e installazione" (pagina 23).

Fabbricato in Thailandia

La targhetta indicante la tensione operativa e informazioni simili è situata nella parte inferiore del rivestimento.

### **Avviso per i clienti: le seguenti informazioni riguardano esclusivamente gli apparecchi venduti in paesi in cui sono applicate le direttive UE**

Questo prodotto è stato fabbricato da o per conto di Sony Corporation.

Importatore UE: Sony Europe B.V.

Richieste all'importatore UE o relative alla conformità di prodotto in Europa devono essere indirizzate al rappresentante autorizzato del costruttore, Sony Belgium, bijkantoor van Sony Europe B.V., Da Vincilaan 7-D1, 1930 Zaventem, in Belgio.



Con la presente, Sony Corporation dichiara che questo apparecchio è conforme alla Direttiva 2014/53/UE.

Il testo completo della dichiarazione di conformità UE è disponibile al seguente indirizzo Internet: <https://compliance.sony.eu>



**Smaltimento delle batterie (pile e accumulatori) esauste e delle apparecchiature elettriche ed elettroniche a fine vita (applicabile in tutti i Paesi dell'Unione Europea**

**e negli altri Paesi con sistema di raccolta differenziata)**

Questo simbolo sul prodotto, batteria o imballo indica che il prodotto non deve essere considerato come un normale rifiuto domestico. Su talune batterie questo simbolo può essere utilizzato in combinazione con un simbolo chimico. Il simbolo chimico del piombo (Pb) è aggiunto se la batteria contiene più dello 0,004% di piombo.

Assicurandovi che questi prodotti e le batterie siano smaltiti correttamente, contribuirete a prevenire potenziali conseguenze negative per l'ambiente e per la salute che potrebbero essere causate dal trattamento inappropriato dei medesimi prodotti o batterie. Il riciclo dei materiali aiuterà a preservare le risorse naturali. Nel caso di prodotti che per ragioni di sicurezza, prestazioni o integrità dei dati richiedano una connessione permanente con una batteria in essi incorporata, la stessa dovrà essere sostituita esclusivamente da personale qualificato. Per assicurarsi che la batteria sia trattata correttamente, si prega di consegnare i prodotti a fine vita in un centro di raccolta idoneo per il riciclo di apparecchiature elettriche ed elettroniche. Per tutte le altre batterie, si prega di consultare la sezione relativa alla rimozione sicura della batteria dal prodotto. Si prega di consegnare le batterie in un centro di raccolta idoneo per il riciclo delle batterie esauste. Per informazioni più dettagliate sul riciclo di questi prodotti o batterie, si prega di contattare il vostro Comune, il servizio di smaltimento rifiuti ovvero il punto vendita presso il quale è stato acquistato il prodotto o la batteria. In caso di smaltimento abusivo di batterie o di apparecchiature elettriche ed elettroniche potrebbero essere applicate le sanzioni previste dalla normativa vigente (valido solo per l'Italia).

## **ATTENZIONE**

Il seguente intervallo di frequenza 65 – 74 MHz non è assegnato alla trasmissione audio secondo la tabella delle allocazioni comuni europee (ECA Table) e non può essere utilizzato in Europa.

### **Avvertenza relativa all'installazione su un'auto sprovvista della posizione ACC (accessoria) sul blocchetto di accensione**

Assicurarsi di impostare la funzione AUTO OFF (pagina 13). L'apparecchio si spegne completamente e in modo automatico dopo l'intervallo di tempo impostato dal relativo spegnimento, per evitare lo scaricamento della batteria. Se non viene impostata la funzione AUTO OFF, tenere premuto OFF fino alla disattivazione del display ogni volta che si spegne il motore.

### **Dichiarazione di non responsabilità relativa a servizi offerti da terze parti**

I servizi offerti da terze parti possono essere cambiati, sospesi o interrotti senza preavviso. Sony declina ogni responsabilità in questo genere di situazioni.

---

# Indice

Guida alle parti e ai comandi . . . . .	5
-----------------------------------------	---

---

## Operazioni preliminari

Rimozione del pannello anteriore . . . . .	6
Azzeramento dell'apparecchio . . . . .	7
Impostazione dell'orologio . . . . .	7
Controllo della tensione della batteria . . . . .	7
Collegamento di un dispositivo USB . . . . .	8
Collegamento di un altro dispositivo audio portatile . . . . .	8

---

## Ascolto della radio

Ascolto della radio . . . . .	9
Utilizzo del sistema RDS (sistema dati radio) . . . . .	9

---

## Riproduzione

Riproduzione di un dispositivo USB . . . . .	11
Ricerca e riproduzione dei brani . . . . .	12

---

## Impostazioni

Disattivazione del modo DEMO . . . . .	13
Operazioni di base delle impostazioni . . . . .	13
Impostazione generale (GENERAL) . . . . .	13
Impostazione dell'audio (SOUND) . . . . .	15
Impostazione del display (DISPLAY) . . . . .	15

---

## Informazioni aggiuntive

Aggiornamento del firmware . . . . .	16
Precauzioni . . . . .	16
Manutenzione . . . . .	17
Caratteristiche tecniche . . . . .	17
Guida alla soluzione dei problemi . . . . .	19
Messaggi . . . . .	21

---

## Collegamenti e installazione

Attenzione . . . . .	23
Elenco dei componenti per l'installazione . . . . .	23
Connessioni . . . . .	24
Installazione . . . . .	26



# Guida alle parti e ai comandi

## Unità principale

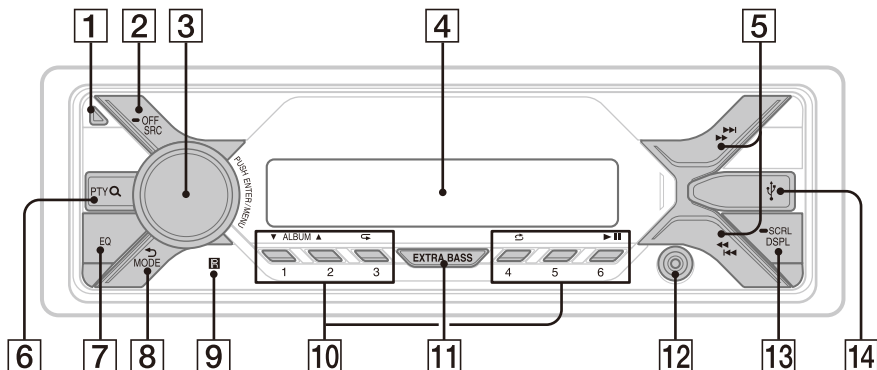

### 1 Tasto rilascio pannello anteriore

### 2 SRC (sorgente)

Per accendere l'apparecchio.  
Per cambiare la sorgente.

#### ● OFF

Tenere premuto per 1 secondo per disattivare la sorgente e visualizzare l'orologio.  
Tenere premuto per più di 2 secondi per spegnere l'apparecchio e disattivare il display.

### 3 Manopola di controllo

Ruotare per regolare il volume.

#### PUSH ENTER

Per impostare la voce selezionata.  
Premere SRC, ruotare e quindi premere per cambiare la sorgente (timeout dopo 2 secondi).

#### MENU

Per aprire il menu di impostazione.

### 4 Finestra del display

### 5 (SEEK +/-)

Per sintonizzare automaticamente le stazioni radio. Tenere premuto per sintonizzarle manualmente.

#### (prec/succ)

#### (indietro/avanti rapido)

### 6 PTY (tipo di programma)

Per selezionare PTY in RDS.

#### Q (sfoglia) (pagina 12)

Per impostare il modo sfoglia durante la riproduzione.

(Non disponibile quando è collegato un dispositivo USB in modalità Android™ o un iPod.)

### 7 EQ (equalizzatore)

Per selezionare una curva dell'equalizzatore.

### 8 (indietro)

Per tornare al display precedente.

#### MODE (pagina 9)

### 9 Ricettore del telecomando

#### 10 Tasti numerici (da 1 a 6)

Per ricevere le stazioni radio memorizzate.  
Tenere premuto per memorizzare le stazioni.

#### ALBUM ▼/▲

Per saltare un album per un apparecchio audio.  
Tenere premuto per saltare gli album in modo continuo.

(Non disponibile quando è collegato un dispositivo USB in modalità Android o un iPod.)

#### ↶ (ripeti)

(Non disponibile quando è collegato un dispositivo USB in modalità Android.)

#### 🌀 (ordine casuale)

(Non disponibile quando è collegato un dispositivo USB in modalità Android.)

#### ▶|| (riproduzione/pausa)

#### 11 EXTRA BASS

Per rafforzare il suono dei bassi in sincronizzazione con il livello del volume.  
Premere per cambiare l'impostazione EXTRA BASS: [1], [2], [OFF].

#### 12 Presa di ingresso AUX

#### 13 DSPL (display)

Premere per cambiare le voci sul display.

#### ➡ SCRL (scorrimento)

Tenere premuto per scorrere le voci del display.

#### 14 Porta USB

## Operazioni preliminari

### Rimozione del pannello anteriore

Per evitare il furto dell'apparecchio, è possibile rimuoverne il pannello anteriore.

- 1 Tenere premuto OFF ① fino allo spegnimento dell'apparecchio, quindi premere il tasto rilascio pannello anteriore ②, infine tirare il pannello verso di sé per estrarlo.

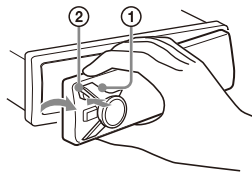

### Segnale di avvertimento

Se la chiave di accensione viene impostata sulla posizione OFF senza che il pannello anteriore sia stato rimosso, viene emesso per alcuni secondi un segnale acustico di avvertimento. Tale segnale viene emesso solo se è in uso l'amplificatore incorporato.

### Installazione del pannello anteriore

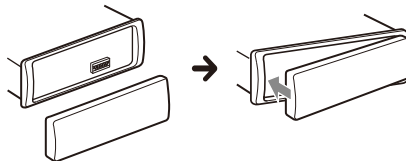

---

## Azzeramento dell'apparecchio

Prima di utilizzare l'apparecchio per la prima volta, dopo la sostituzione della batteria dell'auto o dopo avere effettuato modifiche ai collegamenti, è necessario azzerare l'apparecchio stesso.

- 1 Premere **DSPL** e **↶** (indietro)/**MODE** per più di 2 secondi.

### Nota

In seguito all'azzeramento dell'apparecchio verranno cancellate le impostazioni dell'orologio e alcune funzioni memorizzate.

## Impostazione dell'area/regione

Dopo l'azzeramento dell'apparecchio, viene visualizzato il display di impostazione dell'area/regione.

- 1 Premere **ENTER** mentre è visualizzato **[SET AREA]**.  
Viene visualizzata l'area/regione impostata attualmente.
- 2 Ruotare la manopola di controllo per selezionare **[EUROPE]** o **[RUSSIA]**, quindi premere la manopola.
- 3 Ruotare la manopola di controllo per selezionare **[YES]** o **[NO]**, quindi premere la manopola.  
Se viene modificata l'impostazione area/regione, l'apparecchio si azzerà e quindi viene visualizzato l'orologio.

Questa impostazione può essere configurata nel menu di impostazione generale (pagina 13).

---

## Impostazione dell'orologio

- 1 Premere **MENU**, ruotare la manopola di controllo per selezionare **[GENERAL]**, quindi premere la manopola.
- 2 Ruotare la manopola di controllo per selezionare **[SET CLOCK-ADJ]**, quindi premere la manopola.  
L'indicazione dell'ora lampeggia.
- 3 Ruotare la manopola di controllo per impostare l'ora e i minuti.  
Per passare da una cifra all'altra dell'indicazione digitale, premere **◀◀/▶▶** (**SEEK -/+**).
- 4 Dopo aver impostato i minuti, premere **MENU**.  
L'impostazione è completata e l'orologio viene attivato.

### Per visualizzare l'orologio

Premere **DSPL**.

---

## Controllo della tensione della batteria

È possibile controllare la tensione attuale della batteria. (Non disponibile quando la sorgente è disattivata ed è visualizzato l'orologio.)

- 1 Premere più volte **DSPL** fino a visualizzare la tensione della batteria sul display.

---

## Collegamento di un dispositivo USB

**1** Abbassare il volume sull'apparecchio.

**2** Collegare il dispositivo USB all'apparecchio.

Per collegare un iPod/iPhone, utilizzare il cavo di collegamento USB per iPod (non in dotazione).

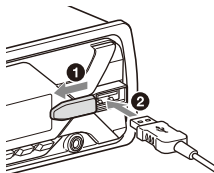

---

## Collegamento di un altro dispositivo audio portatile

**1** Spegnerne il dispositivo audio portatile.

**2** Abbassare il volume sull'apparecchio.

**3** Collegare il dispositivo audio portatile alla presa di ingresso AUX (minipresa stereo) sull'apparecchio con un cavo di collegamento (non in dotazione)\*.

\* Assicurarsi di utilizzare una spina dritta.

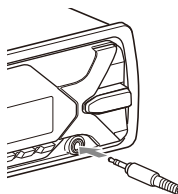

**4** Premere SRC per selezionare [AUX].

### Per adeguare il livello del volume del dispositivo collegato ad altre sorgenti

Avviare la riproduzione del dispositivo audio portatile collegato selezionando un volume moderato e impostare il consueto volume di ascolto sull'apparecchio.

Premere MENU, quindi selezionare [SOUND] → [SET AUX VOL] (pagina 15).

## Ascolto della radio

### Ascolto della radio

Per ascoltare la radio, premere SRC per selezionare [TUNER].

#### Memorizzazione automatica (BTM)

- 1 Premere MODE per cambiare banda (FM1, FM2, FM3, MW o LW).
- 2 Premere MENU, ruotare la manopola di controllo per selezionare [GENERAL], quindi premere la manopola.
- 3 Ruotare la manopola di controllo per selezionare [SET BTM], quindi premere la manopola.  
L'apparecchio memorizza le stazioni in corrispondenza dei tasti numerici in base all'ordine delle frequenze.

#### Sintonizzazione

- 1 Premere MODE per cambiare banda (FM1, FM2, FM3, MW o LW).
- 2 Eseguire la sintonizzazione.  
**Sintonizzazione manuale**  
Tenere premuto ◀◀/▶▶ (SEEK -/+ ) per individuare la frequenza approssimativa, quindi premere più volte ◀◀/▶▶ (SEEK -/+ ) per sintonizzarsi con precisione sulla frequenza desiderata.  
**Sintonizzazione automatica**  
Premere ◀◀/▶▶ (SEEK -/+ ).  
La ricerca si arresta non appena l'apparecchio riceve una stazione.

#### Memorizzazione manuale

- 1 Durante la ricezione della stazione che si desidera memorizzare, tenere premuto un tasto numerico (da 1 a 6) fino a visualizzare [MEM].

#### Ricezione delle stazioni memorizzate

- 1 Selezionare la banda, quindi premere un tasto numerico (da 1 a 6).

### Utilizzo del sistema RDS (sistema dati radio)

#### Impostazione delle funzioni AF (frequenze alternative) e TA (notiziari sul traffico)

AF sintonizza continuamente la stazione con il segnale più potente, mentre TA fornisce informazioni o trasmette programmi correnti relativi al traffico (TP), se disponibili.

- 1 Premere MENU, ruotare la manopola di controllo per selezionare [GENERAL], quindi premere la manopola.
- 2 Ruotare la manopola di controllo per selezionare [SET AF/TA], quindi premere la manopola.
- 3 Ruotare la manopola di controllo per selezionare [SET AF-ON], [SET TA-ON], [SET AF/TA-ON] o [SET AF/TA-OFF], quindi premere la manopola.

## Memorizzazione di stazioni RDS con impostazione AF e TA

È possibile preselezionare le stazioni RDS insieme all'impostazione AF/TA. Impostare AF/TA, quindi memorizzare la stazione mediante la funzione BTM o manualmente. Se si utilizza il modo di preselezione manuale, è possibile preselezionare anche le stazioni non RDS.

## Ricezione dei notiziari di emergenza

Se è attivato il modo AF o TA, gli annunci di emergenza interrompono automaticamente la riproduzione della sorgente selezionata.

## Regolazione del livello del volume durante la ricezione di un notiziario sul traffico

Il livello del volume viene memorizzato anche per i notiziari sul traffico successivi, indipendentemente dal normale livello del volume.

## Mantenimento del programma regionale (REGIONAL)

Quando sono attivate le funzioni AF e REGIONAL, la stazione sintonizzata non verrà sostituita da un'altra stazione regionale con segnale più potente. Se si intende lasciare tale area di ricezione regionale, impostare [SET REG-OFF] in [GENERAL] durante la ricezione FM (pagina 14). Questa funzione non è disponibile nel Regno Unito e in altre aree.

## Funzione Local Link (solo per il Regno Unito)

Questa funzione consente di selezionare altre stazioni locali della stessa area, anche se non sono memorizzate in corrispondenza dei tasti numerici. Durante la ricezione FM, premere un tasto numerico (da 1 a 6) in corrispondenza del quale è memorizzata una stazione locale. Entro 5 secondi, premere nuovamente il tasto numerico della stazione locale. Ripetere questa procedura fino alla ricezione della stazione locale.

## Selezione del modo PTY (tipo di programma)

- 1 Premere PTY durante la ricezione FM.
- 2 Ruotare la manopola di controllo fino a visualizzare il tipo di programma desiderato, quindi premere la manopola. L'apparecchio avvia la ricerca di una stazione che trasmette il tipo di programma selezionato.

## Tipi di programmi

**NEWS** (notizie), **AFFAIRS** (attualità), **INFO** (informazione), **SPORT** (programmi sportivi), **EDUCATE** (programmi educativi), **DRAMA** (teatro), **CULTURE** (programmi culturali), **SCIENCE** (programmi scientifici), **VARIED** (varie), **POP M** (musica pop), **ROCK M** (musica rock), **EASY M** (musica d'ascolto), **LIGHT M** (musica classica leggera), **CLASSICS** (musica classica impegnata), **OTHER M** (altro tipo di musica), **WEATHER** (meteo), **FINANCE** (finanza), **CHILDREN** (programmi per bambini), **SOCIAL A** (società), **RELIGION** (religione), **PHONE IN** (telefonate in diretta), **TRAVEL** (viaggi), **LEISURE** (tempo libero), **JAZZ** (musica jazz), **COUNTRY** (musica country), **NATION M** (musica nazionale), **OLDIES** (musica evergreen), **FOLK M** (musica folk), **DOCUMENT** (documentari)

## Impostazione dell'orologio (CT)

L'orologio viene regolato mediante i dati CT della trasmissione RDS.

- 1 Impostare [SET CT] in [GENERAL] su [SET CT-ON] (pagina 14).

# Riproduzione di un dispositivo USB

Nelle presenti Istruzioni per l'uso il termine "iPod" viene utilizzato come denominazione generica per le funzioni iPod su iPod e iPhone, salvo quando diversamente specificato dal testo o dalle figure.

Per ulteriori informazioni sulla compatibilità dell'iPod in uso, consultare "Informazioni su iPod" (pagina 16) o visitare il sito Web di assistenza indicato sulla retrocopertina.

È possibile utilizzare dispositivi USB di tipo AOA (Android Open Accessory) 2.0, MSC (memorizzazione di massa) e MTP (protocollo di trasferimento dei file multimediali)\* compatibili con lo standard USB. A seconda del dispositivo USB, sull'apparecchio è possibile selezionare la modalità Android o MSC/MTP.

Potrebbero essere necessari alcuni lettori di supporti digitali o smartphone Android per impostare la modalità MTP.

\* Per es. una chiavetta USB, un lettore di supporti digitali, uno smartphone Android

### Note

- Per ulteriori informazioni sulla compatibilità del dispositivo USB in uso, visitare il sito di assistenza riportato sulla retrocopertina.
- Gli smartphone con Android 4.1 o versioni successive supportano Android Open Accessory 2.0 (AOA 2.0). Ciononostante, alcuni smartphone potrebbero non supportare completamente AOA 2.0 pur avendo installato Android 4.1 o versioni successive. Per ulteriori informazioni sulla compatibilità dello smartphone Android in uso, visitare il sito di assistenza riportato sulla retrocopertina.
- Non è supportata la riproduzione dei file riportati di seguito.
  - MP3/WMA/FLAC:
    - file protetti da copyright
    - file DRM (gestione dei diritti digitali)
    - file audio multicanale
  - MP3/WMA:
    - file con compressione senza perdita di dati

Prima di eseguire una connessione, selezionare la modalità USB (modalità Android o modalità MSC/MTP) a seconda del dispositivo USB (pagina 14).

## 1 Collegare un dispositivo USB alla porta USB (pagina 8).

Viene avviata la riproduzione.

Se un dispositivo è già collegato, per avviare la riproduzione premere SRC per selezionare [USB] (sul display viene visualizzata la dicitura [IPD] quando l'iPod è stato riconosciuto).

## 2 Regolare il volume sul presente apparecchio.

### Per interrompere la riproduzione

Tenere premuto OFF per 1 secondo.

### Per rimuovere il dispositivo

Interrompere la riproduzione, quindi rimuovere il dispositivo.



### Precauzione per iPhone

Quando si connette un iPhone tramite USB, il volume delle chiamate telefoniche è controllato dall'iPhone, non dall'apparecchio. Non aumentare accidentalmente il volume sull'apparecchio durante una chiamata in quanto alla fine della chiamata il suono potrebbe essere troppo forte.

## Ricerca e riproduzione dei brani

### Riproduzione ripetuta e in ordine casuale

Non disponibile quando è collegato un dispositivo USB in modalità Android.

- 1 Durante la riproduzione, premere più volte  (ripeti) o  (ordine casuale) per selezionare il modo di riproduzione desiderato.

La riproduzione nel modo di riproduzione selezionato potrebbe impiegare qualche tempo ad avviarsi.

I modi di riproduzione disponibili variano a seconda della sorgente audio selezionata.

### Ricerca di un brano in base al nome (Quick-BrowZer™)

Non disponibile quando è collegato un dispositivo USB in modalità Android o un iPod.

- 1 Durante la riproduzione di un dispositivo USB, premere  (sfoglia)\* per visualizzare l'elenco delle categorie di ricerca.

Quando viene visualizzato l'elenco dei brani, premere più volte  (indietro) per visualizzare la categoria di ricerca desiderata.

\* Durante la riproduzione USB, premere  (sfoglia) per più di 2 secondi per tornare direttamente all'inizio dell'elenco delle categorie.



- 2 Ruotare la manopola di controllo per selezionare la categoria di ricerca desiderata, quindi premerla per confermare.
- 3 Ripetere il punto 2 per cercare il brano desiderato.  
Viene avviata la riproduzione.

### Per annullare il modo Quick-BrowZer

Premere  (sfoglia).

### Ricerca mediante la modalità salto delle voci (Modo Jump)

Non disponibile quando è collegato un dispositivo USB in modalità Android o un iPod.

- 1 Premere  (sfoglia).
- 2 Premere  (SEEK +).
- 3 Ruotare la manopola di controllo per selezionare la voce.  
L'elenco viene saltato in incrementi pari al 10% del numero totale di voci.
- 4 Premere ENTER per tornare al modo Quick-BrowZer.  
Viene visualizzata la voce selezionata.
- 5 Ruotare la manopola di controllo per selezionare la voce desiderata, quindi premere la manopola.  
Viene avviata la riproduzione.



## Impostazioni

### Disattivazione del modo DEMO

È possibile disattivare il display di dimostrazione che viene visualizzato quando la sorgente è disattivata ed è visualizzato l'orologio.

- 1** Premere MENU, ruotare la manopola di controllo per selezionare [GENERAL], quindi premere la manopola.
- 2** Ruotare la manopola di controllo per selezionare [SET DEMO], quindi premere la manopola.
- 3** Ruotare la manopola di controllo per selezionare [SET DEMO-OFF], quindi premere la manopola.  
L'impostazione è completata.
- 4** Premere due volte ↵ (indietro).  
Il display torna al modo di ricezione/riproduzione normale.

### Operazioni di base delle impostazioni

È possibile impostare voci nelle seguenti categorie di impostazioni:

Impostazione generale (GENERAL), impostazione dell'audio (SOUND), impostazione del display (DISPLAY)

- 1** Premere MENU.
- 2** Ruotare la manopola di controllo per selezionare la categoria di impostazione, quindi premere la manopola.  
Le voci che possono essere impostate sono diverse a seconda della sorgente e delle impostazioni.

- 3** Ruotare la manopola di controllo per selezionare le opzioni, quindi premere la manopola.

#### Per tornare al display precedente

Premere ↵ (indietro).

### Impostazione generale (GENERAL)

#### AREA

Consente di specificare l'area/la regione in cui utilizzare questo apparecchio: [EUROPE], [RUSSIA].

Se viene modificata l'area/la regione impostata, l'apparecchio si azzerà e quindi viene visualizzato l'orologio.

(Disponibile solo quando la sorgente è disattivata ed è visualizzato l'orologio.)

#### DEMO (dimostrazione)

Consente di attivare/disattivare la dimostrazione: [ON], [OFF].

#### CLOCK-ADJ (regolazione dell'orologio) (pagina 7)

#### CAUT ALM (segnale di avvertimento)

Consente di attivare/disattivare il segnale di avvertimento: [ON], [OFF] (pagina 6).

(Disponibile solo quando la sorgente è disattivata ed è visualizzato l'orologio.)

#### BEEP

Consente di attivare/disattivare il segnale acustico: [ON], [OFF].

#### AUTO OFF

Consente di disattivare automaticamente l'apparecchio dopo un determinato intervallo di tempo dalla disattivazione dell'apparecchio stesso: [ON] (30 minuti), [OFF].

---

## STEERING

Consente di registrare/azzerare le impostazioni del telecomando da volante.

(Disponibile quando è collegato con il cavo di collegamento (non in dotazione).) (Disponibile solo quando la sorgente è disattivata ed è visualizzato l'orologio.)

### STR CONTROL (controllo dallo sterzo)

Consente di selezionare il modo di immissione del telecomando collegato. Per prevenire problemi di funzionamento, prima dell'uso accertarsi di fare corrispondere il modo di immissione con il telecomando collegato.

#### CUSTOM

Modo di immissione per il telecomando da volante

#### PRESET

Modo di immissione per il telecomando cablato escluso il telecomando da volante (selezionato automaticamente quando viene eseguito [RESET CUSTOM].)

### EDIT CUSTOM

Consente di registrare le funzioni (SOURCE, ATT, VOL +/-, SEEK +/-) sul telecomando da volante:

- 1 Ruotare la manopola di controllo per selezionare la funzione che si desidera assegnare al telecomando da volante, quindi premere la manopola.
- 2 Mentre [REGISTER] lampeggia, tenere premuto il tasto sul telecomando da volante che si desidera assegnare alla funzione. Una volta completata la registrazione, viene visualizzato [REGISTERED].
- 3 Per registrare altre funzioni, ripetere i passi 1 e 2.

(Disponibile solo se [STR CONTROL] è impostato su [CUSTOM].)

### RESET CUSTOM

Consente di azzerare le impostazioni del telecomando da volante: [YES], [NO].

(Disponibile solo se [STR CONTROL] è impostato su [CUSTOM].)

### Note

- Durante la definizione delle impostazioni, sono disponibili soltanto i tasti sull'apparecchio. Per ragioni di sicurezza, parcheggiare l'auto prima di definire queste impostazioni.

- Se si verifica un errore durante la registrazione, tutte le informazioni registrate in precedenza rimangono memorizzate. Riavviare la registrazione dalla funzione con cui si è verificato l'errore.
- Questa funzione potrebbe non essere disponibile su alcuni veicoli. Per ulteriori informazioni sulla compatibilità del veicolo in uso, visitare il sito Web relativo all'assistenza riportato sulla retrocopertina.

---

## USB MODE

Consente di modificare la modalità USB: [ANDROID], [MSC/MTP].

(Disponibile solo se è selezionata la sorgente USB.)

---

## CT (ora)

Consente di attivare/disattivare la funzione CT: [ON], [OFF].

---

## AF/TA (frequenze alternative/notiziari sul traffico)

Consente di selezionare l'impostazione frequenze alternative (AF) e notiziari sul traffico (TA): [AF-ON], [TA-ON], [AF/TA-ON], [AF/TA-OFF]. (Disponibile quando è selezionata qualsiasi sorgente.)

---

## REGIONAL

Consente di limitare la ricezione a una regione specifica: [ON], [OFF]. (Disponibile solo durante la ricezione FM.)

---

## BTM (memorizzazione automatica delle emittenti con sintonia migliore) (pagina 9)

(Disponibile solo se è selezionato il sintonizzatore.)

---

## FIRMWARE

(Disponibile solo quando la sorgente è disattivata ed è visualizzato l'orologio.)

Consente di controllare/aggiornare la versione del firmware. Per ulteriori informazioni, visitare il sito di assistenza riportato sulla retrocopertina.

### FW VERSION (versione del firmware)

Visualizza la versione del firmware corrente.

### FW UPDATE (aggiornamento del firmware)

Avvia la procedura di aggiornamento del firmware: [YES], [NO].

L'aggiornamento del firmware necessita di alcuni minuti per essere completato. Durante l'aggiornamento, non impostare la chiave di accensione sulla posizione OFF e non rimuovere il dispositivo USB.

---

---

## Impostazione dell'audio (SOUND)

Questo menu di impostazioni è disponibile quando è selezionata qualsiasi sorgente.

---

### EQ10 PRESET

Consente di selezionare una curva dell'equalizzatore scegliendo tra 10 curve dell'equalizzatore oppure di disattivare la curva: [OFF], [R&B], [ROCK], [POP], [HIP-HOP], [EDM], [JAZZ], [SOUL], [COUNTRY], [KARAOKE]\*, [CUSTOM].

È possibile memorizzare l'impostazione della curva dell'equalizzatore per ciascuna sorgente.

\* [KARAOKE] riduce l'audio vocale, ma non può essere rimosso completamente durante la riproduzione. Inoltre, l'uso di un microfono non è supportato.

---

### EQ10 CUSTOM

Consente di impostare [CUSTOM] di EQ10. Impostazioni della curva dell'equalizzatore: [BAND1] 32 Hz, [BAND2] 63 Hz, [BAND3] 125 Hz, [BAND4] 250 Hz, [BAND5] 500 Hz, [BAND6] 1 kHz, [BAND7] 2 kHz, [BAND8] 4 kHz, [BAND9] 8 kHz, [BAND10] 16 kHz.

Il livello del volume può essere regolato in incrementi di 1 dB, da -6 dB a +6 dB.

---

### BALANCE

Consente di regolare il bilanciamento dell'audio: [RIGHT-15] – [CENTER] – [LEFT-15].

---

### FADER

Consente di regolare il livello relativo: [FRONT-15] – [CENTER] – [REAR-15].

---

### AUX VOL (volume AUX)

Consente di regolare il livello del volume di ciascun apparecchio ausiliario collegato: [+18 dB] – [0 dB] – [-8 dB].

Questa impostazione elimina la necessità di regolare il livello del volume tra sorgenti diverse. (Disponibile solo se è selezionato AUX.)

---

---

## Impostazione del display (DISPLAY)

---

### DIMMER

Consente di modificare la luminosità del display: [ON], [OFF], [CLK] (orologio).

Per impostare questa funzione in modo che sia attiva solo durante il periodo di tempo impostato, selezionare [CLK], quindi impostare l'ora di inizio e di fine.

– Per impostare la luminosità quando la funzione di attenuazione di luminosità è attivata:

Impostare [DIMMER] su [ON], quindi regolare [BRIGHTNESS].

– Per impostare la luminosità quando la funzione di attenuazione di luminosità è disattivata:

Impostare [DIMMER] su [OFF], quindi regolare [BRIGHTNESS].

L'impostazione della luminosità regolata è salvata e viene applicata quando la funzione di attenuazione della luminosità è attivata o disattivata.

---

### BRIGHTNESS

Consente di regolare la luminosità del display. Il livello di luminosità è regolabile: [1] – [10].

---

### SND SYNC (sincronizzazione audio)

Consente di attivare la sincronizzazione dell'illuminazione con l'audio: [ON], [OFF].

---

### AUTO SCR (scorrimento automatico)

Consente di fare scorrere automaticamente le voci composte da molti caratteri: [ON], [OFF]. (Non disponibile quando è selezionato AUX o il sintonizzatore.)

---

## Informazioni aggiuntive

### Aggiornamento del firmware

Per aggiornare il firmware, visitare il sito dedicato all'assistenza riportato sulla retrocopertina e seguire le istruzioni online.

#### Note

- È necessario l'utilizzo di un dispositivo USB (non in dotazione) per l'aggiornamento del firmware. Salvare l'aggiornatore nel dispositivo USB e collegare il dispositivo alla porta USB, quindi eseguire l'aggiornamento.
- L'aggiornamento del firmware necessita di alcuni minuti per essere completato. Durante l'aggiornamento, non impostare la chiave di accensione sulla posizione OFF e non rimuovere il dispositivo USB.

### Precauzioni

- Se l'auto è stata parcheggiata alla luce solare diretta, attendere che l'apparecchio si raffreddi prima di utilizzarlo.
- Non lasciare il pannello anteriore o dispositivi audio all'interno dell'auto; diversamente, a causa delle temperature elevate che si sviluppano lasciando l'auto alla luce solare diretta, potrebbero verificarsi problemi di funzionamento.
- L'antenna elettrica si estende automaticamente.

#### Per mantenere una qualità audio elevata

Non bagnare l'apparecchio.

### Ordine di riproduzione dei file audio

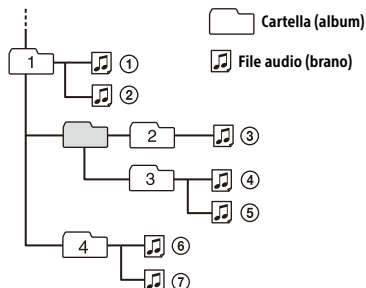

### Informazioni su iPod

- È possibile collegare i seguenti modelli di iPod. Aggiornare il software dei dispositivi iPod all'ultima versione prima di utilizzarli.

Modelli di iPhone/iPod compatibili

Modello compatibile	USB
iPhone 7	✓
iPhone 7 Plus	✓
iPhone SE	✓
iPhone 6s	✓
iPhone 6s Plus	✓
iPhone 6	✓
iPhone 6 Plus	✓
iPhone 5s	✓
iPhone 5c	✓
iPhone 5	✓
iPhone 4s	✓
iPod touch (6ª generazione)	✓
iPod touch (5ª generazione)	✓
iPod nano (7ª generazione)	✓

- L'uso dell'adesivo Made for Apple indica che un accessorio è stato progettato per essere collegato specificamente al prodotto Apple indicato ed è stato certificato dallo sviluppatore per soddisfare gli standard di prestazioni di Apple. Apple non si assume alcuna responsabilità in merito al funzionamento del dispositivo o alla conformità con gli standard normativi e di sicurezza.  
Nota: l'uso dell'accessorio con un prodotto Apple può influire sulle prestazioni wireless.

Per eventuali domande o problemi riguardanti l'apparecchio non trattati nel presente manuale, rivolgersi al più vicino rivenditore Sony.

---

## Manutenzione

### Pulizia dei connettori

Se i connettori tra l'apparecchio e il pannello anteriore sono sporchi, l'apparecchio potrebbe non funzionare correttamente. Per evitare questo problema, rimuovere il pannello anteriore (pagina 6), quindi pulire i connettori con un cotton fioc. Non esercitare forza eccessiva. Diversamente, i connettori potrebbero venire danneggiati.

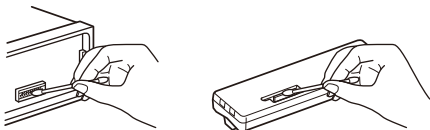

### Note

- Per motivi di sicurezza, spegnere il motore prima di pulire i connettori e rimuovere la chiave dal blocchetto di accensione.
- Non toccare mai direttamente i connettori con le dita o con oggetti di metallo.

---

## Caratteristiche tecniche

### Sintonizzatore

#### FM

Gamma di frequenze:

Quando [AREA] è impostato su [EUROPE]:  
87,5 MHz – 108,0 MHz

Quando [AREA] è impostato su [RUSSIA]:  
FM1/FM2: 87,5 MHz – 108,0 MHz  
(incrementi di 50 kHz)

FM3: 65 MHz – 74 MHz (incrementi di 30 kHz)

Terminale dell'antenna:

Connettore dell'antenna esterna

Sensibilità utilizzabile: 7 dBf

Selettività: 75 dB a 400 kHz

Rapporto segnale-rumore: 73 dB

Separazione: 50 dB a 1 kHz

Risposta in frequenza: 20 Hz – 15.000 Hz

#### MW/LW

Gamma di frequenze:

MW: 531 kHz – 1.602 kHz

LW: 153 kHz – 279 kHz

Terminale dell'antenna:

Connettore dell'antenna esterna

Sensibilità: MW: 26 µV, LW: 50 µV

### Letture USB

Interfaccia: USB (Full speed)

Corrente massima: 1 A

Numero massimo di cartelle e file riconoscibili:

Cartelle (album): 256

File (brani) per cartella: 256

Protocollo compatibile Android Open Accessory  
(AOA): 2.0

Codec corrispondenti:

MP3 (.mp3)

Velocità di trasmissione: 8 kbps – 320 kbps  
(Supporta VBR (Variable Bit Rate, velocità di trasmissione variabile))

Frequenza di campionamento:

16 kHz – 48 kHz

WMA (.wma)

Velocità di trasmissione: 32 kbps – 192 kbps  
(Supporta VBR (Variable Bit Rate, velocità di trasmissione variabile))

Frequenza di campionamento: 32 kHz,

44,1 kHz, 48 kHz

FLAC (.flac)

Profondità in bit: 16 bit, 24 bit

Frequenza di campionamento: 44,1 kHz,  
48 kHz

## Amplificatore di potenza

Uscite: uscite diffusori

Impedenza diffusori: 4 Ω – 8 Ω

Potenza di uscita massima: 55 W × 4 (a 4 Ω)

## Generali

Uscite:

Terminale delle uscite audio (REAR)

Antenna elettrica/terminale di controllo  
dell'amplificatore di potenza (REM OUT)

Ingressi:

Terminale di ingresso del telecomando

Terminale di ingresso dell'antenna

Presa di ingresso AUX (minipresa stereo)

Porta USB

Requisiti di alimentazione: batteria auto da 12 V CC  
(massa negativa)

Consumo di corrente nominale: 10 A

Dimensioni:

circa 178 mm × 50 mm × 119 mm (l/a/p)

Dimensioni di montaggio:

circa 182 mm × 53 mm × 102 mm (l/a/p)

Peso: circa 0,7 kg

Contenuto della confezione:

Unità principale (1)

Elementi per l'installazione e i collegamenti  
(1 set)

È possibile che il rivenditore non tratti alcuni degli accessori di cui sopra. Per ulteriori informazioni, rivolgersi al rivenditore.

Il design e le caratteristiche tecniche sono soggetti a modifiche senza preavviso.

## Informazioni su copyright

Windows Media è un marchio di fabbrica registrato o marchio di fabbrica di Microsoft Corporation negli Stati Uniti e/o in altri paesi.

Questo prodotto è tutelato da specifici diritti di proprietà intellettuale di Microsoft Corporation. L'uso o la distribuzione della tecnologia in questione al di fuori del presente prodotto sono vietati senza apposita licenza concessa da Microsoft o da una filiale Microsoft autorizzata.

Apple, iPhone, iPod, iPod nano e iPod touch sono marchi di Apple Inc., registrati negli U.S.A. e in altri paesi.

Android è un marchio di Google LLC.

## libFLAC

Copyright (C) 2000-2009 Josh Coalson

Copyright (C) 2011-2013 Xiph.Org Foundation

Sono permessi la ridistribuzione e l'utilizzo in forma sorgente o binaria, con o senza modifiche, solo se vengono rispettate le seguenti condizioni:

- Le ridistribuzioni del codice sorgente devono mantenere la nota sul copyright riportata qui sopra, l'elenco delle condizioni e la dichiarazione di responsabilità limitata che segue.
- Le ridistribuzioni in forma binaria devono riprodurre la nota sul copyright riportata qui sopra, l'elenco delle condizioni e la dichiarazione di responsabilità limitata che segue nella documentazione e/o nell'altro materiale fornito con la distribuzione.
- Il nome della Fondazione Xiph.org e i nomi dei relativi collaboratori non potranno essere utilizzati per sostenere o promuovere prodotti derivati da questo software, senza previa autorizzazione scritta.

IL SOFTWARE È FORNITO DAI DETENTORI DEL COPYRIGHT E DAI COLLABORATORI "COSÌ COM'È" E NON SI RICONOSCE ALCUNA ALTRA GARANZIA ESPRESSA O IMPLICITA, INCLUSE, A TITOLO ESEMPLIFICATIVO, GARANZIE IMPLICITE DI COMMERCIALIZZABILITÀ E IDONEITÀ PER UN FINE PARTICOLARE. IN NESSUN CASO LA FONDAZIONE O I RELATIVI COLLABORATORI POTRANNO ESSERE RITENUTI RESPONSABILI PER DANNI DIRETTI, INDIRETTI, INCIDENTALI, SPECIALI, PUNITIVI O CONSEGUENZIALI (INCLUSI, A TITOLO ESEMPLIFICATIVO, DANNI DERIVANTI DALLA NECESSITÀ DI SOSTITUIRE BENI E SERVIZI, DANNI PER MANCATO UTILIZZO, PERDITA DI DATI O MANCATO GUADAGNO, INTERRUZIONE DELL'ATTIVITÀ), IMPUTABILI A QUALUNQUE CAUSA E INDIPENDENTEMENTE DALLA TEORIA DELLA RESPONSABILITÀ, SIA NELLE CONDIZIONI PREVISTE DAL CONTRATTO CHE IN CASO DI "STRICT LIABILITY", ERRORI (INCLUSI NEGLIGENZA O ALTRO), DERIVANTI O COMUNQUE CORRELATI ALL'UTILIZZO DEL SOFTWARE, ANCHE QUALORA SIANO STATI INFORMATI DELLA POSSIBILITÀ DEL VERIFICARSI DI TALI DANNI.

## Guida alla soluzione dei problemi

Fare riferimento alla seguente lista di verifica per risolvere la maggior parte dei problemi che si potrebbero verificare durante l'uso di questo apparecchio. Prima di esaminare l'elenco che segue, verificare le procedure di collegamento e d'uso dell'apparecchio. Per informazioni sull'utilizzo del fusibile e sulla rimozione dell'apparecchio dal cruscotto, consultare "Collegamenti e installazione" (pagina 23). Se il problema persiste, visitare il sito di assistenza riportato sulla retrocopertina.

### Generali

**Non viene emesso alcun suono o il volume dell'audio è molto basso.**

→ La posizione dell'attenuatore [FADER] non è appropriata per un sistema a 2 diffusori.

→ Il volume dell'apparecchio e/o del dispositivo collegato è molto basso.  
– Aumentare il volume dell'apparecchio o del dispositivo collegato.

---

**Non viene emesso alcun segnale acustico.**

→ Un amplificatore di potenza opzionale è collegato e l'amplificatore incorporato non viene utilizzato.

---

**Il contenuto della memoria è stato cancellato.**

→ Il cavo di alimentazione o la batteria sono stati rimossi o non sono collegati correttamente.

---

**Le stazioni memorizzate e l'ora esatta sono cancellate.**

**Si è bruciato il fusibile.**

**Quando si cambia la posizione della chiave di accensione, viene emesso un disturbo.**

→ I cavi non sono collegati correttamente al connettore di alimentazione accessoria dell'auto.

---

**Durante la riproduzione o la ricezione, viene attivato il modo di dimostrazione.**

→ Se non viene eseguita alcuna operazione per 5 minuti quando è impostata la funzione [DEMO-ON], viene attivato il modo di dimostrazione.  
– Impostare [DEMO-OFF] (pagina 13).

---

**Il display viene disattivato/non viene visualizzato nella finestra del display.**

→ L'attenuatore di luminosità è impostato su [DIM-ON] (pagina 15).  
→ Il display scompare tenendo premuto OFF.  
– Premere OFF sull'apparecchio fino a visualizzare il display.  
→ I connettori sono sporchi (pagina 17).

---

**Il display/l'illuminazione lampeggia.**

→ L'alimentazione non è sufficiente.  
– Verificare che la batteria dell'auto fornisca sufficiente alimentazione all'apparecchio. (I requisiti di alimentazione sono 12 V CC.)

---

**I tasti per le operazioni non funzionano.**

→ Premere DSPL e ↶ (indietro)/MODE per più di 2 secondi per azzerare l'apparecchio. Tutti i dati memorizzati saranno cancellati. Per tutelare la propria sicurezza, non azzerare l'apparecchio durante la guida.

## Ricezione radiofonica

**Non è possibile ricevere le stazioni.**

**L'audio è disturbato.**

- Il collegamento non è corretto.
  - Verificare il collegamento dell'antenna dell'auto.
  - Se l'antenna automatica non si estende, verificare il collegamento del cavo di controllo dell'antenna elettrica.

**Non è possibile effettuare la sintonizzazione preselezionata.**

- Il segnale di trasmissione è eccessivamente debole.

**Non è possibile sintonizzare da 65 MHz a 74 MHz in FM3.**

- [AREA] è impostato su [EUROPE].
  - Impostare [AREA] su [RUSSIA] (pagina 13).

## RDS

**Impossibile ricevere i servizi RDS (quando [AREA] è impostato su [RUSSIA]).**

- È selezionato FM3.
  - Selezionare FM1 o FM2.
- I servizi RDS non sono disponibili nella regione corrente.

**Dopo alcuni secondi di ascolto, viene avviata la funzione SEEK.**

- La stazione non è TP oppure il segnale è debole.
  - Disattivare il modo TA (pagina 9).

**Non viene trasmesso alcun notiziario sul traffico.**

- Attivare il modo TA (pagina 9).
- La stazione non trasmette notiziari sul traffico pur essendo una stazione TP.
  - Sintonizzarsi su un'altra stazione.

**Il modo PTY visualizza [- - - - -].**

- La stazione corrente non è una stazione RDS.
- I dati RDS non vengono ricevuti.
- La stazione non specifica il tipo di programma.

**Il nome del servizio programmi lampeggia.**

- Non esiste alcuna frequenza alternativa per la stazione corrente.

- Premere **◀◀/▶▶** (SEEK -/+ ) durante il lampeggiamento del nome del servizio programmi. Viene visualizzato [PI SEEK] e l'apparecchio avvia la ricerca di un'altra frequenza con gli stessi dati PI (identificativo programma).

## Riproduzione mediante un dispositivo USB

**Non è possibile eseguire la riproduzione mediante un hub USB.**

- Il presente apparecchio non è in grado di riconoscere i dispositivi USB mediante un hub USB.

**Un dispositivo USB necessita di un tempo maggiore per avviare la riproduzione.**

- Il dispositivo USB contiene file con una struttura ad albero complessa.

**L'audio viene trasmesso a intermittenza.**

- A velocità di trasmissione elevate è possibile che l'audio venga trasmesso a intermittenza.
- I file DRM (gestione dei diritti digitali) potrebbero non essere riproducibili in alcuni casi.

**Non è possibile riprodurre file audio.**

- I dispositivi USB formattati con file system diversi da FAT16 o FAT32 non sono supportati.\*

\* Questo apparecchio supporta FAT16 e FAT32, tuttavia è possibile che alcuni dispositivi USB non supportino tutti questi FAT. Per ulteriori informazioni, consultare le istruzioni per l'uso del dispositivo USB o contattare il produttore.

**Impossibile eseguire le operazioni per saltare un album, saltare voci (Modo Jump) e cercare un brano in base al nome (Quick-BrowZer).**

- Queste operazioni non sono disponibili quando è collegato un dispositivo USB in modalità Android o un iPod.
  - Impostare [USB MODE] su [MSC/MTP] (pagina 14).
  - Rimuovere l'iPod.
- La modalità USB del dispositivo non è impostata in modo appropriato.
  - Accertarsi che la modalità USB del dispositivo sia impostata sulla modalità MSC/MTP.



---

### L'audio non viene emesso durante la riproduzione in modalità Android.

- Quando l'apparecchio è in modalità Android, l'audio viene emesso soltanto dallo smartphone Android.
  - Controllare lo stato dell'applicazione per la riproduzione audio sullo smartphone Android.
  - La riproduzione potrebbe non essere eseguita correttamente a seconda dello smartphone Android in uso.

---

## Messaggi

Durante il funzionamento, i seguenti messaggi possono apparire o lampeggiare.

---

**HUB NO SUPRT:** gli hub USB non sono supportati.

---

### INVALID

- L'operazione selezionata potrebbe non essere valida.
- [USB MODE] non può essere modificato durante la riproduzione di un iPod.

---

**IPD STOP:** la riproduzione di un iPod è finita.

- Avviare la riproduzione dall'iPod/iPhone.

---

**NO AF:** nessuna frequenza alternativa.

- Premere **◀◀/▶▶** (SEEK -/+ ) durante il lampeggiamento del nome del servizio programmi. L'apparecchio avvia la ricerca di un'altra frequenza con gli stessi dati PI (identificativo programma) (viene visualizzato [PI SEEK]).

---

**NO TP:** nessun programma sul traffico.

- L'apparecchio continua la ricerca di stazioni TP disponibili.

---

### NOT SUPPORT - ANDROID MODE

- Un dispositivo USB che non supporta AOA (Android Open Accessory) 2.0 è collegato all'apparecchio mentre [USB MODE] è impostato su [ANDROID].
  - Impostare [USB MODE] su [MSC/MTP] (pagina 14).

---

**OVERLOAD:** il dispositivo USB è sovraccaricato.

- Scollegare il dispositivo USB, quindi premere SRC per selezionare un'altra sorgente.
- Il dispositivo USB è difettoso oppure è stato collegato a un dispositivo non supportato.

---

**READ:** lettura informazioni in corso.

- Una volta terminata l'operazione, la riproduzione viene avviata automaticamente. Potrebbe essere necessario attendere un po' di tempo a seconda dell'organizzazione del file.

---

**USB ERROR:** non è possibile riprodurre il dispositivo USB.

- Collegare nuovamente il dispositivo USB.

---

**USB NO DEV:** il dispositivo USB non è collegato o non è riconosciuto.

- Accertarsi che il dispositivo USB o il cavo USB siano collegati saldamente.

---

**USB NO MUSIC:** non è presente alcun file riproducibile.

- Collegare un dispositivo USB contenente file riproducibili (pagina 17).

---

**USB NO SUPRT:** il dispositivo USB non è supportato.

- Per ulteriori informazioni sulla compatibilità del dispositivo USB in uso, visitare il sito di assistenza riportato sulla retrocopertina.

---

## Funzionamento del telecomando da volante:

---

**ERROR:** si è verificato un errore durante la registrazione della funzione.

- Riavviare la registrazione dalla funzione con cui si è verificato l'errore (pagina 14).

---

**TIMEOUT:** la registrazione della funzione non è stata effettuata entro l'intervallo previsto.

- Tentare di completare la registrazione mentre [REGISTER] lampeggia (circa 6 secondi) (pagina 14).

## Per l'aggiornamento del firmware:

---

**FILE ERROR:** l'aggiornatore non è archiviato nel dispositivo USB.

- Archiviare l'aggiornatore nel dispositivo USB, quindi riprovare (pagina 16).
- 

**UPDATE ERROR PRESS ENTER:** l'aggiornamento del firmware non è stato completato correttamente.

- Premere ENTER per cancellare il messaggio, quindi riprovare.

Durante l'aggiornamento, non spostare la chiave di accensione in posizione OFF e non rimuovere il dispositivo USB (pagina 16).

- Inserire il dispositivo USB contenente l'aggiornamento, quindi premere ENTER.

Se le soluzioni riportate non risolvono il problema, rivolgersi al più vicino rivenditore Sony.

## Collegamenti e installazione

### Attenzione

- **Portare tutti i cavi di messa a terra a un punto di massa comune.**
- Evitare che i cavi rimangano bloccati da una vite o incastrati nelle parti mobili (ad esempio nelle guide scorrevoli dei sedili).
- Prima di effettuare i collegamenti, spegnere il motore dell'automobile onde evitare di causare cortocircuiti.
- Collegare il cavo di alimentazione ④ all'apparecchio e ai diffusori prima di collegarlo al connettore di alimentazione ausiliaria.
- Per motivi di sicurezza, accertarsi di isolare qualsiasi cavo non collegato utilizzando del nastro adesivo.

### Precauzioni

- Scegliere con attenzione la posizione per l'installazione in modo che l'apparecchio non interferisca con le operazioni di guida del conducente.
- Evitare di installare l'apparecchio dove sia soggetto ad alte temperature, come alla luce solare diretta o al getto di aria calda dell'impianto di riscaldamento, o dove possa essere soggetto a polvere, sporco e vibrazioni eccessive.
- Usare solo il materiale di montaggio in dotazione per un'installazione stabile e sicura.

#### Nota sul cavo di alimentazione (giallo)

Se questo apparecchio viene collegato in combinazione con altri componenti stereo, la potenza nominale dei circuiti dell'automobile deve essere superiore a quella prodotta dalla somma dei fusibili di ciascun componente.

#### Regolazione dell'angolo di montaggio

Regolare l'angolo di montaggio in modo che sia inferiore a 45°.

## Elenco dei componenti per l'installazione

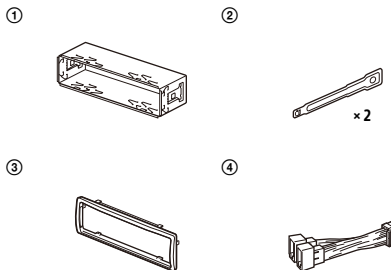

- Questo elenco dei componenti non comprende tutto il contenuto della confezione.
- La staffa ① e la cornice protettiva ③ vengono applicati all'apparecchio in fabbrica. Prima di installare l'apparecchio, utilizzare le chiavi di rilascio ② per rimuovere la staffa ① dall'apparecchio. Per ulteriori informazioni, consultare "Rimozione della staffa e della cornice protettiva" (pagina 26).
- Conservare le chiavi di rilascio ② per un uso futuro in quanto sono necessarie per rimuovere l'apparecchio dall'auto.

# Connessioni

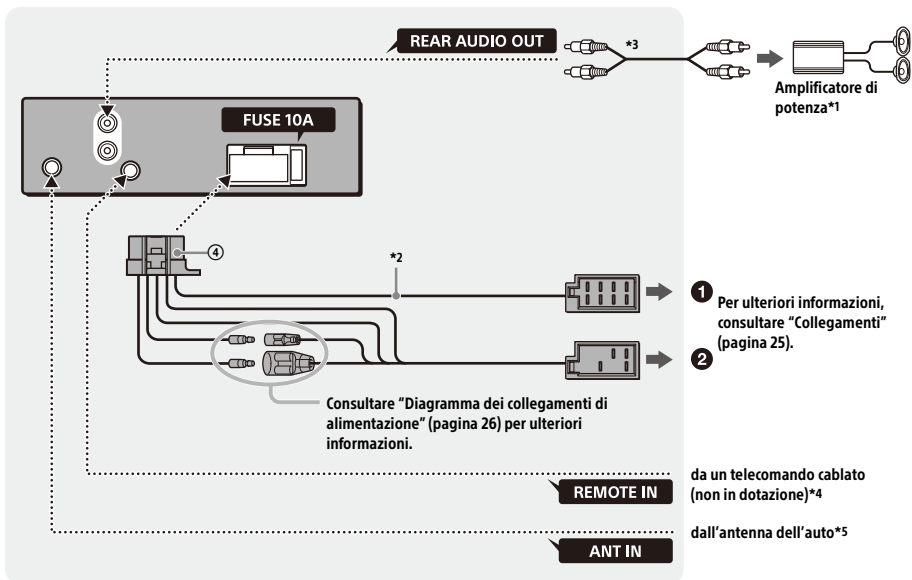

\*1 Non in dotazione

\*2 Impedenza diffusori: 4  $\Omega$  - 8  $\Omega$   $\times$  4

\*3 Cavo a piedini RCA (non in dotazione)

\*4 A seconda del tipo di auto, utilizzare un adattatore per il telecomando cablato (non in dotazione). Per ulteriori informazioni sull'uso del telecomando cablato, consultare "Uso del telecomando cablato" (pagina 26).

\*5 A seconda del tipo di auto, utilizzare un adattatore (non in dotazione) se il connettore dell'antenna non può essere inserito.

## Collegamenti

Quando si collega l'apparecchio con il cavo di alimentazione in dotazione ④ si potrebbe danneggiare l'antenna elettrica, se questa non dispone di scatola a relè.

### ① Al connettore del diffusore dell'auto

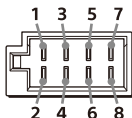

1	Diffusore posteriore (destro)	⊕	Viola
2		⊖	A strisce viola/nero
3	Diffusore anteriore (destro)	⊕	Grigio
4		⊖	A strisce grigio/nero
5	Diffusore anteriore (sinistro)	⊕	Bianco
6		⊖	A strisce bianco/nero
7	Diffusore posteriore (sinistro)	⊕	Verde
8		⊖	A strisce verde/nero

### ② Al connettore di alimentazione dell'auto

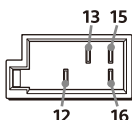

12	alimentazione continua	Giallo
13	antenna elettrica/controllo dell'amplificatore di potenza (REM OUT)	A strisce blu/bianco
15	alimentazione commutata	Rosso
16	terra	Nero

## Collegamento semplice del subwoofer

È possibile utilizzare un subwoofer senza un amplificatore di potenza quando è collegato a un cavo del diffusore posteriore.

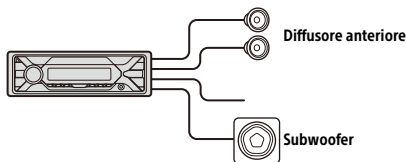

### Note

- È necessario preparare i cavi del diffusore posteriore.
- Usare un subwoofer di impedenza compresa tra 4 Ω e 8 Ω e con capacità di potenza adeguata, altrimenti il subwoofer potrebbe essere danneggiato.

## Collegamento per la conservazione della memoria

Quando il cavo di ingresso alimentazione giallo è collegato, viene sempre fornita alimentazione al circuito di memoria anche quando l'interruttore di accensione è spento.

## Collegamento dei diffusori

- Prima di collegare i diffusori spegnere l'apparecchio.
- Usare diffusori di impedenza compresa tra 4 Ω e 8 Ω e con capacità di potenza adeguata, altrimenti i diffusori potrebbero essere danneggiati.

## Diagramma dei collegamenti di alimentazione

Controllare il connettore di alimentazione ausiliaria e far corrispondere correttamente i collegamenti dei cavi a seconda dell'automobile.

Connettore di alimentazione ausiliaria

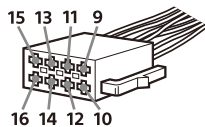

### Collegamento normale

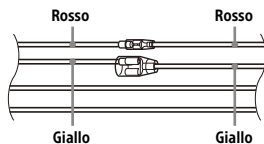

12	alimentazione continua	Giallo
15	alimentazione commutata	Rosso

Se le posizioni dei cavi rosso e giallo sono invertite

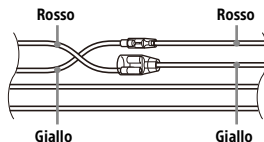

12	alimentazione commutata	Giallo
15	alimentazione continua	Rosso

Se l'auto è sprovvista della posizione ACC (accessoria)

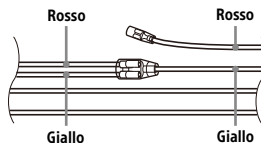

Dopo aver fatto corrispondere i collegamenti e aver commutato i cavi di alimentazione, collegare l'apparecchio all'alimentazione dell'automobile. Per eventuali domande o problemi riguardanti l'apparecchio non trattati nel presente manuale, rivolgersi all'autoconcessionario.

## Uso del telecomando cablato

- 1 Per abilitare il telecomando cablato, impostare [STR CONTROL] in [SET STEERING] su [PRESET] (pagina 14).

## Installazione

### Rimozione della staffa e della cornice protettiva

Prima di installare l'apparecchio, rimuovere la cornice protettiva ③ e la staffa ① dall'apparecchio.

- 1 Afferrare entrambe le estremità della cornice protettiva ③, quindi estrarla.

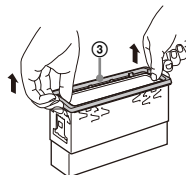

- 2** Inserire entrambe le chiavi di rilascio ② finché non scattano in posizione, quindi abbassare la staffa ①, infine sollevare l'apparecchio per estrarlo.

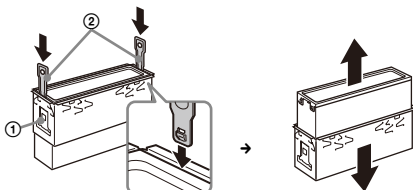

Con il gancio rivolto verso l'interno.

## Montaggio dell'apparecchio sul cruscotto

Prima di installare l'apparecchio, accertarsi di ripiegare i fermi presenti su entrambi i lati della staffa ① verso l'interno di 2 mm.

- 1** Inserire la staffa ① nel cruscotto, quindi piegare verso l'esterno i morsetti per un'installazione sicura.

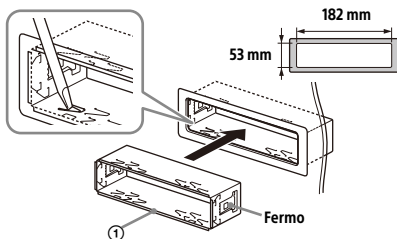

- 2** Montare l'apparecchio sulla staffa ①, quindi fissare la cornice protettiva ③.

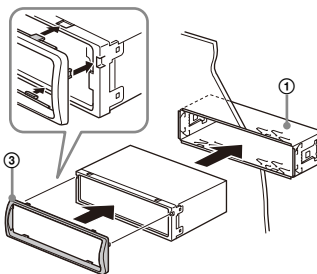

### Note

- Se i fermi sono diritti o ripiegati verso l'esterno, l'apparecchio non verrà installato in modo sicuro e potrebbe fuoriuscire.
- Assicurarsi che i 4 fermi sulla cornice protettiva ③ siano correttamente inseriti negli alloggiamenti dell'apparecchio.

## Rimozione e installazione del pannello anteriore

Per ulteriori informazioni, consultare "Rimozione del pannello anteriore" (pagina 6).

## Azzeramento dell'apparecchio

Per ulteriori informazioni, consultare "Azzeramento dell'apparecchio" (pagina 7).

## Sostituzione del fusibile

Per la sostituzione del fusibile, assicurarsi di utilizzare un fusibile dello stesso amperaggio di quello indicato sull'originale. Se il fusibile si brucia, controllare i collegamenti dell'alimentazione e sostituire il fusibile. Se dopo la sostituzione il fusibile si brucia di nuovo, è possibile che si tratti di un problema interno. In tal caso, rivolgersi al più vicino rivenditore Sony.

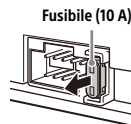

Por motivos de seguridad, asegúrese de instalar esta unidad en el salpicadero del automóvil, ya que la parte posterior de la misma se calienta durante su uso.

Para obtener más información, consulte "Conexión/Instalación" (página 23).



**Tratamiento de las baterías y equipos eléctricos y electrónicos al final de su vida útil (aplicable en la Unión Europea y otros países con sistemas de tratamiento selectivo**

#### **de residuos)**

Este símbolo en el producto, la batería o el embalaje indica que el producto y la batería no pueden tratarse como un residuo doméstico normal. En algunas baterías este símbolo puede utilizarse en combinación con un símbolo químico. Se añadirá el símbolo químico del plomo (Pb) si la batería contiene más del 0,004 % de plomo. Al asegurarse de que estos productos y baterías se desechan correctamente, ayudará a prevenir las posibles consecuencias negativas para la salud y el medio ambiente que podrían derivarse de su incorrecta manipulación. El reciclaje de los materiales ayuda a preservar los recursos naturales. En el caso de productos, que por razones de seguridad, rendimiento o mantenimiento de datos, requieran una conexión permanente con la batería incorporada, esta batería deberá reemplazarse únicamente por personal técnico cualificado para ello. Para asegurarse de que la batería se desecha correctamente, entregue estos productos al final de su vida útil en un punto de recogida adecuado para el reciclado de aparatos eléctricos y electrónicos. Para el resto de baterías, consulte la sección donde se indica cómo extraer la batería del producto de forma segura. Deposite la batería en el correspondiente punto de recogida para el reciclado de baterías. Si desea obtener información detallada sobre el reciclaje de este producto o de la batería, póngase en contacto con el ayuntamiento, el punto de recogida más cercano o el establecimiento donde ha adquirido el producto o la batería.

Fabricado en Tailandia

La placa de características que indica el voltaje de funcionamiento, etc., está situada en la parte inferior del chasis.

#### **Aviso para los clientes: la información siguiente resulta de aplicación solo a los equipos comercializados en países afectados por las directivas de la UE**

Este producto ha sido fabricado por, o en nombre de Sony Corporation.

Importador UE: Sony Europe B.V.

Las consultas relacionadas con el Importador a la UE o con la conformidad del producto en Europa deben dirigirse al representante autorizado por el fabricante, Sony Belgium, bijkantoor van Sony Europe B.V., Da Vincilaan 7-D1, 1930 Zaventem, Bélgica.



Por la presente, Sony Corporation declara que este equipo es conforme con la Directiva 2014/53/UE.

El texto completo de la declaración UE de conformidad está disponible en la dirección Internet siguiente:

<https://compliance.sony.eu>



## **PRECAUCIÓN**

El intervalo de frecuencias siguiente de 65 – 74 MHz no está destinado a la retransmisión de sonido según el cuadro de atribución de frecuencias común europeo y no puede utilizarse en Europa.

### **Advertencia: si el encendido del automóvil no dispone de una posición ACC**

Asegúrese de seleccionar la función AUTO OFF (página 13). La unidad se apagará automáticamente y completamente en el tiempo definido después de apagar la unidad, para evitar consumir batería. Si no ha seleccionado la función AUTO OFF, mantenga pulsado OFF hasta que la pantalla desaparezca cada vez que apague el contacto.

### **Nota legal acerca de los servicios prestados por otros proveedores**

Los servicios prestados por otros proveedores están sujetos a cambios, anulaciones o interrupciones sin previo aviso. Sony no asume responsabilidad alguna en estas situaciones.

---

# Tabla de contenidos

Guía de elementos y controles .....	5
-------------------------------------	---

---

## Procedimientos iniciales

Extracción del panel frontal .....	6
Reinicio de la unidad .....	7
Ajuste del reloj .....	7
Comprobación de la tensión de la batería .....	7
Conexión de un dispositivo USB .....	7
Conexión de otros dispositivos de audio portátiles .....	8

---

## Escuchar la radio

Escuchar la radio .....	8
Utilización del sistema de datos de radio (RDS) ..	9

---

## Reproducción

Reproducción de un dispositivo USB .....	10
Búsqueda y reproducción de pistas .....	11

---

## Ajustes

Cancelación del modo DEMO .....	12
Funcionamiento de los ajustes básicos .....	12
Ajustes generales (GENERAL) .....	13
Ajustes de sonido (SOUND) .....	14
Ajustes de pantalla (DISPLAY) .....	15

---

## Información adicional

Actualización del firmware .....	15
Precauciones .....	15
Mantenimiento .....	16
Especificaciones .....	17
Solución de problemas .....	19
Mensajes .....	21

---

## Conexión/Instalación

Precauciones .....	23
Lista de piezas para la instalación .....	23
Conexión .....	24
Instalación .....	26

# Guía de elementos y controles

## Unidad principal

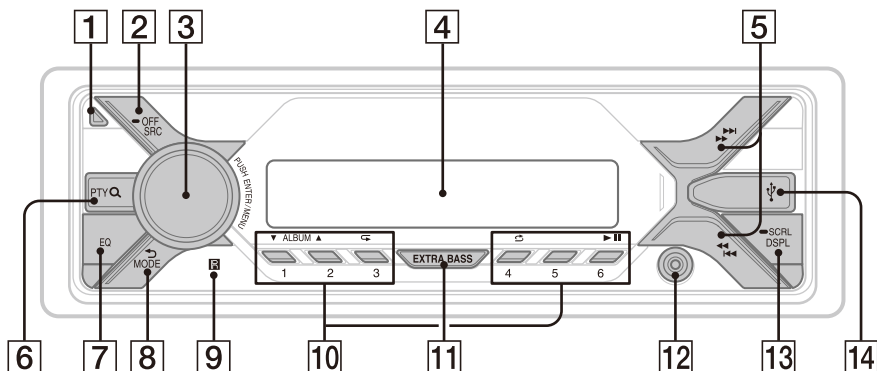

**1** Botón de desbloqueo del panel frontal

**2** SRC (fuente)

Encienda la unidad.  
Cambie de fuente.

● OFF

Mantenga el botón pulsado durante 1 segundo para desactivar la fuente y mostrar el reloj.  
Mantenga el botón pulsado durante más de 2 segundos para apagar la unidad y la pantalla.

**3** Dial de control

Gire el dial para ajustar el volumen.

**PUSH ENTER**

Acceda a la opción seleccionada.  
Pulse SRC, gírelo y púlselo para cambiar de fuente (en un máximo de 2 segundos).

**MENU**

Abra el menú de configuración.

**4** Visor

**5** ◀▶ (SEEK +/-)

Sintonice emisoras de radio de forma automática. Manténgalo pulsado para sintonizarlas de forma manual.

◀◀▶▶ (anterior/siguiente)

◀◀/▶▶ (retroceso/avance rápido)

**6** PTY (tipo de programa)

Seleccione PTY en RDS.

**Q (buscar) (página 11)**

Acceda al modo de búsqueda durante la reproducción.

(No disponible si hay conectado un dispositivo USB en modo Android™ o un iPod.)

**7** EQ (ecualizador)

Seleccione una curva de ecualizador.

**8** ↶ (atrás)

Vuelva a la pantalla anterior.

**MODE (página 8)**

**9** Receptor del mando a distancia

#### 10 Botones numéricos (de 1 a 6)

Reciba emisoras de radio almacenadas.  
Manténgalo pulsado para almacenar emisoras.

#### ALBUM ▼/▲

Salte un álbum de un dispositivo de audio.  
Manténgalo pulsado para saltar álbumes de forma continua.  
(No disponible si hay conectado un dispositivo USB en modo Android o un iPod.)

#### ↺ (repetición)

(No disponible si hay conectado un dispositivo USB en modo Android.)

#### ↻ (reproducción aleatoria)

(No disponible si hay conectado un dispositivo USB en modo Android.)

#### ▶|| (reproducción/pausa)

#### 11 EXTRA BASS

Refuerza el sonido de graves de forma sincronizada con el nivel de volumen. Pulse este botón para cambiar el ajuste de EXTRA BASS: [1], [2], [OFF].

#### 12 Toma de entrada AUX

#### 13 DSPL (pantalla)

Pulse este botón para cambiar las opciones mostradas.

#### ➡ SCRL (desplazamiento)

Mantenga pulsado este botón para desplazarse por una opción mostrada.

#### 14 Puerto USB

## Procedimientos iniciales

### Extracción del panel frontal

Puede desmontar el panel frontal de esta unidad para evitar robos.

- 1 Mantenga pulsado OFF ① hasta que se apague la unidad y pulse el botón de desbloqueo del panel frontal ② y, a continuación, tire del panel hacia su posición para extraerlo.

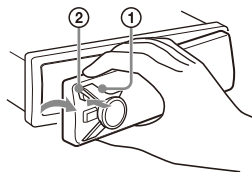

### Alarma de precaución

Si sitúa el contacto en la posición OFF sin extraer el panel frontal, sonará la alarma de precaución durante unos segundos. La alarma solo suena si se utiliza el amplificador integrado.

### Montaje del panel frontal

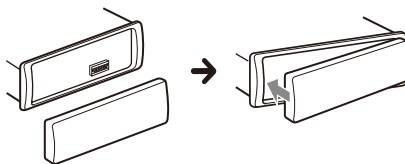

---

## Reinicio de la unidad

Debe reiniciar la unidad antes de utilizarla por primera vez, después de sustituir la batería del vehículo o de cambiar las conexiones.

- 1 Pulse DSPL y ↩ (atrás)/MODE durante más de 2 segundos.

### Nota

Si pulsa el botón de reinicio, se borrará el ajuste del reloj y algunos contenidos almacenados.

## Ajuste de la región

Después de reiniciar la unidad, aparece la pantalla de ajuste de la región.

- 1 Pulse ENTER mientras aparece [SET AREA].  
Aparece la región seleccionada actualmente.
- 2 Gire el dial de control para seleccionar [EUROPE] o [RUSSIA] y púselo.
- 3 Gire el dial de control para seleccionar [YES] o [NO] y púselo.  
Si se modifica la región, la unidad se reinicia y aparece el reloj.

Este ajuste puede configurarse en el menú de configuración general (página 13).

---

## Ajuste del reloj

- 1 Pulse MENU, gire el dial de control para seleccionar [GENERAL] y, a continuación, púselo.
- 2 Gire el dial de control para seleccionar [SET CLOCK-ADJ] y púselo.  
La indicación de la hora parpadea.
- 3 Gire el dial de control para ajustar la hora y el minuto.  
Para modificar la indicación digital, pulse ◀◀/▶▶ (SEEK -/+).

- 4 Después de ajustar los minutos, pulse MENU.

El ajuste ha finalizado y se inicia el reloj.

### Para mostrar el reloj

Pulse DSPL.

---

## Comprobación de la tensión de la batería

Tiene la posibilidad de comprobar la tensión actual de la batería. (No disponible si la fuente está desactivada y aparece el reloj.)

- 1 Pulse DSPL varias veces hasta que aparezca la pantalla de la tensión de la batería.

---

## Conexión de un dispositivo USB

- 1 Baje el volumen de la unidad.
- 2 Conecte el dispositivo USB a la unidad.  
Para conectar un iPod/iPhone, use el cable de conexión USB para iPod (no suministrado).

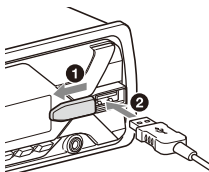

## Conexión de otros dispositivos de audio portátiles

- 1 Apague el dispositivo de audio portátil.
- 2 Baje el volumen de la unidad.
- 3 Conecte el dispositivo de audio portátil al conector para entrada AUX (minitoma estéreo) de la unidad con un cable de conexión (no suministrado)\*.

\* Asegúrese de usar un conector de tipo recto.

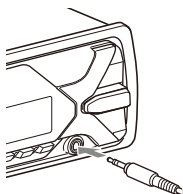

- 4 Pulse SRC para seleccionar [AUX].

### Cómo ajustar el nivel de volumen del dispositivo conectado al de otras fuentes

Inicie la reproducción en el dispositivo de audio portátil con un nivel de volumen moderado y ajuste el volumen de la unidad al nivel que suele emplear. Pulse MENU y seleccione [SOUND] → [SET AUX VOL] (página 14).

## Escuchar la radio

### Escuchar la radio

Para escuchar la radio, pulse SRC y, a continuación, toque [TUNER].

### Almacenamiento automático (BTM)

- 1 Pulse MODE para cambiar de banda (FM1, FM2, FM3, MW o LW).
- 2 Pulse MENU, gire el dial de control para seleccionar [GENERAL] y, a continuación, púlselo.
- 3 Gire el dial de control para seleccionar [SET BTM] y púlselo.

La unidad almacena las emisoras en el orden de frecuencia en los botones numéricos.

### Sintonización

- 1 Pulse MODE para cambiar de banda (FM1, FM2, FM3, MW o LW).
- 2 Efectúe la sintonización.

#### Para sintonizar manualmente

Mantenga pulsadas ◀◀/▶▶ (SEEK -/+) para buscar la frecuencia aproximada y, a continuación, toque ◀◀/▶▶ (SEEK -/+) varias veces para sintonizar la frecuencia deseada.

#### Para sintonizar automáticamente

Pulse ◀◀/▶▶ (SEEK -/+).

La búsqueda se detiene cuando la unidad recibe una emisora.

### Almacenamiento manual

- 1 Mientras recibe la emisora que desea almacenar, mantenga pulsado un botón numérico (1 a 6) hasta que aparezca [MEM].

## Recepción de emisoras almacenadas

- 1 Seleccione la banda y, a continuación, toque el número de presintonía deseado (1 a 6).

## Utilización del sistema de datos de radio (RDS)

### Ajuste de frecuencias alternativas (AF) y anuncios de tráfico (TA)

AF resintoniza continuamente la emisora que tiene la señal más intensa de la red y TA proporciona información actualizada sobre el tráfico o programas de tráfico (TP) si la recibe.

- 1 Pulse MENU, gire el dial de control para seleccionar [GENERAL] y, a continuación, púselo.
- 2 Gire el dial de control para seleccionar [SET AF/TA] y púselo.
- 3 Gire el dial de control para seleccionar [SET AF-ON], [SET TA-ON], [SET AF/TA-ON] o [SET AF/TA-OFF] y, a continuación, púselo.

### Para almacenar emisoras de RDS con ajuste de AF y TA

Es posible presintonizar emisoras RDS junto con un ajuste AF/TA. Ajuste AF/TA y, a continuación, almacene la emisora con BTM o de forma manual. Si las presintoniza manualmente, también puede presintonizar emisoras que no sean RDS.

### Para recibir anuncios de emergencia

Con las funciones AF o TA activadas, los anuncios de emergencia interrumpirán automáticamente la fuente seleccionada en ese momento.

### Para ajustar el nivel de volumen durante un anuncio de tráfico

El nivel se almacenará en la memoria para futuros anuncios de tráfico, independientemente del nivel de volumen regular.

### Para continuar recibiendo un programa regional (REGIONAL)

Si las funciones AF y REGIONAL están activadas, no se cambiará a otra emisora regional con una frecuencia más intensa. Si abandona la zona de recepción de dicho programa regional, ajuste [SET REG-OFF] en [GENERAL] durante la recepción de FM (página 14).

Esta función no está disponible en el Reino Unido ni en algunas otras zonas.

### Función Local Link (solo Reino Unido)

Esta función permite seleccionar otras emisoras locales de la zona, aunque no estén almacenadas en sus botones numéricos.

Durante la recepción FM, pulse un botón numérico (1 a 6) en el que haya una emisora local almacenada. Antes de que transcurran 5 segundos, vuelva a pulsar un botón numérico de una emisora local. Repita este procedimiento hasta que reciba la emisora local.

### Selección de tipos de programa (PTY)

- 1 Durante la recepción de FM, pulse PTY.
- 2 Gire el dial de control hasta que aparezca el tipo de programa que desee y, a continuación, púselo.

La unidad busca emisoras que ofrezcan el tipo de programa seleccionado.

## Tipos de programas

**NEWS** (noticias), **AFFAIRS** (temas de actualidad), **INFO** (información), **SPORT** (deportes), **EDUCATE** (educación), **DRAMA** (drama), **CULTURE** (cultura), **SCIENCE** (ciencia), **VARIED** (variados), **POP M** (música pop), **ROCK M** (música rock), **EASY M** (grandes éxitos), **LIGHT M** (música clásica ligera), **CLASSICS** (música clásica), **OTHER M** (otra música), **WEATHER** (tiempo), **FINANCE** (finanzas), **CHILDREN** (programa infantil), **SOCIAL A** (temas de sociedad), **RELIGION** (religión), **PHONE IN** (entrada de teléfono), **TRAVEL** (viajes), **LEISURE** (ocio), **JAZZ** (música jazz), **COUNTRY** (música country), **NATION M** (música nacional), **OLDIES** (música de décadas anteriores), **FOLK M** (música folk), **DOCUMENT** (documentales)

## Ajuste de la hora del reloj (CT)

Los datos CT de la transmisión RDS ajustan la hora del reloj.

### 1 Ajuste [SET CT] de [GENERAL] en [SET CT-ON] (página 13).

## Reproducción

### Reproducción de un dispositivo USB

En este Manual de instrucciones, "iPod" se utiliza como referencia general para las funciones de iPod en el iPod y el iPhone, a menos que se indique lo contrario en el texto o las ilustraciones.

Para obtener más información sobre la compatibilidad de su iPod, consulte "Acerca del iPod" (página 16) o visite el sitio web de asistencia de la contraportada.

Se pueden utilizar dispositivos USB\* de tipo AOA (Android Open Accessory) 2.0, MSC (Mass Storage Class) y MTP (Media Transfer Protocol) que cumplan con la norma USB. En función del dispositivo USB, es posible seleccionar el modo Android o MSC/MTP en la unidad.

En función del reproductor multimedia digital o el smartphone Android, es necesario ajustar el modo de conexión USB en MTP.

\* Por ejemplo, una unidad de memoria USB, un reproductor multimedia digital o un smartphone Android.

#### Notas

- Para obtener más información sobre la compatibilidad del dispositivo USB visite el sitio web de asistencia de la contraportada.
- Los smartphones con Android OS 4.1 o una versión superior instalada son compatibles con Android Open Accessory 2.0 (AOA 2.0). Sin embargo, es posible que algunos smartphones no sean totalmente compatibles con AOA 2.0, aunque tengan instalado Android OS 4.1 o una versión superior. Para obtener más información sobre la compatibilidad del smartphone Android visite el sitio web de asistencia de la contraportada.
- No es posible reproducir los siguientes tipos de archivo.  
MP3/WMA/FLAC:
  - archivos protegidos por derechos de propiedad intelectual
  - Archivos DRM (gestión de derechos digitales)
  - Archivos de audio multicanalMP3/WMA:
  - archivos de compresión sin pérdida



Antes de establecer una conexión, seleccione el modo USB (modo Android o modo MSC/MTP) en función del dispositivo USB (página 13).

## 1 Conecte el dispositivo USB al puerto USB (página 7).

Se inicia la reproducción.

Si ya hay un dispositivo conectado, pulse SRC para seleccionar [USB] (aparece [IPD] en la pantalla cuando se reconoce el iPod).

## 2 Ajuste el volumen en esta unidad.

### Para detener la reproducción

Mantenga pulsado OFF durante 1 segundo.

### Para expulsar el dispositivo

Detenga la reproducción y, a continuación, desconecte el dispositivo.

### Advertencia para iPhone

Al conectar un iPhone a través de USB, el volumen de las llamadas del teléfono se controla a través del propio iPhone, no con la unidad. No aumente el volumen de la unidad durante las llamadas telefónicas para evitar sonidos altos e inesperados después de una llamada.

## Búsqueda y reproducción de pistas

### Reproducción aleatoria y repetición

No disponible si hay conectado un dispositivo USB en modo Android.

## 1 Durante la reproducción, pulse varias veces (repetición) o (aleatorio) para seleccionar el modo de reproducción que desee.

Puede que tarde en iniciarse la reproducción en el modo de reproducción seleccionado.

Los modos de reproducción disponibles varían en función de la fuente de sonido seleccionada.

## Búsqueda de pista por nombre (Quick-BrowZer™)

No disponible si hay conectado un dispositivo USB en modo Android o un iPod.

## 1 Durante la reproducción USB, pulse (buscar)\* para ver la lista de categorías de búsqueda.

Cuando aparezca la lista de pistas, pulse  (atrás) varias veces para ver la lista de búsqueda que desee.

\* Durante la reproducción USB, pulse  (buscar) durante más de 2 segundos para volver directamente al principio de la lista de la categoría.

## 2 Gire el dial de control para seleccionar la categoría que desee y púselo para confirmar.

## 3 Repita el paso 2 para seleccionar la pista que desee.

Se inicia la reproducción.

### Para salir del modo Quick-BrowZer

Pulse  (buscar).

## Búsqueda omitiendo elementos (modo salto)

No disponible si hay conectado un dispositivo USB en modo Android o un iPod.

## 1 Pulse (buscar).

## 2 Pulse (SEEK +).

## 3 Gire el dial de control para seleccionar la opción.

Saltará la lista en pasos del 10% respecto al número total de elementos.

## 4 Pulse ENTER para volver al modo Quick-BrowZer.

Aparece el elemento seleccionado.

- 5** Gire el dial de control para seleccionar el elemento que desee y púlselo.  
Se inicia la reproducción.

## Ajustes

### Cancelación del modo DEMO

Puede cancelar la pantalla de demostración que aparece cuando la fuente está desactivada y aparece el reloj.

- 1** Pulse MENU, gire el dial de control para seleccionar [GENERAL] y, a continuación, púlselo.
- 2** Gire el dial de control para seleccionar [SET DEMO] y púlselo.
- 3** Gire el dial de control para seleccionar [SET DEMO-OFF] y púlselo.  
El ajuste habrá finalizado.
- 4** Pulse ↶ (atrás) dos veces.  
La pantalla vuelve al modo de recepción/ reproducción normal.

---

### Funcionamiento de los ajustes básicos

Puede establecer las opciones de las siguientes categorías de configuración:  
Ajustes generales (GENERAL), ajustes de sonido (SOUND), ajustes de pantalla (DISPLAY)

- 1** Pulse MENU.
- 2** Gire el dial de control para seleccionar la categoría de ajustes que desee y púlselo.  
Las opciones que puede ajustar dependen de la fuente y de la configuración.
- 3** Gire el dial de control para seleccionar las opciones y púlselo.

**Para volver a la pantalla anterior**

Pulse ↶ (atrás).

---

# Ajustes generales (GENERAL)

---

## AREA

Especifica la región en la que va a utilizarse esta unidad: [EUROPE], [RUSSIA].

Si se modifica la región seleccionada, la unidad se reinicia y aparece el reloj.

(Disponible solo cuando la fuente está desactivada y aparece el reloj.)

---

## DEMO (demostración)

Activa la demostración: [ON], [OFF].

---

## CLOCK-ADJ (ajuste del reloj) (página 7)

---

## CAUT ALM (alarma de precaución)

Activa la alarma de precaución: [ON], [OFF] (página 6).

(Disponible solo cuando la fuente está desactivada y aparece el reloj.)

---

## BEEP

Activa el sonido de pitido: [ON], [OFF].

---

## AUTO OFF

Se apaga automáticamente transcurrido un tiempo determinado una vez que se apaga la unidad: [ON] (30 minutos), [OFF].

---

## STEERING

Registra/reinicia el ajuste del mando a distancia en el volante.

(Disponible cuando la conexión se realiza con el cable de conexión (no suministrado).)

(Disponible solo cuando la fuente está desactivada y aparece el reloj.)

**STR CONTROL** (control en el volante)

Selecciona el modo de entrada del mando a distancia conectado. Para evitar errores, asegúrese de que el modo de entrada coincide con el mando a distancia conectado antes de usarlo.

### CUSTOM

Modo de entrada del mando a distancia en el volante

## PRESET

Modo de entrada del mando a distancia con cable, sin tener en cuenta el mando a distancia en el volante (seleccionado automáticamente al realizar [RESET CUSTOM].)

## EDIT CUSTOM

Registra las funciones (SOURCE, ATT, VOL +/-, SEEK +/-) en el mando a distancia en el volante:

- 1 Gire el dial de control para seleccionar la función que desea asignar al mando a distancia del volante y, a continuación, púlselo.
- 2 Mientras [REGISTER] parpadea, mantenga pulsado el botón del mando a distancia en el volante al que desea asignar la función. Una vez finalizado el registro, aparece [REGISTERED].
- 3 Para registrar otras funciones, repita los pasos 1 y 2.

(Disponible solo cuando [STR CONTROL] está ajustado en [CUSTOM].)

## RESET CUSTOM

Reinicia el ajuste del mando a distancia en el volante: [YES], [NO].

(Disponible solo cuando [STR CONTROL] está ajustado en [CUSTOM].)

## Notas

- Al realizar ajustes, solo puede utilizarse la unidad con los botones. Por motivos de seguridad, estacione el vehículo antes de realizar este ajuste.
  - Si se produce un error durante el registro, la información registrada anteriormente no se elimina. Vuelva a empezar el registro a partir de la función en la que se produjo el error.
  - Es posible que esta función no esté disponible en algunos vehículos. Para obtener más información sobre la compatibilidad de su vehículo, visite el sitio web de asistencia de la contraportada.
- 

## USB MODE

Cambia el modo USB: [ANDROID], [MSC/MTP]. (Disponible solo cuando se selecciona la fuente USB.)

---

## CT (hora del reloj)

Activa la función CT: [ON], [OFF].

---

---

## AF/TA (frecuencias alternativas/anuncio de tráfico)

Selecciona el ajuste de las frecuencias alternativas (AF) y los anuncios de tráfico (TA): [AF-ON], [TA-ON], [AF/TA-ON], [AF/TA-OFF]. (Disponible al seleccionar cualquier fuente.)

---

## REGIONAL

Limita la recepción a una región específica: [ON], [OFF]. (Disponible solo si hay recepción FM.)

---

**BTM** (memoria de mejor sintonización) (página 8)  
(Disponible solo cuando se selecciona el sintonizador.)

---

## FIRMWARE

(Disponible solo cuando la fuente está desactivada y aparece el reloj.)  
Comprueba/actualiza la versión del firmware.  
Para obtener más información, visite el sitio web de asistencia de la contraportada.  
**FW VERSION** (versión del firmware)  
Muestra la versión del firmware actual.  
**FW UPDATE** (actualización del firmware)  
Accede al proceso de actualización del firmware: [YES], [NO].  
La actualización del firmware lleva unos minutos. Durante la actualización, no sitúe el contacto en la posición OFF ni desconecte el dispositivo USB.

---

---

# Ajustes de sonido (SOUND)

Este menú de ajustes está disponible al seleccionar una fuente cualquiera.

---

## EQ10 PRESET

Selecciona una curva de ecualizador entre 10 curvas diferentes o la desactiva: [OFF], [R&B], [ROCK], [POP], [HIP-HOP], [EDM], [JAZZ], [SOUL], [COUNTRY], [KARAOKE]\*, [CUSTOM].

Es posible memorizar el ajuste de la curva de ecualizador de cada fuente.

\* [KARAOKE] reduce el sonido vocal, aunque no puede eliminarse del todo durante la reproducción. Asimismo, tampoco está permitido utilizar un micrófono.

---

## EQ10 CUSTOM

Ajusta [CUSTOM] en EQ10.  
Ajuste de la curva de ecualizador:  
[BAND1] 32 Hz, [BAND2] 63 Hz, [BAND3] 125 Hz, [BAND4] 250 Hz, [BAND5] 500 Hz, [BAND6] 1 kHz, [BAND7] 2 kHz, [BAND8] 4 kHz, [BAND9] 8 kHz, [BAND10] 16 kHz.  
El nivel de volumen puede ajustarse en pasos de 1 dB, de -6 dB a +6 dB.

---

## BALANCE

Ajusta el balance del sonido: [RIGHT-15] – [CENTER] – [LEFT-15].

---

## FADER

Ajusta el nivel relativo: [FRONT-15] – [CENTER] – [REAR-15].

---

## AUX VOL (volumen AUX)

Ajusta el nivel de volumen de cada dispositivo auxiliar conectado: [+18 dB] – [0 dB] – [-8 dB].  
Este ajuste evita tener que ajustar el nivel de volumen en diferentes fuentes.  
(Disponible solo cuando se selecciona AUX.)

---

---

## Ajustes de pantalla (DISPLAY)

---

### DIMMER

Modifica el brillo de la pantalla: [ON], [OFF], [CLK] (reloj).

Para que esta función solo esté activa durante un período determinado, seleccione [CLK] y defina las horas de inicio y finalización.

- Para ajustar el brillo cuando la función de atenuación está activada:  
Ajuste [DIMMER] en [ON] y, a continuación, ajuste [BRIGHTNESS].
  - Para ajustar el brillo cuando la función de atenuación está desactivada:  
Ajuste [DIMMER] en [OFF] y, a continuación, ajuste [BRIGHTNESS].
- El ajuste de brillo se almacena y se aplica cuando la función de atenuación se activa o desactiva.

---

### BRIGHTNESS

Ajusta el brillo de la pantalla. El nivel de brillo es ajustable: [1] – [10].

---

### SND SYNC (sincronización del sonido)

Activa la sincronización de la iluminación con el sonido: [ON], [OFF].

---

### AUTO SCR (desplazamiento automático)

Desplaza automáticamente los elementos más largos: [ON], [OFF].  
(No disponible cuando se selecciona AUX o el sintonizador.)

---

## Información adicional

### Actualización del firmware

Para actualizar el firmware, visite el sitio web de asistencia de la contraportada y siga las instrucciones.

#### Notas

- Es necesario utilizar un dispositivo USB (no suministrado) para actualizar el firmware. Almacene el programa de actualización en el dispositivo USB y conecte el dispositivo al puerto USB para realizar la actualización.
- La actualización del firmware lleva unos minutos. Durante la actualización, no sitúe el contacto en la posición OFF ni desconecte el dispositivo USB.

---

### Precauciones

- Enfría la unidad si su vehículo está estacionado bajo la luz directa del sol.
- No deje el panel frontal ni dispositivos de audio en el interior del vehículo, ya que podrían sufrir averías a causa de las temperaturas elevadas provocadas por la luz directa del sol.
- La antena motorizada se extiende automáticamente.

#### Para mantener una alta calidad de sonido

No derrame líquidos sobre la unidad.

## Orden de reproducción de archivos de audio

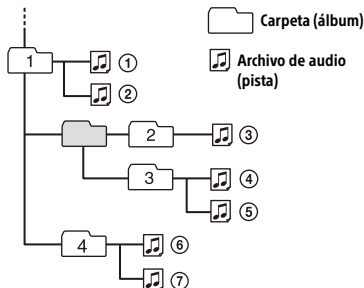

## Acerca del iPod

- Puede conectarse a los siguientes modelos de iPod. Actualice sus dispositivos iPod a la última versión de software antes de utilizarlos.

Modelos de iPhone/iPod compatibles

Modelo compatible	USB
iPhone 7	✓
iPhone 7 Plus	✓
iPhone SE	✓
iPhone 6s	✓
iPhone 6s Plus	✓
iPhone 6	✓
iPhone 6 Plus	✓
iPhone 5s	✓
iPhone 5c	✓
iPhone 5	✓
iPhone 4s	✓
iPod touch (6.ª generación)	✓
iPod touch (5.ª generación)	✓
iPod nano (7.ª generación)	✓

- El uso de la insignia Made for Apple significa que un accesorio ha sido diseñado para conectarse específicamente al producto o a los productos Apple identificados en la insignia, y ha sido certificado por el fabricante de que cumple las normas de rendimiento de Apple. Apple no se hace responsable por el funcionamiento de este dispositivo o su cumplimiento con normas de seguridad y regulatorias.

Tenga en cuenta que el uso de este accesorio con un producto Apple puede afectar el rendimiento inalámbrico.

Si desea realizar alguna consulta o solucionar algún problema relativo a la unidad que no se trate en este manual, póngase en contacto con su distribuidor Sony más cercano.

## Mantenimiento

### Limpieza de los conectores

Es posible que la unidad no funcione correctamente si los conectores entre la unidad y el panel frontal están sucios. Para evitarlo, retire el panel frontal (página 6) y limpie los conectores con un bastón de algodón. No aplique una fuerza excesiva. De lo contrario, podría dañar los conectores.

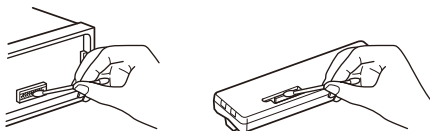

### Notas

- Por motivos de seguridad, apague el contacto antes de limpiar los conectores y retire la llave del contacto.
- Nunca toque los conectores directamente con los dedos ni con un dispositivo metálico.

# Especificaciones

## Sección del sintonizador

### FM

Rango de sintonización:

Si [AREA] está ajustado en [EUROPE]:

87,5 MHz – 108,0 MHz

Si [AREA] está ajustado en [RUSSIA]:

FM1/FM2: 87,5 MHz – 108,0 MHz

(en pasos de 50 kHz)

FM3: 65 MHz – 74 MHz (en pasos de 30 kHz)

Terminal de antena:

Conector de antena externa

Sensibilidad: 7 dBf

Selectividad: 75 dB a 400 kHz

Relación señal-ruido: 73 dB

Separación: 50 dB a 1 kHz

Respuesta de frecuencia: 20 Hz – 15.000 Hz

### MW/LW

Rango de sintonización:

MW: 531 kHz – 1.602 kHz

LW: 153 kHz – 279 kHz

Terminal de antena:

Conector de antena externa

Sensibilidad: MW: 26  $\mu$ V, LW: 50  $\mu$ V

## Sección del reproductor USB

Interfaz: USB (máxima velocidad)

Corriente mínima: 1 A

Número máximo de carpetas y archivos reconocibles:

Carpetas (álbumes): 256

Archivos (pistas) por carpeta: 256

Protocolo Android Open Accessory (AOA) compatible: 2.0

Códec correspondiente:

MP3 (.mp3)

Velocidad de bits: 8 kbps – 320 kbps  
(compatible con VBR (velocidad de bits variable))

Frecuencia de muestreo: 16 kHz – 48 kHz

WMA (.wma)

Velocidad de bits: 32 kbps – 192 kbps  
(compatible con VBR (velocidad de bits variable))

Frecuencia de muestreo: 32 kHz, 44,1 kHz, 48 kHz

FLAC (.flac)

Profundidad de bits: 16 bits, 24 bits

Frecuencia de muestreo: 44,1 kHz, 48 kHz

## Sección del amplificador de potencia

Salidas: salidas de altavoz

Impedancia de altavoz: 4  $\Omega$  – 8  $\Omega$

Salida de potencia máxima: 55 W  $\times$  4 (a 4  $\Omega$ )

## General

Salidas:

Terminales de salida de audio (REAR)

Terminal de control de la antena motorizada/  
amplificador de potencia (REM OUT)

Entradas:

Terminal de entrada de mando a distancia

Terminal de entrada de antena

Toma de entrada AUX (minitoma estéreo)

Puerto USB

Requisitos de alimentación: batería para vehículo de 12 V CC (masa negativa)

Consumo de corriente nominal: 10 A

Dimensiones:

Aprox. 178 mm  $\times$  50 mm  $\times$  119 mm (an./al./pr.)

Dimensiones de montaje:

Aprox. 182 mm  $\times$  53 mm  $\times$  102 mm (an./al./pr.)

Peso: aprox. 0,7 kg

Contenidos del paquete:

Unidad principal (1)

Componentes de instalación y conexiones  
(1 juego)

Es posible que su distribuidor no comercialice algunos de los accesorios que figuran en la lista anterior. Para obtener más información, consulte al distribuidor.

El diseño y las especificaciones pueden variar sin previo aviso.

## Derechos de autor

Windows Media es una marca comercial o marca comercial registrada de Microsoft Corporation en los Estados Unidos y en otros países.

Este producto está protegido por determinados derechos de propiedad intelectual de Microsoft Corporation. Queda prohibido el uso o distribución de esta tecnología fuera de este producto sin las licencias correspondientes de Microsoft o una filial autorizada de Microsoft.

Apple, iPhone, iPod, iPod nano y iPod touch son marcas comerciales de Apple Inc., registradas en Estados Unidos y otros países.

Android es una marca comercial de Google LLC.

### libFLAC

Copyright (C) 2000-2009 Josh Coalson

Copyright (C) 2011-2013 Fundación Xiph.Org

Se permite su redistribución y uso en formatos de fuente y binario, con o sin modificaciones, siempre y cuando se cumplan las siguientes condiciones:

- Las redistribuciones del código fuente deben respetar el aviso de protección de derechos de autor indicado anteriormente, esta lista de condiciones y la siguiente nota legal.
- Las redistribuciones en formato binario deben reproducir el aviso de protección de derechos de autor indicado anteriormente, esta lista de condiciones y la siguiente nota legal en la documentación u otros materiales proporcionados con la distribución.
- No se puede usar el nombre de la Fundación Xiph.org ni los nombres de sus colaboradores para apoyar o promocionar productos derivados de este software sin obtener un permiso previo específico por escrito.

ESTE SOFTWARE HA SIDO PROPORCIONADO POR LOS TITULARES DE LOS DERECHOS DE AUTOR Y SUS COLABORADORES "TAL CUAL" Y SE RENUNCIA A CUALQUIER GARANTÍA EXPRESA O IMPLÍCITA, INCLUYENDO, ENTRE OTRAS, LAS GARANTÍAS IMPLÍCITAS DE COMERCIABILIDAD E IDONEIDAD PARA UN FIN EN PARTICULAR. LA FUNDACIÓN O SUS COLABORADORES NO SERÁN RESPONSABLES EN NINGÚN CASO DE NINGÚN DAÑO INDIRECTO, DIRECTO, ACCIDENTAL, ESPECIAL, EJEMPLAR O DERIVADO (INCLUYENDO, ENTRE OTROS, LA ADQUISICIÓN DE PRODUCTOS O SERVICIOS DE SUSTITUCIÓN; IMPOSIBILIDAD DE USO, PÉRDIDA DE DATOS O BENEFICIOS; O INTERRUPCIÓN DEL NEGOCIO) SEA CUAL SEA SU CAUSA, Y PARTIENDO DE CUALQUIER TEORÍA DE RESPONSABILIDAD QUE SE APLIQUE, YA SE TRATE DE RESPONSABILIDAD CONTRACTUAL, RESPONSABILIDAD OBJETIVA U OTRO AGRAVIO (INCLUIDA LA NEGLIGENCIA O CUALQUIER OTRA) DERIVADA DEL USO DE ESTE SOFTWARE, AUNQUE SE ADVIERTA DE LA POSIBILIDAD DE QUE SE PRODUZCAN DICHOS DAÑOS.



---

## Solución de problemas

La siguiente lista de comprobación pretende facilitar la solución de los problemas que surjan con la unidad.

Antes de consultar la siguiente lista de comprobación, verifique los procedimientos de conexión y de funcionamiento.

Para obtener más información sobre la utilización del fusible y la extracción de la unidad del salpicadero, consulte "Conexión/Instalación" (página 23).

Si el problema no se resuelve, consulte el sitio de asistencia de la contrapartada.

---

### General

**No se escucha ningún sonido o el sonido es muy bajo.**

- La posición del control del fader [FADER] no está configurada para un sistema de 2 altavoces.
- El volumen de la unidad y/o el dispositivo conectado es muy bajo.
  - Suba el volumen de la unidad y el dispositivo conectado.

---

**La unidad no emite el sonido de pitido.**

- Hay conectado un amplificador de potencia opcional y no está usando el amplificador integrado.

---

**El contenido de la memoria se borró.**

- El cable de fuente de alimentación o la batería se ha desconectado o bien no se ha conectado correctamente.

---

**Las emisoras almacenadas y la hora correcta se borraron.**

**El fusible se fundió.**

**La unidad hace un ruido al cambiar la posición del interruptor de la llave de encendido.**

- Los cables no están bien conectados con el conector de alimentación auxiliar del vehículo.

---

**Durante la reproducción o la recepción se inicia el modo de demostración.**

- Si no se realiza ninguna operación durante 5 minutos y [DEMO-ON] está seleccionado, se inicia el modo de demostración.
  - Ajuste [DEMO-OFF] (página 13).

---

**Las indicaciones desaparecen o no aparecen en el monitor.**

- El atenuador está ajustado en [DIM-ON] (página 15).
- La pantalla se apaga si mantiene pulsado OFF.
  - Pulse OFF en la unidad hasta que aparezca la pantalla.
- Los conectores están sucios (página 16).

---

**La pantalla/iluminación parpadea.**

- La alimentación no es suficiente.
  - Compruebe que la batería del vehículo proporcione suficiente potencia a la unidad. (La potencia necesaria es de 12 V CC.)

---

**Los botones de las operaciones no funcionan.**

- Pulse DSPL y  (atrás)/MODE durante más de 2 segundos para reiniciar la unidad. El contenido almacenado en la memoria se borra. Para su seguridad, no reinicie la unidad mientras conduzca.

---

### Recepción de radio

**No es posible recibir las emisoras.**

**Hay un ruido que obstaculiza el sonido.**

- La conexión no es correcta.
  - Compruebe la conexión de la antena del vehículo.
  - Si la antena automática no se extiende, compruebe la conexión del cable de control de la antena motorizada.

---

**No es posible utilizar la sintonización programada.**

- La señal de emisión es demasiado débil.

---

**No es posible sintonizar de 65 MHz a 74 MHz en FM3.**

- [AREA] está ajustado en [EUROPE].
  - Ajuste [AREA] en [RUSSIA] (página 13).

## RDS

**No es posible recibir los servicios RDS (si [AREA] está ajustado en [RUSSIA]).**

- FM3 está seleccionado.
  - Seleccione FM1 o FM2.
- Los servicios RDS no están disponibles en la región actual.

**La operación SEEK empieza después de unos segundos de escucha.**

- La emisora no es TP o tiene una señal débil.
  - Desactive TA (página 9).

**No se reciben anuncios de tráfico.**

- Active TA (página 9).
- La emisora no emite ninguna notificación de tráfico a pesar de ser TP.
  - Sintonee otra emisora.

**PTY muestra [- - - - -].**

- La emisora actual no es RDS.
- No se reciben datos RDS.
- La emisora no especifica el tipo de programa.

**El nombre del servicio del programa parpadea.**

- No hay frecuencia alternativa para la emisora actual.
  - Pulse ◀◀/▶▶ (SEEK +/-) mientras el nombre del servicio del programa parpadea. Aparece [PI SEEK] y la unidad empieza a buscar otra frecuencia con los mismos datos de PI (identificación del programa).

## Reproducción de dispositivo USB

**No puede reproducir contenidos a través de un concentrador USB.**

- La unidad no puede reconocer dispositivos USB a través de un concentrador USB.

**Un dispositivo USB tarda más en reproducirse.**

- El dispositivo USB contiene archivos con una estructura de árbol complicada.

**El sonido es intermitente.**

- Es posible que el sonido sea intermitente a una velocidad de bits alta.

- Es posible que no puedan reproducirse archivos DRM (gestión de derechos digitales) en algunos casos.

**No puede reproducirse un archivo de audio.**

- No se admiten dispositivos USB formateados con sistemas de archivos distintos de FAT16 o FAT32.\*

\* Esta unidad admite FAT16 y FAT32, pero es posible que algunos dispositivos USB no admitan todos estos formatos FAT. Para obtener información detallada, consulte el manual de instrucciones de cada dispositivo USB o póngase en contacto con el fabricante.

**No es posible realizar operaciones como saltar un álbum, saltar contenidos (modo salto) o buscar una pista por nombre (Quick-BrowZer).**

- Estas operaciones no pueden realizarse si hay conectado un dispositivo USB en modo Android o un iPod.
  - Ajuste [USB MODE] en [MSC/MTP] (página 13).
  - Desconecte el iPod.
- El modo USB del dispositivo no está configurado correctamente.
  - Asegúrese de que el modo USB del dispositivo está ajustado en el modo MSC/MTP.

**No se emite sonido durante la reproducción en el modo Android.**

- Cuando la unidad está en el modo Android, el sonido se emite únicamente por el smartphone Android.
  - Compruebe el estado de la aplicación de reproducción de audio en el smartphone Android.
  - En función del smartphone Android, es posible que la reproducción no se realice correctamente.

---

## Mensajes

Es posible que aparezcan o parpadeen los siguientes mensajes durante la utilización de la unidad.

---

**HUB NO SUPRT:** concentradores USB no compatibles.

---

**INVALID**

- La operación seleccionada tal vez no sea válida.
- [USB MODE] no puede modificarse durante la reproducción de un iPod.

---

**IPD STOP:** la reproducción del iPod ha finalizado.

- Accione su iPod/iPhone para iniciar la reproducción.

---

**NO AF:** no hay frecuencias alternativas.

- Pulse **◀◀/▶▶** (SEEK -/+) mientras el nombre del servicio del programa parpadea. La unidad empieza a buscar otra frecuencia con los mismos datos de PI (identificación del programa) (aparece [PI SEEK]).

---

**NO TP:** no hay programas de tráfico.

- La unidad continuará buscando emisoras de TP disponibles.

---

**NOT SUPPORT - ANDROID MODE**

- Hay un dispositivo USB no compatible con AOA (Android Open Accessory) 2.0 conectado a la unidad mientras [USB MODE] está ajustado en [ANDROID].
  - Ajuste [USB MODE] en [MSC/MTP] (página 13).

---

**OVERLOAD:** el dispositivo USB está sobrecargado.

- Desconecte el dispositivo USB y pulse SRC para seleccionar otra fuente.
- El dispositivo USB presenta un fallo o se ha conectado un dispositivo no compatible.

---

**READ:** lectura de información en curso.

- Espere hasta que finalice la lectura y la reproducción empiece automáticamente. El proceso puede tardar un tiempo, en función de la organización de los archivos.

---

**USB ERROR:** el dispositivo USB no puede reproducirse.

- Conecte de nuevo el dispositivo USB.

---

**USB NO DEV:** no hay ningún dispositivo USB conectado o no se reconoce.

- Asegúrese de que el dispositivo USB o el cable USB esté correctamente conectado.

---

**USB NO MUSIC:** no hay ningún archivo reproducible.

- Conecte un dispositivo USB con archivos reproducibles (página 17).

---

**USB NO SUPRT:** el dispositivo USB no es compatible.

- Para obtener más información sobre la compatibilidad del dispositivo USB visite el sitio web de asistencia de la contraportada.

---

## Para la utilización del mando a distancia en el volante:

---

**ERROR:** se ha producido un error durante el registro de la función.

- Vuelva a empezar el registro a partir de la función en la que se produjo el error (página 13).

---

**TIMEOUT:** la función no se ha registrado porque se ha agotado el tiempo.

- Trate de completar el registro mientras [REGISTER] está parpadeando (aproximadamente 6 segundos) (página 13).

## Para la operación de actualización del firmware:

---

**FILE ERROR:** el programa de actualización no está almacenado en el dispositivo USB.

→ Guarde el programa de actualización en el dispositivo USB y vuelva a intentarlo (página 15).

---

**UPDATE ERROR PRESS ENTER:** la actualización del firmware no se ha realizado correctamente.

→ Pulse ENTER para borrar el mensaje y vuelva a intentarlo. Durante la actualización, no ponga el contacto en la posición OFF ni desconecte el dispositivo USB (página 15).

→ Conecte el dispositivo USB que contiene el programa de actualización y pulse ENTER.

Si estas soluciones no mejoran la situación, póngase en contacto con su distribuidor Sony más cercano.

## Conexión/Instalación

### Precauciones

- Dirija todos los cables de masa a un punto de masa común.
- Evite que los cables queden atrapados bajo un tornillo o en piezas móviles (p. ej., rieles de asientos).
- Antes de establecer conexiones, apague el motor del automóvil para evitar cortocircuitos.
- Conecte el cable de alimentación ④ a la unidad y los altavoces antes de conectarlo al conector de alimentación auxiliar.
- Asegúrese de aislar los cables no conectados sueltos con cinta aislante para mayor seguridad.

### Precauciones

- Elija cuidadosamente el lugar de instalación para que la unidad no interfiera con las operaciones de conducción normales.
- Evite instalar la unidad en zonas expuestas a polvo, suciedad, vibración excesiva o temperaturas elevadas, como la luz solar directa o cerca de conductos de calefacción.
- Use solo el equipo de montaje suministrado para realizar una instalación segura.

#### Nota sobre el cable de alimentación (amarillo)

Al conectar esta unidad junto con otros componentes estéreo, el valor del amperaje del circuito del vehículo al que está conectada la unidad debe ser superior a la suma del valor del amperaje del fusible de cada componente.

#### Ajuste del ángulo de montaje

Ajuste el ángulo de montaje a menos de 45°.

## Lista de piezas para la instalación

①

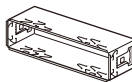

②



x 2

③

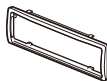

④

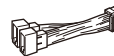

- Esta lista de piezas no incluye todo el contenido del paquete.
- El soporte ① y la abrazadera de protección ③ están fijados a la unidad al salir de fábrica. Antes de montar la unidad, utilice las llaves de desbloqueo ② para desmontar el soporte ① de la unidad. Para obtener más información, consulte "Desmontaje de la abrazadera de protección y el soporte" (página 26).
- Guarde las llaves de desbloqueo ② para utilizarlas más adelante, ya que también son necesarias para desmontar la unidad del vehículo.

# Conexión

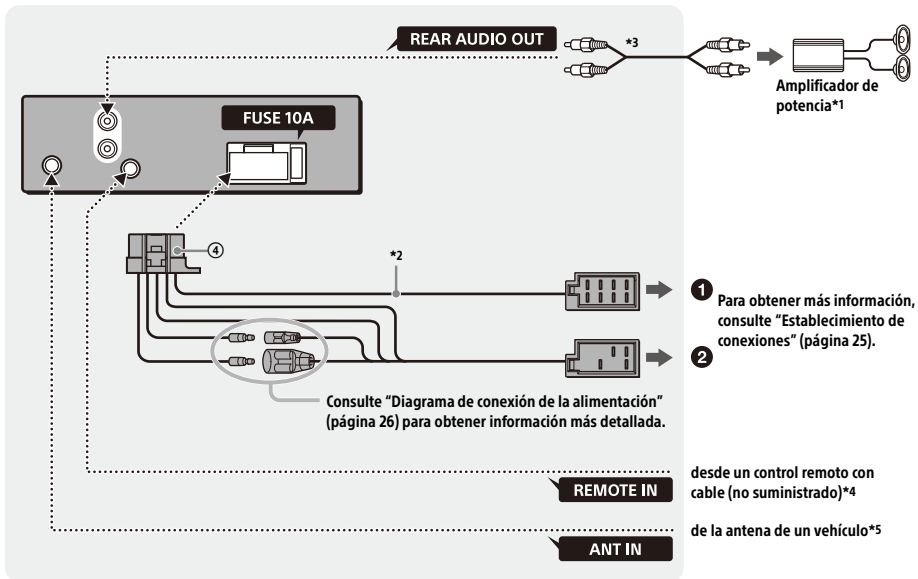

\*1 No suministrado

\*2 Impedancia de altavoz:  $4 \Omega - 8 \Omega \times 4$

\*3 Cable con clavija RCA (no suministrado)

\*4 En función del tipo de vehículo, use un adaptador para un control remoto con cable (no suministrado). Para obtener información detallada sobre el uso del control remoto con cable, consulte "Uso del control remoto con cable" (página 26).

\*5 En función del tipo de vehículo, use un adaptador (no suministrado) si el conector de la antena no encaja.

## Establecimiento de conexiones

Si tiene una antena motorizada sin caja de relés, la conexión de esta unidad con el cable de conexión de alimentación suministrado ④ puede dañar la antena.

### ① Al conector del altavoz del vehículo

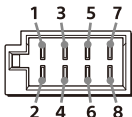

1	Altavoz trasero (derecho)	⊕	Morado
2		⊖	A rayas moradas/negras
3	Altavoz delantero (derecho)	⊕	Gris
4		⊖	A rayas grises/negras
5	Altavoz delantero (izquierdo)	⊕	Blanco
6		⊖	A rayas blancas/negras
7	Altavoz trasero (izquierdo)	⊕	Verde
8		⊖	A rayas verdes/negras

### ② Al conector de alimentación del vehículo

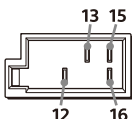

12	Fuente de alimentación continua	Amarillo
13	Control de la antena motorizada/ amplificador de potencia (REM OUT)	A rayas azules/blancas
15	Fuente de alimentación conmutada	Rojo
16	Masa	Negro

## Conexión fácil de subwoofer

Puede utilizar un subwoofer sin un amplificador de potencia si está conectado a un cable de altavoz trasero.

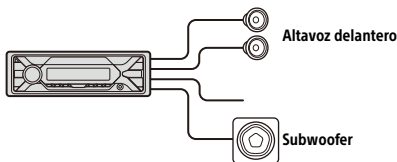

### Notas

- Es necesario preparar los cables de altavoz traseros.
- Utilice un subwoofer con una impedancia de 4 Ω a 8 Ω y con una capacidad de administración de la potencia suficiente para evitar daños.

## Conexión de la protección de la memoria

Si el cable de alimentación amarillo está conectado, siempre se suministrará alimentación eléctrica al circuito de memoria aunque esté apagado el interruptor de la llave de encendido.

## Conexión del altavoz

- Antes de conectar los altavoces, apague la unidad.
- Utilice unos altavoces con una impedancia de 4 Ω a 8 Ω y con una capacidad de administración de la potencia suficiente para evitar daños.

## Diagrama de conexión de la alimentación

Compruebe el conector de alimentación auxiliar de su vehículo y conecte los cables correctamente en función del vehículo.

### Conector de alimentación auxiliar

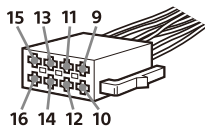

### Conexión común

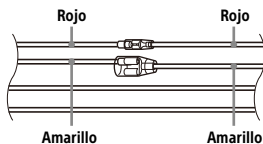

12	Fuente de alimentación continua	Amarillo
15	Fuente de alimentación conmutada	Rojo

### Posiciones de los cables rojo y amarillo invertidas

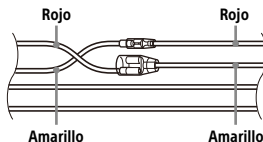

12	Fuente de alimentación conmutada	Amarillo
15	Fuente de alimentación continua	Rojo

## Para los vehículos sin posición ACC

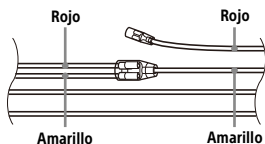

Después de establecer las conexiones y cambiar los cables de alimentación correctamente, conecte la unidad a la fuente de alimentación del vehículo. Si desea realizar alguna consulta o solucionar algún problema relativo a la unidad que no se trate en este manual, póngase en contacto con el concesionario del vehículo.

## Uso del control remoto con cable

- 1 Para activar el control remoto con cable, ajuste [STR CONTROL] de [SET STEERING] en [PRESET] (página 13).

## Instalación

### Desmontaje de la abrazadera de protección y el soporte

Antes de instalar la unidad, desmonte la abrazadera de protección ③ y el soporte ① de la unidad.

- 1 Sujete la abrazadera de protección por los dos extremos ③ y extráigala.

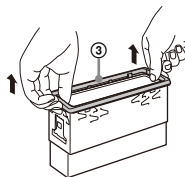



- 2** Introduzca las dos llaves de desbloqueo **2** hasta que encajen, baje el soporte **1** y tire de la unidad hacia arriba para separarla.

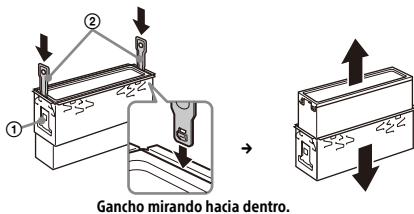

## Montaje de la unidad en el salpicadero

Antes de la instalación, asegúrese de que los pasadores situados a ambos lados del soporte **1** estén doblados hacia dentro 2 mm.

- 1** Coloque el soporte **1** dentro del salpicadero y, a continuación, doble los ganchos hacia fuera para que queden bien ajustados.

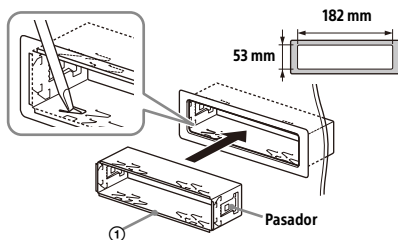

- 2** Monte la unidad en el soporte **1** y fije la abrazadera de protección **3**.

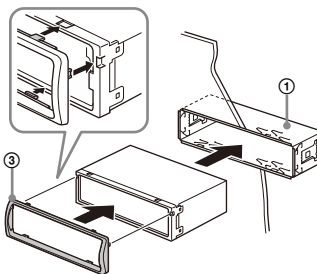

### Notas

- Si los pasadores están rectos o doblados hacia fuera, la unidad no se instalará con seguridad y puede salirse hacia fuera.
- Asegúrese de que los 4 pasadores de la abrazadera de protección **3** estén correctamente introducidos en las ranuras de la unidad.

## Montaje y desmontaje del panel frontal

Para obtener más información, consulte "Extracción del panel frontal" (página 6).

## Reinicio de la unidad

Para obtener más información, consulte "Reinicio de la unidad" (página 7).

## Sustitución de fusibles

Cuando sustituya el fusible, asegúrese de usar uno que coincida con el valor del amperaje indicado en el fusible original. Si se funde el fusible, compruebe la conexión de la alimentación y sustituya el fusible. Si se vuelve a fundir el fusible después de sustituirlo, puede que haya una avería interna. En ese caso, consulte al distribuidor Sony más cercano.

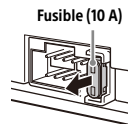



## ЦИФРОВОЙ РЕСИВЕР

Сделано в Тайланде

Производитель: Сони Корпорейшн  
1-7-1 Конан, Минато-ку, Токио 108-0075, Япония

В целях безопасности обязательно устанавливайте это устройство на приборной панели автомобиля, так как его задняя часть нагревается во время работы. Подробнее см. “Установка/подключение” (стр. 23).

Табличка с указанием рабочего напряжения и других характеристик находится на нижней панели корпуса.

Дата изготовления указана на товаре, а также на упаковке в следующем формате: ММ.YYYY, где ММ – месяц и YYYY – год изготовления.

Данный аппарат представляет из себя автомобильную аудиосистему, которая дает вам возможность прослушивать аудиозаписи, используя в том числе музыкальные приложения и службы.

### Условия хранения

Товары сохраняют в упакованном виде в темных, сухих, чистых, хорошо вентилируемых помещениях, изолированных от мест хранения кислот и щелочей.

Температура хранения: от -20 до +60 °С.

Относительная влажность хранения: 80 %.

Рабочая температура: от 0 до 40 °С.

Рабочая относительная влажность: 40–60 %.

Срок хранения не установлен.



**Утилизация использованных элементов питания и отслужившего электрического и электронного оборудования (Директива применима в**

**странах Евросоюза и других странах, где действуют системы раздельного сбора отходов)**

### **Предупреждение для случаев, когда в замке зажигания нет положения ACC**

Убедитесь, что настроена функция AUTO OFF (стр. 12). После выключения устройства его питание будет автоматически отключено через установленное время, что предотвращает разрядку аккумулятора. Если функция AUTO OFF не задана, то при каждом выключении зажигания нажимайте и удерживайте кнопку OFF до тех пор, пока дисплей не погаснет.

### **Отказ от ответственности в отношении услуг, предоставляемых сторонними поставщиками**

Службы, предоставляемые сторонними поставщиками, могут быть изменены, приостановлены или отменены без предварительного уведомления. Компания Sony не несет ответственности за ситуации подобного рода.

---

## Содержание

Справочник по деталям и органам управления .....	4
--------------------------------------------------	---

---

## Начало работы

Снятие передней панели .....	5
Перезагрузка устройства .....	6
Установка часов .....	6
Проверка напряжения в аккумуляторе .....	6
Подключение устройства USB .....	7
Подключение другого переносного аудиоустройства .....	7

---

## Прослушивание радио

Прослушивание радио .....	8
Системы радиоданных (RDS) .....	8

---

## Воспроизведение

Воспроизведение устройства USB .....	10
Поиск и воспроизведение композиций .....	11

---

## Параметры

Отмена режима DEMO .....	12
Основные операции настройки параметров .....	12
Настройка общих параметров (GENERAL) .....	12
Настройка звука (SOUND) .....	14
Настройка дисплея (DISPLAY) .....	14

---

## Дополнительная информация

Обновление микропрограммы .....	15
Меры предосторожности .....	15
Уход за устройством .....	16
Технические характеристики .....	16
Поиск и устранение неисправностей .....	19
Сообщения .....	21

---

## Установка/подключение

Внимание! .....	23
Перечень деталей для установки .....	23
Подключение .....	24
Установка .....	26

# Справочник по деталям и органам управления

## Основное устройство

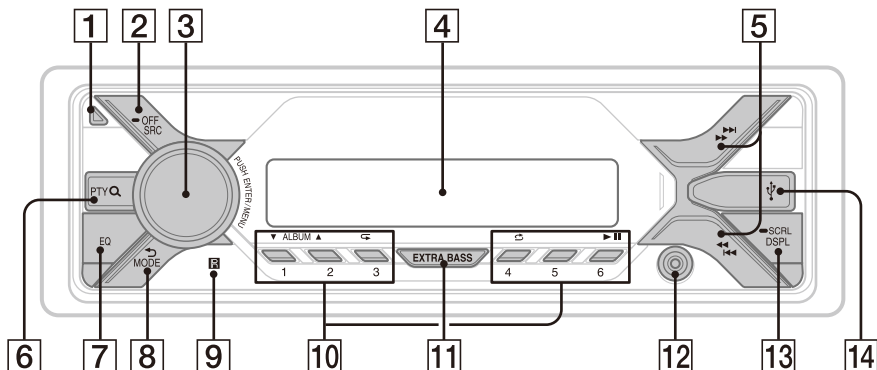

**1** Кнопка снятия передней панели

**2** SRC (источник)

Включение питания.  
Смена источника.

**OFF**

Нажмите и удерживайте в течение 1 секунды для выключения источника и отображения часов.

Нажмите и удерживайте более 2 секунд для выключения питания и дисплея.

**3** Дисковый регулятор

Поворачивайте для регулирования уровня громкости.

**PUSH ENTER**

Открытие выбранного пункта меню.

Чтобы выбрать другой источник сигнала, нажмите кнопку SRC, поверните дисковый регулятор, а затем нажмите его (время ожидания — 2 секунды).

**MENU**

Вход в меню настройки.

**4** Окошко дисплея

**5** (SEEK +/-)

Автоматическая настройка на радиостанции. Нажмите и удерживайте для настройки вручную.

(предыдущая/следующая)

(ускоренная перемотка назад/ускоренная перемотка вперед)

**6** PTY (тип программы)

Выбор типа программы (PTY) в RDS.

**Q (обзор)** (стр. 11)

Переход в режим обзора при воспроизведении.  
(Недоступно, если подключен iPod или устройство USB в режиме Android™.)

**7** EQ (эквалайзер)

Выбор кривой эквалайзера.

**8** (назад)

Возврат к предыдущему экрану.

**MODE** (стр. 8)

**9** Приемник сигналов с пульта

дистанционного управления

#### 10 Номерные кнопки (1–6)

Прием сохраненных в памяти радиостанций. Нажмите и удерживайте для сохранения станций.

#### ALBUM ▼/▲

Пропуск альбома для аудиоустройства.

Нажмите и удерживайте для непрерывного пропуска альбомов.

(Недоступно, если подключено устройство USB в режиме Android или устройство iPod.)

#### ↶ (повтор)

(Недоступно, если подключено устройство USB в режиме Android.)

#### 🔀 (случайная последовательность)

(Недоступно, если подключено устройство USB в режиме Android.)

#### ▶|| (воспроизведение/пауза)

#### 11 EXTRA BASS

Усиление звучания басового звука в синхронизации с уровнем громкости.

Нажмите, чтобы изменить настройку EXTRA BASS: [1], [2], [OFF].

#### 12 Входное гнездо AUX

#### 13 DSPL (дисплей)

Нажмите для изменения индикации дисплея.

#### ➡ SCRL (прокрутка)

Нажмите и удерживайте для прокрутки индикации.

#### 14 Порт USB

## Начало работы

### Снятие передней панели

Во избежание кражи устройства можно снять с него переднюю панель.

- 1 Нажмите и удерживайте кнопку OFF ① до тех пор, пока устройство не отключится. Нажмите кнопку снятия передней панели ②, а затем потяните панель на себя и снимите ее.

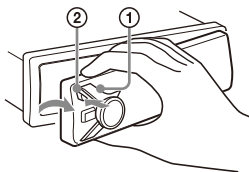

### Предупредительный звуковой сигнал

Если до поворота выключателя зажигания в положение OFF с устройства не была снята передняя панель, то в течение нескольких секунд будет слышен предупредительный звуковой сигнал. Звуковой сигнал будет слышен, только если используется встроенный усилитель.

### Установка передней панели

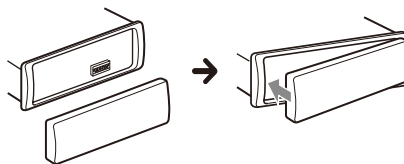

---

## Перезагрузка устройства

Перед первым использованием устройства, после замены автомобильного аккумулятора или повторного подсоединения кабелей необходимо перезагрузить устройство.

- 1 Нажмите и удерживайте кнопки DSPL и ⬅️ (назад)/MODE более 2 секунд.

### Примечание

Перезагрузка устройства приведет к удалению настроек часов и некоторых сохраненных элементов содержимого.

## Установка страны/региона

После перезагрузки устройства откроется меню настройки страны/региона.

- 1 При отображении [SET AREA] нажмите кнопку ENTER.  
Отобразится текущая страна или регион.
- 2 Поворачивая дисковый регулятор, выберите [EUROPE] или [RUSSIA], а затем нажмите дисковый регулятор.
- 3 Поворачивая дисковый регулятор, выберите [YES] или [NO], а затем нажмите дисковый регулятор.  
При изменении региона или страны устройство перезагрузится, после чего на дисплее отобразятся часы.

Этот параметр можно настроить в меню общих параметров (стр. 12).

---

## Установка часов

- 1 Нажмите кнопку MENU, поверните дисковый регулятор для выбора [GENERAL], затем нажмите дисковый регулятор.
- 2 Поворачивая дисковый регулятор, выберите [SET CLOCK-ADJ], затем нажмите дисковый регулятор.  
Начнет мигать индикация часа.
- 3 Поворачивайте дисковый регулятор для установки значения часов и минут.  
Для выбора настраиваемого разряда используйте кнопки ◀️/▶️ (SEEK -/+).
- 4 После установки минут нажмите кнопку MENU.  
Установка завершена, после чего часы начнут отсчет времени.

### Для отображения часов

Нажмите кнопку DSPL.

---

## Проверка напряжения в аккумуляторе

Вы можете проверить текущий уровень напряжения в аккумуляторе. (Недоступно при выключенном источнике, когда отображаются часы.)

- 1 Нажимайте кнопку DSPL, пока не отобразится дисплей напряжения аккумулятора.

## Подключение устройства USB

- 1 Уменьшите громкость на аппарате.
- 2 Подключите устройство USB к аппарату.

Для подключения iPhone или iPod используйте кабель USB для iPod (не входит в комплект поставки).

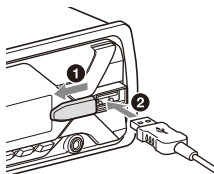

## Подключение другого переносного аудиоустройства

- 1 Выключите переносное аудиоустройство.
- 2 Уменьшите громкость на аппарате.
- 3 Подключите переносное аудиоустройство ко входному гнезду AUX (мини-стереоразъему) на аппарате при помощи соединительного кабеля (не входит в комплект поставки)\*.

\* Обязательно используйте разъем прямого типа.

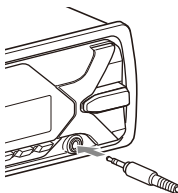

- 4 Нажимая кнопку SRC, выберите [AUX].

### Выравнивание уровня громкости подключенного устройства с другими источниками

Запустите воспроизведение на переносном аудиоустройстве с умеренной громкостью и установите на аппарате обычную громкость прослушивания.

Нажмите кнопку MENU, затем выберите [SOUND] → [SET AUX VOL] (стр. 14).

## Прслушивание радио

### Прслушивание радио

Для прслушивания радио нажмите кнопку SRC и выберите [TUNER].

#### Автоматическое сохранение (BTM)

- 1 Нажимая кнопку MODE, измените диапазон (FM1, FM2, FM3, MW или LW).
- 2 Нажмите кнопку MENU, поверните дисковый регулятор для выбора [GENERAL], затем нажмите дисковый регулятор.
- 3 Поворачивая дисковый регулятор, выберите [SET BTM], затем нажмите дисковый регулятор.  
Радиостанции закрепляются за номерными кнопками и сохраняются в памяти устройства в порядке частот.

#### Настройка

- 1 Нажимая кнопку MODE, измените диапазон (FM1, FM2, FM3, MW или LW).
- 2 Выполните настройку.  
Для настройки вручную Нажимая и удерживая кнопки ◀◀/▶▶ (SEEK -/+), задайте приблизительную частоту, затем кратковременными нажатиями кнопок ◀◀/▶▶ (SEEK -/+) точно настройте нужную частоту.  
Для автоматической настройки Используйте кнопки ◀◀/▶▶ (SEEK -/+). Поиск остановится, когда устройство найдет радиостанцию.

## Сохранение вручную

- 1 Во время приема радиостанции, которую необходимо сохранить, нажмите и удерживайте номерную кнопку (1–6), пока не появится индикация [MEM].

#### Прием радиостанций, сохраненных в памяти

- 1 Выберите диапазон, затем нажмите номерную кнопку (1–6).

## Системы радиоданных (RDS)

#### Установка альтернативных частот (AF) и сообщений о текущей ситуации на дорогах (TA)

Функция AF выполняет постоянную перенастройку радиостанций, имеющих самый сильный сигнал в сети, а функция TA обеспечивает прием сообщений или программ (TP) о текущей ситуации на дорогах, если их прием возможен.

- 1 Нажмите кнопку MENU, поверните дисковый регулятор для выбора [GENERAL], затем нажмите дисковый регулятор.
- 2 Поворачивая дисковый регулятор, выберите [SET AF/TA], затем нажмите дисковый регулятор.
- 3 Поворачивая дисковый регулятор, выберите [SET AF-ON], [SET TA-ON], [SET AF/TA-ON] или [SET AF/TA-OFF], затем нажмите дисковый регулятор.



## Для сохранения станций RDS с параметрами AF и TA

Можно выполнить предварительную настройку станций RDS с параметрами AF/TA. Задайте AF/TA, затем сохраните станцию с помощью BTM или вручную. При выполнении предварительной настройки вручную можно также сохранить станции без RDS.

## Для приема экстренных сообщений

При включении AF или TA экстренные сообщения будут автоматически прерывать текущее вещание.

## Для настройки громкости во время приема сообщения о текущей ситуации на дорогах

Уровень громкости будет сохранен в памяти для последующего приема таких сообщений независимо от обычного уровня громкости.

## Для прослушивания одной региональной программы (REGIONAL)

Когда функции AF и REGIONAL включены, устройство не будет переключаться на другую региональную станцию с более сильной частотой. При выезде за пределы области приема определенной региональной программы установите параметр [SET REG-OFF] в меню настройки [GENERAL] во время приема FM-радиостанции (стр. 13).

Эта функция не работает в Великобритании и некоторых других регионах.

## Функция местной привязки (только для Великобритании)

Эта функция позволяет настраиваться на волну других местных станций в данном районе, даже если они не занесены в память приемника под номерными кнопками.

Во время приема в диапазоне FM нажмите номерную кнопку (1–6), для которой запрограммирована местная станция. Не более чем через 5 секунд еще раз нажмите номерную кнопку местной станции. Повторяйте процедуру, пока не будет найдена местная радиостанция.

## Выбор типов программ (PTY)

- 1 Нажмите PTY во время приема в диапазоне FM.
- 2 Поворачивайте дисковый регулятор, пока не отобразится требуемый тип программы, затем нажмите дисковый регулятор.  
Устройство начнет поиск станции, передающей программу выбранного типа.

## Тип программ

**NEWS** (Новости), **AFFAIRS** (Текущие события), **INFO** (Информация), **SPORT** (Спорт), **EDUCATE** (Образование), **DRAMA** (Драматические передачи), **CULTURE** (Культура), **SCIENCE** (Наука), **VARIED** (Разные темы), **POP M** (Поп-музыка), **ROCK M** (Рок-музыка), **EASY M** (Дорожная музыка), **LIGHT M** (Легкая классическая музыка), **CLASSICS** (Серьезная классическая музыка), **OTHER M** (Прочая музыка), **WEATHER** (Погода), **FINANCE** (Финансы), **CHILDREN** (Программы для детей), **SOCIAL A** (Общественная жизнь), **RELIGION** (Религия), **PHONE IN** (Передачи с телефонными звонками радиослушателей), **TRAVEL** (Путешествия), **LEISURE** (Досуг), **JAZZ** (Джазовая музыка), **COUNTRY** (Музыка в стиле “Кантри”), **NATION M** (Этническая музыка), **OLDIES** (Старая музыка), **FOLK M** (Фолк-музыка), **DOCUMENT** (Документальные передачи)

## Установка часов (CT)

Данные CT, передаваемые с сигналами RDS, используются для установки часов устройства.

- 1 Установите для настройки [SET CT] в меню [GENERAL] параметр [SET CT-ON] (стр. 13).

# Воспроизведение устройства USB

В данной инструкции по эксплуатации термин “iPod” применяется для обобщения ссылок на функции iPod в iPod и iPhone, если иное не сказано в тексте или на рисунке.

Сведения о совместимости вашего устройства iPod см. в разделе “Сведения об устройстве iPod” (стр. 15) или на веб-сайте поддержки, указанном на последней странице обложки.

Могут использоваться устройства USB\* типа AOA (Android Open Accessory) 2.0, MSC (запоминающее устройство большой емкости) и MTP (протокол передачи мультимедиа), совместимые со стандартом USB. В зависимости от типа используемого устройства USB на аппарате можно выбрать режим Android или MSC/MTP.

Для некоторых моделей цифровых плееров или смартфонов с ОС Android может потребоваться режим MTP.

\* Например, флеш-накопитель USB, цифровой плеер, смартфон с ОС Android.

### Примечания

- Для получения подробных сведений о совместимости устройства USB посетите веб-сайт поддержки, указанный на задней стороне обложки.
- Смартфоны с установленной ОС Android 4.1 или более поздней версии поддерживают Android Open Accessory 2.0 (AOA 2.0). Однако некоторые смартфоны могут не полностью поддерживать AOA 2.0, даже если установлена ОС Android 4.1 или более поздняя версия.

Для получения подробных сведений о совместимости вашего смартфона с ОС Android посетите веб-сайт поддержки, указанный на задней стороне обложки.

- Воспроизведение перечисленных ниже файлов не поддерживается.  
MP3/WMA/FLAC:
  - файлы, защищенные авторскими правами;
  - файлы с DRM (управление цифровыми правами);
  - многоканальные звуковые файлы.MP3/WMA:
  - файлы, сжатые без потери данных

Перед установкой соединения выберите режим USB (режим Android или MSC/MTP) в зависимости от типа используемого устройства USB (стр. 13).

## 1 Подключите устройство USB к порту USB (стр. 7).

Начнется воспроизведение.

Чтобы начать воспроизведение, если устройство уже подключено, нажмите кнопку SRC и выберите [USB] (после того как устройство iPod будет распознано, на дисплее отобразится [IPD]).

## 2 Отрегулируйте громкость в данном устройстве.

### Для остановки воспроизведения

Нажмите и удерживайте кнопку OFF в течение 1 секунды.

### Для удаления устройства

Остановите воспроизведение, затем удалите устройство.

### Предупреждение касательно iPhone

При подключении iPhone через интерфейс USB громкость телефонного вызова управляется устройством iPhone, а не аппаратом. Не увеличивайте громкость устройства во время телефонного разговора, так как при завершении разговора может раздаваться громкий звук.

## Поиск и воспроизведение композиций

### Повторное воспроизведение и воспроизведение в случайной последовательности

Недоступно, если подключено устройство USB в режиме Android.

- 1 Чтобы выбрать нужный режим воспроизведения, во время воспроизведения нажмите кнопку (повтор) или (случайная последовательность) несколько раз. Воспроизведение в выбранном режиме может начаться не сразу.

Доступные режимы воспроизведения отличаются в зависимости от выбранного источника звука.

### Поиск композиции по названию (Quick-BrowZer™)

Функция недоступна, если подключено устройство USB в режиме Android или устройство iPod.

- 1 В режиме воспроизведения USB нажмите \*, чтобы отобразить список категорий поиска.

Когда появится список композиций, нажимайте кнопку (назад), пока не отобразится нужная категория поиска.

\* Во время воспроизведения с устройства USB нажмите и удерживайте кнопку более 2 секунд, чтобы вернуться непосредственно к началу списка категорий.

- 2 Поворачивая дисковый регулятор, выберите требуемую категорию поиска, затем нажмите дисковый регулятор для подтверждения.

- 3 Повторите шаг 2 для поиска требуемой композиции. Начнется воспроизведение.

Для выхода из режима Quick-BrowZer нажмите кнопку .

### Поиск с пропуском элементов (режим перехода)

Функция недоступна, если подключено устройство USB в режиме Android или устройство iPod.

- 1 Нажмите кнопку .
- 2 Нажмите кнопку (SEEK +).
- 3 Поверните дисковый регулятор, чтобы выбрать элемент. Переход в списке выполняется шагами по 10% от общего количества элементов в списке.
- 4 Нажмите кнопку ENTER для возврата в режим Quick-BrowZer. Появится выбранный элемент.
- 5 Поворачивая дисковый регулятор, выберите требуемый элемент, а затем нажмите дисковый регулятор. Начнется воспроизведение.

## Параметры

### Отмена режима DEMO

Можно выйти из демонстрационного режима, который запускается при отключении источника, и отображать часы.

- 1 Нажмите кнопку MENU, поверните дисковый регулятор для выбора [GENERAL], затем нажмите дисковый регулятор.
- 2 Поворачивая дисковый регулятор, выберите [SET DEMO], затем нажмите дисковый регулятор.
- 3 Поворачивая дисковый регулятор, выберите [SET DEMO-OFF], а затем нажмите дисковый регулятор. Настройка завершена.
- 4 Дважды нажмите кнопку ↶ (назад). Дисплей вернется в режим обычного приема/воспроизведения.

### Основные операции настройки параметров

Настройка элементов выполняется по таким категориям:  
общая настройка (GENERAL), настройка звука (SOUND), настройка дисплея (DISPLAY).

- 1 Нажмите кнопку MENU.
- 2 Поворачивая дисковый регулятор, выберите категорию настройки, а затем нажмите дисковый регулятор. Настраиваемые элементы отличаются в зависимости от источника и параметров.
- 3 Поворачивая дисковый регулятор, выберите параметры, а затем нажмите дисковый регулятор.

Для возврата к предыдущему дисплею  
Нажмите кнопку ↶ (назад).

### Настройка общих параметров (GENERAL)

#### AREA

Установка страны/региона, где будет использоваться устройство: [EUROPE], [RUSSIA].

При изменении текущего региона или страны устройство перезагрузится, после чего на дисплее отобразятся часы.  
(Доступно только при выключенном источнике, когда отображаются часы.)

#### DEMO (демонстрация)

Включение режима демонстрации: [ON], [OFF].

#### CLOCK-ADJ (установка часов) (стр. 6)

#### CAUT ALM (предупредительный звуковой сигнал)

Включение предупредительного звукового сигнала: [ON], [OFF] (стр. 5).  
(Доступно только при выключенном источнике, когда отображаются часы.)

#### BEEP

Активизация звукового сигнала: [ON], [OFF].

#### AUTO OFF

Автоматическое отключение через определенное время, если устройство выключено: [ON] (30 минут), [OFF].

#### STEERING

Регистрация/изменение настройки пульта дистанционного управления на руле.  
(Доступно при подключении соединительного кабеля (не входит в комплект поставки).) (Доступно только при выключенном источнике, когда отображаются часы.)

**STR CONTROL** (пульт дистанционного управления на руле)

Выбор режима ввода подключенного пульта дистанционного управления. Во избежание неисправностей перед использованием выберите соответствующий режим ввода для подключенного пульта дистанционного управления.

#### **CUSTOM**

Режим ввода для пульта дистанционного управления на руле.

#### **PRESET**

Режим ввода для проводного пульта дистанционного управления за исключением пульта дистанционного управления на руле (выбирается автоматически при выполнении [RESET CUSTOM]).

#### **EDIT CUSTOM**

Регистрация функций (SOURCE, ATT, VOL +/-, SEEK +/-) для пульта дистанционного управления на руле:

- 1 Поворачивая дисковый регулятор, выберите функцию, которую нужно назначить для пульта дистанционного управления на руле, а затем нажмите дисковый регулятор.
- 2 При мигающем сообщении [REGISTER] нажмите и удерживайте кнопку на пульте дистанционного управления на руле, которой требуется назначить функцию. По завершении регистрации отобразится [REGISTERED].
- 3 Для регистрации других функций повторите действия 1 и 2.

(Доступно, только если значение параметра [STR CONTROL] установлено на [CUSTOM].)

#### **RESET CUSTOM**

Изменение настроек пульта дистанционного управления на руле: [YES], [NO].

(Доступно, только если значение параметра [STR CONTROL] установлено на [CUSTOM].)

#### **Примечания**

- Во время изменения настроек доступно только кнопочное управление на данном устройстве. В целях безопасности остановите автомобиль перед изменением этих настроек.

- Если во время регистрации произойдет ошибка, вся ранее зарегистрированная информация сохранится. Выполните процедуру регистрации заново, начиная с той функции, где произошла ошибка.
- Эта функция может быть недоступна в некоторых транспортных средствах. Для получения подробных сведений о совместимости вашего транспортного средства посетите веб-сайт поддержки, указанный на задней стороне обложки.

---

#### **USB MODE**

Изменение режима USB: [ANDROID], [MSC/MTP].

(Доступно, только когда выбран источник USB.)

---

#### **CT** (время на часах)

Включение функции CT: [ON], [OFF].

---

#### **AF/TA** (альтернативные частоты/сообщения о текущей ситуации на дорогах)

Включение/отключение альтернативных частот (AF) и сообщений о текущей ситуации на дорогах (TA): [AF-ON], [TA-ON], [AF/TA-ON], [AF/TA-OFF].

(Доступно, если выбран какой-либо источник.)

---

#### **REGIONAL**

Прием ограничивается определенным регионом: [ON], [OFF]. (Доступно только при приеме FM.)

---

#### **BTM** (память оптимальной настройки) (стр. 8)

(Доступно, только когда выбран тюнер.)

---

#### **FIRMWARE**

(Доступно только при выключенном источнике, когда отображаются часы.)

Проверка/обновление версии микропрограммы. Подробные сведения можно найти на веб-сайте, адрес которого указан на задней обложке.

#### **FW VERSION** (версия микропрограммы)

Отображение текущей версии микропрограммы.

**FW UPDATE** (обновление микропрограммы)  
Запуск обновления микропрограммы: [YES], [NO].  
Обновление микропрограммы занимает несколько минут. Во время обновления не поворачивайте выключатель зажигания в положение OFF и не отсоединяйте используемое устройство USB.

---

## Настройка звука (SOUND)

Это меню настройки доступно при использовании любого источника сигнала.

---

### EQ10 PRESET

Выбор кривой эквалайзера из 10 кривых эквалайзера или выключение эквалайзера: [OFF], [R&B], [ROCK], [POP], [HIP-HOP], [EDM], [JAZZ], [SOUL], [COUNTRY], [KARAOKE]\*, [CUSTOM].

Выбранную для каждого источника кривую эквалайзера можно занести в память.

\* При выборе [KARAOKE] звук голоса во время воспроизведения приглушается, но не устраняется полностью. Использование микрофона не поддерживается.

---

### EQ10 CUSTOM

Выбор варианта [CUSTOM] для EQ10.

Настройка кривой эквалайзера:  
[BAND1] 32 Гц, [BAND2] 63 Гц, [BAND3] 125 Гц,  
[BAND4] 250 Гц, [BAND5] 500 Гц, [BAND6] 1 кГц,  
[BAND7] 2 кГц, [BAND8] 4 кГц, [BAND9] 8 кГц,  
[BAND10] 16 кГц.

Уровень громкости настраивается в диапазоне от -6 дБ до +6 дБ с шагом 1 дБ.

---

### BALANCE

Регулировка звукового баланса:  
[RIGHT-15] – [CENTER] – [LEFT-15].

---

### FADER

Регулировка относительного уровня:  
[FRONT-15] – [CENTER] – [REAR-15].

---

---

### AUX VOL

Настройка уровня громкости каждого подсоединенного дополнительного устройства: [+18 дБ] – [0 дБ] – [-8 дБ].  
Эта настройка исключает необходимость регулировки громкости для разных источников.  
(Доступно, только когда выбран источник AUX.)

---

## Настройка дисплея (DISPLAY)

---

### DIMMER

Используется для изменения яркости дисплея: [ON], [OFF], [CLK] (время).  
Чтобы эта функция была активна только в течение определенного времени, выберите [CLK], а затем задайте время начала и окончания.

– Чтобы задать яркость при включенной функции управления подсветкой: установите для [DIMMER] значение [ON] и отрегулируйте [BRIGHTNESS].

– Чтобы задать яркость при выключенной функции управления подсветкой: установите для [DIMMER] значение [OFF] и отрегулируйте [BRIGHTNESS].

Настройка яркости сохраняется и применяется при включении или выключении функции управления подсветкой.

---

### BRIGHTNESS

Регулировка яркости дисплея.  
Настраиваемый диапазон уровня яркости: [1] – [10].

---

### SND SYNC

(синхронизация по звуку)  
Включение синхронизации подсветки со звуком: [ON], [OFF].

---

### AUTO SCR

(автоматическая прокрутка)  
Автоматическая прокрутка длинных элементов: [ON], [OFF].  
(Недоступно, если выбран источник AUX или тюнер.)

---

## Дополнительная информация

### Обновление микропрограммы

Чтобы обновить микропрограмму, перейдите на веб-сайт технической поддержки, указанный на задней обложке, а затем следуйте указаниям в Интернете.

#### Примечания

- Для обновления микропрограммы требуется устройство USB (не входит в комплект поставки). Сохраните программу обновления на устройстве USB, подключите его к порту USB и выполните обновление.
- Обновление микропрограммы занимает несколько минут. Во время обновления не поворачивайте выключатель зажигания в положение OFF и не отсоединяйте используемое устройство USB.

### Меры предосторожности

- Если автомобиль был припаркован в солнечном месте, не включайте устройство до тех пор, пока оно не охладится.
- Не оставляйте переднюю панель или переносные аудиоустройства внутри автомобиля, поскольку высокая температура в результате воздействия прямых солнечных лучей может привести к их повреждению.
- При работе устройства автоматически выдвигается антенна с электрическим приводом.

#### Для поддержания высокого качества звука

Не проливайте жидкости на устройство.

### Порядок воспроизведения аудиофайлов

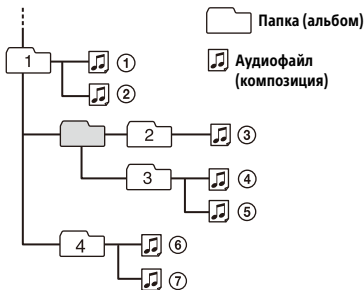

### Сведения об устройстве iPod

- К данному аппарату можно подключать указанные ниже модели iPod. Перед использованием устройства iPod установите на нем программное обеспечение последней версии.

Совместимые модели iPhone и iPod

Совместимая модель	USB
iPhone 7	✓
iPhone 7 Plus	✓
iPhone SE	✓
iPhone 6s	✓
iPhone 6s Plus	✓
iPhone 6	✓
iPhone 6 Plus	✓
iPhone 5s	✓
iPhone 5c	✓
iPhone 5	✓
iPhone 4s	✓
iPod touch (6-го поколения)	✓
iPod touch (5-го поколения)	✓
iPod nano (7-го поколения)	✓

- Использование значка “Изготовлено для Apple” означает, что аксессуар разработан специально для подключения к продуктам Apple, указанным в значке, и сертифицирован разработчиком на соответствие стандартам качества Apple. Apple не несет ответственности за работу этого устройства или его соответствие стандартам безопасности и нормативным требованиям. Обратите внимание, что использование этого аксессуара с продуктом Apple может повлиять на качество работы беспроводной сети.

В случае возникновения вопросов или проблем, касающихся данного устройства, которые не описаны в этом руководстве, обратитесь к ближайшему дилеру Sony.

## Уход за устройством

### Чистка контактов

Возможно, устройство не будет работать надлежащим образом из-за загрязнения контактов, служащих для соединения передней панели с устройством. Во избежание этого отсоедините переднюю панель (стр. 5) и протрите контакты ватным тампоном. Не прикладывайте излишних усилий. В противном случае можно повредить контакты.

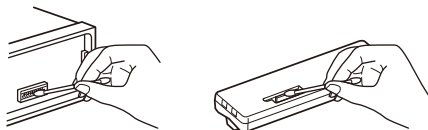

### Примечания

- В целях безопасности перед чисткой разъемов выключите зажигание и выньте ключ из выключателя зажигания.
- Никогда не прикасайтесь к контактам пальцами или металлическими предметами.

## Технические характеристики

### Тонер

#### FM

Диапазон настройки:

Для параметра [AREA] задано значение [EUROPE]:

87,5 МГц – 108,0 МГц

Для параметра [AREA] задано значение [RUSSIA]:

FM1/FM2: 87,5 МГц – 108,0 МГц  
(с шагом 50 кГц)

FM3: 65 МГц – 74 МГц (с шагом 30 кГц)

Антенное гнездо:

Разъем внешней антенны

Используемая чувствительность: 7 дБФ

Избирательность: 75 дБ при 400 кГц

Отношение “сигнал-шум”: 73 дБ

Разделение: 50 дБ при 1 кГц

Диапазон воспроизводимых частот:

20 Гц – 15000 Гц



## **MW/LW**

Диапазон настройки:

MW: 531 кГц – 1602 кГц

LW: 153 кГц – 279 кГц

Антенное гнездо:

Разъем внешней антенны

Чувствительность: MW: 26 мкВ, LW: 50 мкВ

## **Проигрыватель USB**

Интерфейс: USB (полноскоростной)

Максимальная сила тока: 1 А

Максимальное количество распознаваемых папок и файлов:

папок (альбомов): 256

файлов (композиций) в папке: 256

Совместимая версия протокола Android Open Accessory (AOA): 2.0

Соответствующий кодек:

MP3 (.mp3)

Скорость передачи данных:

8 Кбит/с – 320 Кбит/с (поддержка VBR (переменная скорость передачи данных))

Частота дискретизации: 16 кГц – 48 кГц

WMA (.wma)

Скорость передачи данных:

32 Кбит/с – 192 Кбит/с (поддержка VBR (переменная скорость передачи данных))

Частота дискретизации: 32 кГц, 44,1 кГц, 48 кГц

FLAC (.flac)

Разрядность: 16 бит, 24 бит

Частота дискретизации: 44,1 кГц, 48 кГц

## **Усилитель мощности**

Выход: выходы громкоговорителей

Полное сопротивление громкоговорителей:  
4 Ω – 8 Ω

Максимальная выходная мощность: 55 Вт × 4  
(при сопротивлении 4 Ω)

## **Общая информация**

Выходы:

Терминал аудиовыходов (REAR)

Силовая антенна/терминал управления усилителем (REM OUT)

Входы:

Входной терминал пульта дистанционного управления

Входной разъем антенны

Входное гнездо AUX (мини-стереоразъем)

Порт USB

Требования к источнику питания:

автомобильный аккумулятор 12 В постоянного тока (с отрицательным заземлением)

Номинальный ток: 10 А

Размеры:

прибл. 178 мм × 50 мм × 119 мм (ш/в/г)

Монтажные размеры:

прибл. 182 мм × 53 мм × 102 мм (ш/в/г)

Масса: прибл. 0,7 кг

Комплект поставки:

Основное устройство (1)

Детали для установки и подключений (1 комплект)

У вашего дилера может не быть в наличии некоторых из принадлежностей, перечисленных выше. Обратитесь к дилеру для получения подробной информации.

Конструкция и характеристики могут изменяться без предварительного уведомления.

Транспортировать в оригинальной упаковке, во время транспортировки не бросать, оберегать от падений, ударов, не подвергать излишней вибрации.

Реализацию осуществлять в соответствии с действующими требованиями законодательства. Отслужившее изделие утилизировать в соответствии с действующими требованиями законодательства.

Если неисправность не удастся устранить следуя данной инструкции – обратитесь в ближайший авторизованный SONY центр по ремонту и обслуживанию.

## Авторские права

Windows Media является товарным знаком или зарегистрированным товарным знаком корпорации Microsoft Corporation в США и/или других странах.

Данное изделие защищено определенными правами интеллектуальной собственности Microsoft Corporation. Использование или распространение подобной технологии, кроме как в данном продукте, без лицензии корпорации Microsoft или авторизованного представительства корпорации Microsoft запрещено.

Apple, iPhone, iPod, iPod nano и iPod touch являются товарными знаками Apple Inc., зарегистрированным в США и других странах.

Android является товарным знаком корпорации Google LLC.

### libFLAC

Авторское право (С) 2000–2009 гг. Джош Коалсон  
Авторское право (С) 2011-2013 гг. Xiph.Org Foundation

Распространение и использование в исходных и двоичных формах с изменениями и без них разрешается при выполнении следующих условий:

- В распространяемом исходном коде должно сохраниться указанное выше уведомление об авторских правах, данный список условий и следующее заявление об отказе от гарантий.
- Распространяемые в двоичной форме файлы должны сохранить указанное выше уведомление об авторских правах, данный список условий и следующее заявление об отказе от гарантий в документации и/или других материалах, предоставляемых с распространяемым пакетом.
- Имя фонда Xiph.org Foundation и имена участников фонда нельзя использовать для поощрения или продвижения продуктов, созданных на основе этого программного обеспечения без предварительного письменного разрешения.

ДАННОЕ ПРОГРАММНОЕ ОБЕСПЕЧЕНИЕ ПРЕДОСТАВЛЯЕТСЯ ДЕРЖАТЕЛЯМИ АВТОРСКИХ ПРАВ И УЧАСТНИКАМ “КАК ЕСТЬ”. ПРИ ЭТОМ НЕ ПРЕДОСТАВЛЯЮТСЯ НИКАКИЕ ГАРАНТИИ, ЯВНЫЕ ИЛИ ПОДРАЗУМЕВАЕМЫЕ, В ТОМ ЧИСЛЕ ПОДРАЗУМЕВАЕМЫЕ ГАРАНТИИ КОММЕРЧЕСКОЙ ПРИГОДНОСТИ И ПРИГОДНОСТИ ДЛЯ ОПРЕДЕЛЕННОЙ ЦЕЛИ. НИ ПРИ КАКИХ ОБСТОЯТЕЛЬСТВАХ ФОНД ИЛИ УЧАСТНИКИ ФОНДА НЕ БУДУТ НЕСТИ ОТВЕТСТВЕННОСТЬ ЗА ЛЮБЫЕ ПРЯМЫЕ, КОСВЕННЫЕ, СЛУЧАЙНЫЕ, СПЕЦИАЛЬНЫЕ, ПРИСУЖДЕННЫЕ В ПОРЯДКЕ НАКАЗАНИЯ ИЛИ ПОСЛЕДУЮЩИЕ УБЫТКИ (В ТОМ ЧИСЛЕ ПРИОБРЕТЕНИЕ ТОВАРОВ ИЛИ УСЛУГ ДЛЯ ЗАМЕНЫ, ПОТЕРЯ ПРИГОДНОСТИ, ДАННЫХ ИЛИ ПРИБЫЛИ, ПРЕРВЫВАНИЕ ДЕЯТЕЛЬНОСТИ), ВОЗНИКШИЕ ПО ЛЮБОЙ ПРИЧИНЕ, И ЗА ЛЮБЫЕ ОБЯЗАТЕЛЬСТВА, КАК КОНТРАКТНЫЕ, СТРОГИЕ ИЛИ ДЕЛИКАТНЫЕ (ВКЛЮЧАЯ ХАЛАТНОСТЬ И Т. Д.), КОТОРЫЕ ВОЗНИКЛИ ПРИ ЛЮБОМ ИСПОЛЬЗОВАНИИ ЭТОГО ПРОГРАММНОГО ОБЕСПЕЧЕНИЯ, ДАЖЕ ЕСЛИ БЫЛО СООБЩЕНО О ВОЗМОЖНОСТИ ПОДОБНОГО УЩЕРБА.

---

## Поиск и устранение неисправностей

Приводимый ниже проверочный перечень поможет устранить большинство проблем, которые могут возникнуть при эксплуатации устройства.

Перед ознакомлением с нижеприведенной таблицей обратитесь к разделам по подключению и эксплуатации устройства. Для получения дополнительных сведений о применении предохранителя, а также извлечении устройства из приборной панели см. "Установка/подключение" (стр. 23). Если неполадку не удалось устранить, посетите веб-сайт поддержки, указанный на задней стороне обложки.

### Общая информация

**Звук отсутствует или очень тихий.**

- Регулятор распределения сигнала [FADER] не установлен для системы с 2 громкоговорителями.
- Очень низкий уровень громкости данного устройства и/или подключенного устройства.
  - Увеличьте громкость данного устройства и подключенного устройства.

**Не слышен звуковой сигнал.**

- Подключен дополнительный усилитель мощности, а встроенный не используется.

**Удалены данные из памяти.**

- Отсоединился или неправильно подключен провод питания, либо извлечена батарейка.

**Из памяти удалены запрограммированные радиостанции и установка времени.**

**Перегорел предохранитель.**

**Слышен шум при переключении положения ключа зажигания.**

- Провода неправильно подсоединены к разъему электропитания вспомогательного оборудования автомобиля.

---

**Во время воспроизведения или приема начинается демонстрация.**

- Если при включенном демонстрационном режиме [DEMO-ON] в течение 5 минут не выполняются никакие операции, начинается демонстрация.
  - Установите значение [DEMO-OFF] (стр. 12).

---

**Пропала/не отображается индикация в окошке дисплея.**

- Для диммера установлено значение [DIM-ON] (стр. 14).
- Дисплей отключится, если нажать и удерживать кнопку OFF.
  - Нажмите кнопку OFF на устройстве и удерживайте ее нажатой, пока дисплей не включится.
- Контакты загрязнены (стр. 16).

---

**Дисплей/подсветка мигает.**

- Недостаточная подача питания.
  - Убедитесь, что на устройство подается достаточно питания от автомобильного аккумулятора. (Требование к источнику питания: 12 В постоянного тока.)

---

**Не работают кнопки управления.**

- Нажмите и удерживайте кнопки DSPL и /MODE более 2 секунд, чтобы перезагрузить устройство.
  - Содержимое памяти будет удалено.
  - В целях безопасности не выполняйте перезагрузку во время вождения.

### Прием радиостанций

**Не удается принять радиостанции.**

**Звук сопровождается помехами.**

- Неправильное соединение.
  - Проверьте подсоединение автомобильной антенны.
  - Если не выдвигается автоматическая антенна, проверьте соединение провода управления антенной с электрическим приводом.

---

**Не удается выполнить предварительную настройку.**

- Передаваемый радиосигнал слишком слаб.

---

**В диапазоне FM3 не удастся настроить частоты 65 МГц – 74 МГц.**

- Для [AREA] выбрано [EUROPE].
  - Установите для [AREA] значение [RUSSIA] (стр. 12).

## RDS

---

**Не удается принять услуги RDS (когда для параметра [AREA] задано значение [RUSSIA]).**

- Выбран диапазон FM3.
  - Выберите FM1 или FM2.
- Услуги RDS недоступны в данном регионе.

---

**После нескольких секунд прослушивания включается функция SEEK.**

- Станция не передает данные TP или передает слишком слабый сигнал.
  - Отключите TA (стр. 8).

---

**Дорожные сообщения не передаются.**

- Включите TA (стр. 8).
- Станция не транслирует дорожных сообщений, хотя и относится к типу TP.
  - Настройтесь на другую станцию.

---

**При включении функции RTY отображается индикация [- - - - -].**

- Принимаемая станция не передает данные RDS.
- Данные RDS не принимаются.
- Станция не указывает тип программы.

---

**Название программной услуги мигает.**

- Для выбранной в данный момент станции не используется альтернативная частота.
  - Нажмите кнопку **◀◀/▶▶** (SEEK -/+), пока мигает название программной услуги. Появится индикация [PI SEEK], и устройство начнет поиск другой частоты с такими же данными PI (программная идентификация).

## Воспроизведение с устройства USB

---

**Невозможно воспроизводить данные с использованием концентратора USB.**

- На данном устройстве невозможно распознавание устройств USB, подключенных через концентратор USB.

---

**Устройство USB требует больше времени для воспроизведения.**

- Устройство USB содержит файлы со сложной разветвленной структурой папок.

---

**Прерывистость звука.**

- Звук может быть прерывистым при высокой скорости передачи данных.
- В некоторых случаях воспроизведение файлов с DRM (управление цифровыми правами) невозможно.

---

**Не удается воспроизвести аудиофайл.**

- Устройства USB, отформатированные с помощью файловых систем, отличных от FAT16 или FAT32, не поддерживаются\*.

\* Данное устройство поддерживает форматы файловой системы FAT16 и FAT32, однако некоторые устройства USB могут не поддерживать все эти форматы файловой системы FAT. Для получения подробной информации см. инструкцию по эксплуатации конкретного устройства USB или свяжитесь с производителем.

---

**Не удается выполнить операции пропуска альбома, пропуска элементов (режим перехода) и поиска композиции по названию (Quick-BrowZer).**

- Эти операции недоступны, если подключено устройство iPod или устройство USB в режиме Android.
  - Для параметра [USB MODE] установите значение [MSC/MTP] (стр. 13).
  - Отключите устройство iPod.
- На устройстве задан неверный режим USB.
  - Убедитесь, что в качестве режима USB на устройстве задан режим MSC/MTP.

---

**В режиме Android звук с аппарата не воспроизводится.**

- Когда аппарат находится в режиме Android, звук воспроизводится только со смартфона с ОС Android.
  - Проверьте состояние приложения для воспроизведения аудио на смартфоне с ОС Android.
  - В зависимости от смартфона с ОС Android возможны проблемы с воспроизведением.

---

## Сообщения

Во время работы устройства могут отображаться или мигать следующие сообщения.

---

**HUB NO SUPRT:** не поддерживаются концентраторы USB.

---

### INVALID

- Выбранная операция может не поддерживаться.
- Во время воспроизведения с устройства iPod не удается переключиться с режима [USB MODE] на другой режим.

---

**IPD STOP:** воспроизведение с устройства iPod закончено.

- На iPod или iPhone включите функцию воспроизведения.

---

**NO AF:** отсутствуют альтернативные частоты.

- Нажмите кнопку **◀◀/▶▶** (SEEK -/+), пока мигает название программной услуги. Устройство начинает поиск другой частоты с теми же данными PI (программная идентификация) (появляется индикация [PI SEEK]).

---

**NO TP:** нет сообщений о текущей ситуации на дорогах.

- Устройство продолжит поиск станций, передающих программу TP.

---

### NOT SUPPORT - ANDROID MODE

- К аппарату подключено устройство USB, не поддерживающее протокол AOA (Android Open Accessory) 2.0, когда для параметра [USB MODE] задано значение [ANDROID].
  - Для параметра [USB MODE] установите значение [MSC/MTP] (стр. 13).

---

**OVERLOAD:** устройство USB переполнено.

- Отключите устройство USB, а затем нажмите кнопку SRC для выбора другого источника.
- Устройство USB повреждено, или подсоединено неподдерживаемое устройство.

---

**READ:** идет считывание.

- Дождитесь завершения считывания. Воспроизведение начнется автоматически. Это может занять некоторое время в зависимости от структуры файла.

---

**USB ERROR:** невозможно воспроизвести устройство USB.

- Снова подключите устройство USB.

---

**USB NO DEV:** устройство USB не подключено или не распознано.

- Убедитесь, что устройство USB или кабель USB надежно подключены.

---

**USB NO MUSIC:** отсутствует файл для воспроизведения.

- Подсоедините устройство USB с воспроизводимыми файлами (стр. 17).

---

**USB NO SUPRT:** устройство USB не поддерживается.

- Для получения подробных сведений о совместимости устройства USB посетите веб-сайт поддержки, указанный на задней стороне обложки.

---

## Примечания по работе пульта дистанционного управления на пульте

---

**ERROR:** во время регистрации функции произошла ошибка.

- Выполните регистрацию снова, начиная с той функции, где произошла ошибка (стр. 13).

---

**TIMEOUT:** процедура регистрации не выполнена в связи с превышением лимита времени.

- Процедуру регистрации необходимо завершить, пока мигает [REGISTER] (около 6 секунд) (стр. 13).

## Примечания по обновлению микропрограммного обеспечения

---

**FILE ERROR:** средство обновления не сохранено на устройство USB.

→ Сохраните средство обновления на устройство USB и повторите попытку (стр. 15).

---

### **UPDATE ERROR PRESS ENTER:**

микропрограммное обновление не завершено надлежащим образом.

→ Нажмите ENTER, чтобы закрыть сообщение, а затем повторите попытку.

Во время обновления не переводите ключ зажигания в положение OFF и не извлекайте устройство USB (стр. 15).

→ Вставьте устройство USB с файлом обновления и нажмите ENTER.

Если в результате предлагаемых действий не удастся устранить неполадку, обратитесь к ближайшему дилеру Sony.

## Установка/подключение

### Внимание!

- Подведите все заземляющие провода к общей точке заземления.
- Не допускайте попадания проводов под винты или между подвижными деталями (например, между направляющими сидений).
- Во избежание короткого замыкания перед установкой соединений выключите зажигание автомобиля.
- Сначала подсоедините провод питания ④ к устройству и громкоговорителям, а затем — к контактам внешнего источника питания.
- В целях безопасности обязательно изолируйте все свободные неподсоединенные провода электроизоляционной лентой.

### Меры предосторожности

- Тщательно выбирайте место для установки аппарата, чтобы он не мешал управлению автомобилем.
- Не устанавливайте аппарат там, где он будет подвержен воздействию пыли, грязи, чрезмерной вибрации или высоких температур, например в местах, куда попадают прямые солнечные лучи, или вблизи вентиляционных решеток обогревателей.
- В целях обеспечения надежной и безопасной установки используйте лишь входящие в комплект монтажные детали.

#### Примечание относительно провода питания (желтый)

При подключении данного устройства вместе с другими стереокомпонентами номинальное значение силы тока в контуре питания автомобиля должно превышать суммарное значение силы тока, указанное на предохранителях всех компонентов.

#### Регулировка угла установки

Отрегулируйте угол установки так, чтобы он составлял менее 45°.

## Перечень деталей для установки

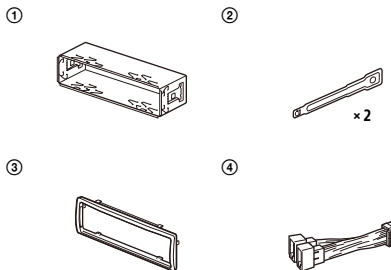

- В этот список входит не все содержимое комплекта поставки.
- Кронштейн ① и защитная манжета ③ прикреплены к устройству до поставки. Перед установкой устройства воспользуйтесь ключами для демонтажа ②, чтобы отсоединить кронштейн ① от устройства. Подробные сведения см. в разделе “Отсоединение защитной манжеты и кронштейна” (стр. 26).
- Сохраните ключи для демонтажа ② для использования в будущем, поскольку они также потребуются при демонтаже аппарата из автомобиля.

# Подключение

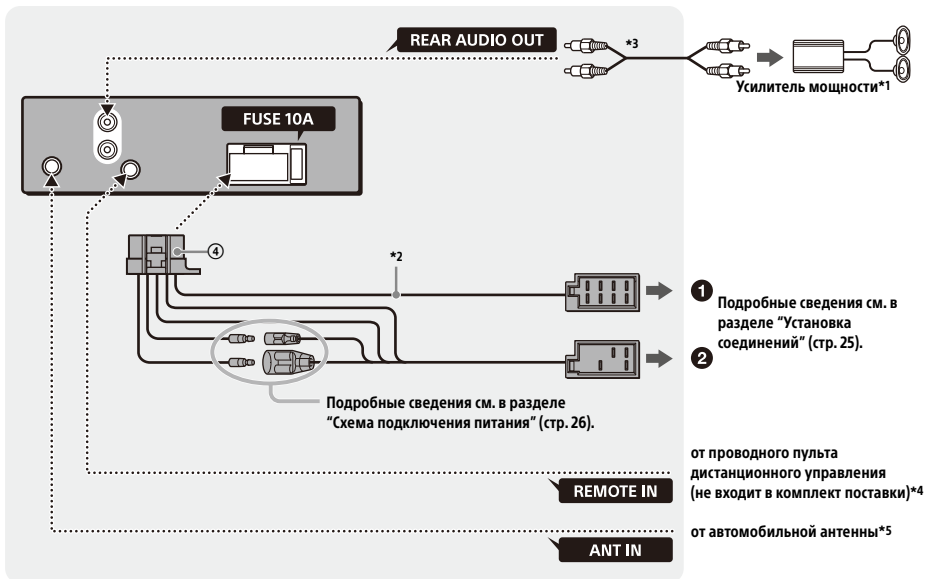

\*1 Не входит в комплект поставки.

\*2 Полное сопротивление громкоговорителей:  
4  $\Omega$  – 8  $\Omega$   $\times$  4

\*3 Кабель с разъемами RCA (не входит в комплект поставки).

\*4 В зависимости от типа автомобиля, возможно, потребуется использовать адаптер для проводного пульта дистанционного управления (не входит в комплект поставки). Подробные сведения об использовании проводного пульта дистанционного управления см. в разделе "Использование проводного пульта дистанционного управления" (стр. 26).

\*5 В зависимости от типа автомобиля используйте адаптер (не входит в комплект поставки), если разъем антенны не подходит.



## Установка соединений

Если используется внешняя антенна с электроприводом без релейного блока, подсоединение этого устройства с помощью прилагаемого провода питания ④ может привести к повреждению антенны.

### ① К разъему громкоговорителя автомобиля

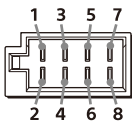

1		⊕	Фиолетовый
2	Задний громкоговоритель (правый)	⊖	Фиолетовый/с черными полосками
3		⊕	Серый
4	Передний громкоговоритель (правый)	⊖	Серый/с черными полосками
5		⊕	Белый
6	Передний громкоговоритель (левый)	⊖	Белый/с черными полосками
7		⊕	Зеленый
8	Задний громкоговоритель (левый)	⊖	Зеленый/с черными полосками

### ② К разъему электропитания автомобиля

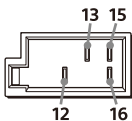

12	Источник бесперебойного электропитания	Желтый
13	Антенна с электроприводом/ управление усилителем мощности (REM OUT)	Синий/с белыми полосками

15	Импульсный источник электропитания	Красный
16	Земление	Черный

## Простое подключение сабвуфера

Сабвуфер можно использовать без усилителя мощности, если подключить его к кабелю заднего громкоговорителя.

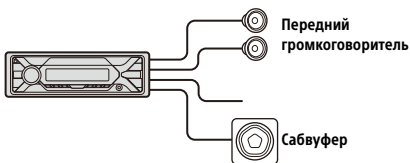

### Примечания

- Требуется подготовка кабелей задних громкоговорителей.
- Во избежание повреждений используйте сабвуфер с полным сопротивлением 4 Ω - 8 Ω и соответствующей предельно допустимой мощностью.

## Подсоединение для поддержки памяти

Когда к устройству подсоединен желтый провод питания, блок памяти будет постоянно получать питание, даже при выключенном зажигании.

## Подключение громкоговорителей

- Перед подключением громкоговорителей выключите устройство.
- Во избежание повреждений используйте громкоговорители с полным сопротивлением 4 Ω - 8 Ω и соответствующей предельно допустимой мощностью.

## Схема подключения питания

Проверьте разъем подключения вспомогательного питания автомобиля и правильно распределите соединения проводов (в зависимости от типа автомобиля).

Разъем подключения вспомогательного питания

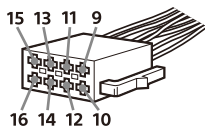

### Общая схема подключения

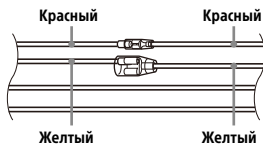

12	Источник бесперебойного электропитания	Желтый
15	Импульсный источник электропитания	Красный

### Если красный и желтый провода переставлены местами

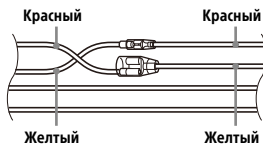

12	Импульсный источник электропитания	Желтый
15	Источник бесперебойного электропитания	Красный

## Если в автомобиле нет положения ACC

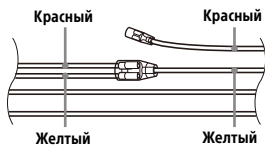

После проверки соответствия соединений и проводов импульсного источника электропитания подключите устройство к автомобильному контуру электропитания. В случае возникновения каких-либо вопросов или проблем, связанных с подключением устройства, которые не рассматриваются в настоящем руководстве, обратитесь за советом к дилеру автомобильной фирмы.

## Использование проводного пульта дистанционного управления

- Чтобы активировать проводной пульт дистанционного управления, установите для [STR CONTROL] в [SET STEERING] значение [PRESET] (стр. 12).

## Установка

### Отсоединение защитной манжеты и кронштейна

Перед монтажом устройства отсоедините защитную манжету ③ и кронштейн ① от устройства.

- Захватите оба края защитной манжеты ③, а затем вытащите ее.

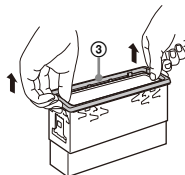

- 2** Вставьте оба ключа для демонтажа ② до щелчка, потяните кронштейн ① вниз, а затем потяните устройство вверх, чтобы отсоединить его.

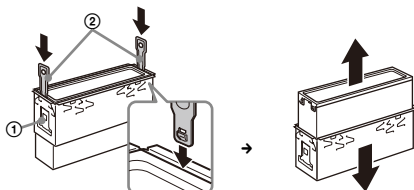

Направьте крючок внутрь.

## Установка устройства в приборной панели

Перед установкой убедитесь, что фиксаторы с обеих сторон кронштейна ① согнуты вовнутрь на 2 мм.

- 1** Установите кронштейн ① в приборную панель, затем выгните выступы наружу, чтобы обеспечить плотную фиксацию.

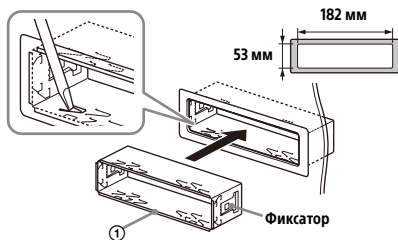

- 2** Прикрепите устройство к кронштейну ①, затем вставьте защитную манжету ③.

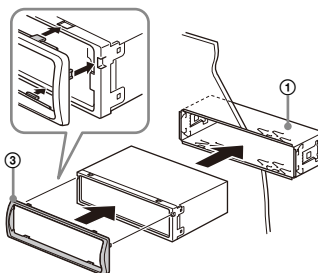

### Примечания

- Если фиксаторы не согнуты или выгнуты наружу, устройство не будет установлено надлежащим образом и может выпасть.
- Убедитесь, что 4 фиксатора на защитной манжете ③ надлежащим образом вставлены в отверстия, имеющиеся в устройстве.

## Снятие и установка передней панели

Подробные сведения см. в разделе “Снятие передней панели” (стр. 5).

## Перезагрузка устройства

Подробные сведения см. в разделе “Перезагрузка устройства” (стр. 6).

## Замена предохранителя

При замене предохранителей обязательно используйте только те, которые соответствуют силе тока, указанной на оригинальном предохранителе.

Если перегорел предохранитель, проверьте подключение питания и замените предохранитель. Если после замены предохранитель снова перегорел, это может означать неисправность устройства. В этом случае обратитесь к ближайшему дилеру Sony.

Предохранитель  
(10 A)

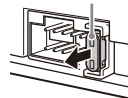







### **Български**

С настоящото, Sony Corporation декларира, че това оборудване е в съответствие с Директива 2014/53/EU.

Цялостният текст на ЕС декларацията за съответствие може да се намери на следния интернет адрес:  
<https://compliance.sony.eu>

### **Hrvatski**

Sony Corporation ovime izjavljuje da je ova oprema u skladu s Direktivom 2014/53/EU.

Cjeloviti tekst EU izjave o sukladnosti dostupan je na sljedećoj internetskoj adresi:  
<https://compliance.sony.eu>

### **Česky**

Sony Corporation tímto prohlašuje, že toto zařízení je v souladu se směrnicí 2014/53/EU.

Úplné znění EU prohlášení o shodě je k dispozici na této internetové adrese:  
<https://compliance.sony.eu>

### **Dansk**

Herved erklærer Sony Corporation, at dette udstyr er i overensstemmelse med direktiv 2014/53/EU.

Den fulde ordlyd af EU-overensstemmelseserklæringen er tilgængelig på følgende internetadresse:  
<https://compliance.sony.eu>

### **Nederlands**

Hierbij verklaart Sony Corporation dat deze radioapparatuur conform is met Richtlijn 2014/53/EU.

De volledige tekst van de EU-conformiteitsverklaring kan worden geraadpleegd op het volgende internetadres:  
<https://compliance.sony.eu>

### **English**

Hereby, Sony Corporation declares that this equipment is in compliance with Directive 2014/53/EU.

The full text of the EU declaration of conformity is available at the following internet address:  
<https://compliance.sony.eu>

### **Eesti keel**

Käesolevaga deklareerib Sony Corporation, et käesolev seade vastab direktiivi 2014/53/EL nõuetele. ELi vastavusdeklaratsiooni täielik tekst on kättesaadav järgmisel internetiaadressil:  
<https://compliance.sony.eu>

### **Suomi**

Sony Corporation vakuuttaa, että tämä laite on direktiivin 2014/53/EU mukainen. EU-vaatimustenmukaisuusvakuutuksen täysimittainen teksti on saatavilla seuraavassa internetosoitteessa:  
<https://compliance.sony.eu>

### **Français**

Le soussigné, Sony Corporation, déclare que cet équipement est conforme à la Directive 2014/53/UE.

Le texte complet de la déclaration UE de conformité est disponible à l'adresse internet suivante :  
<https://compliance.sony.eu>

### **Deutsch**

Hiermit erklärt Sony Corporation, dass diese Funkanlage der Richtlinie 2014/53/EU entspricht. Der vollständige Text der EU-Konformitätserklärung ist unter der folgenden Internetadresse verfügbar:  
<https://compliance.sony.eu>

### **Ελληνικά**

Με την παρούσα Sony Corporation δηλώνει ότι, αυτή η συσκευή πληροί τους όρους της οδηγίας 2014/53/ΕΥ.

Το πλήρες κείμενο της δήλωσης συμμόρφωσης ΕΕ διατίθεται στην ακόλουθη ιστοσελίδα στο διαδίκτυο:  
<https://compliance.sony.eu>

### **Magyar**

A Sony Corporation igazolja, hogy ez a készülék megfelel a 2014/53/EU irányelvnek. Az EU-megfelelőségi nyilatkozat teljes szövege elérhető a következő internetes címen:  
<https://compliance.sony.eu>

### Italiano

Con la presente, Sony Corporation dichiara che questo apparecchio è conforme alla Direttiva 2014/53/UE.

Il testo completo della dichiarazione di conformità UE è disponibile al seguente indirizzo Internet:  
<https://compliance.sony.eu>

### Latviešu

Ar šo Sony Corporation deklarē, ka šī iekārta atbilst direktīvai 2014/53/ES.

Pilns ES atbilstības deklarācijas teksts ir pieejams šādā interneta vietnē:  
<https://compliance.sony.eu>

### Lietuvių kalba

Mes, Sony Corporation, patvirtiname, kad šis įrenginys atitinka direktyvą 2014/53/ES. Visas ES atitikties deklaracijos tekstas pasiekiamas šiuo internetiniu adresu:  
<https://compliance.sony.eu>

### Norsk

Herved erklærer Sony Corporation at utstyrstypen er i samsvar med direktiv 2014/53/EU. EU-erklæring fulltekst finner du på Internett under:  
<https://compliance.sony.eu>

### Polski

Sony Corporation niniejszym oświadcza, że to urządzenie jest zgodne z dyrektywą 2014/53/UE. Pełny tekst deklaracji zgodności UE jest dostępny pod następującym adresem internetowym:  
<https://compliance.sony.eu>

### Português

O(a) abaixo assinado(a) Sony Corporation declara que o presente equipamento está em conformidade com a Diretiva 2014/53/UE. O texto integral da declaração de conformidade está disponível no seguinte endereço de Internet:  
<https://compliance.sony.eu>

### Română

Prin prezenta, Sony Corporation declară că acest echipament este în conformitate cu Directiva 2014/53/UE.

Textul integral al declarației UE de conformitate este disponibil la următoarea adresă internet:  
<https://compliance.sony.eu>

### Slovensčina

Sony Corporation potvrdjuje, da je ta oprema skladna z Direktivo 2014/53/EU.

Celotno besedilo izjave EU o skladnosti je na voljo na naslednjem spletnem naslovu:  
<https://compliance.sony.eu>

### Slovensky

Sony Corporation týmto vyhlasuje, že zariadenie je v súlade so smernicou 2014/53/EÚ. Úplné vyhlásenie EÚ o zhode je k dispozícii na tejto internetovej adrese:  
<https://compliance.sony.eu>

### Español

Por la presente, Sony Corporation declara que este equipo es conforme con la Directiva 2014/53/UE. El texto completo de la declaración UE de conformidad está disponible en la dirección Internet siguiente:  
<https://compliance.sony.eu>

### Svenska

Härmed försäkrar Sony Corporation att denna utrustning överensstämmer med direktiv 2014/53/EU. Den fullständiga texten till EU-försäkran om överensstämmelse finns på följande webbadress:  
<https://compliance.sony.eu>

### Türkçe

Sony Corporation bu ekipmanın 2014/53/AB Direktifine uygun olduğunu işbu belge ile beyan eder. AB uygunluk beyanının tam metni aşağıdaki internet adresinden edinilebilir:  
<https://compliance.sony.eu>

## Support site

If you have any questions or for the latest support information on this product, please visit the web site below:

## Site d'assistance

Si vous avez des questions ou si vous souhaitez consulter les toutes dernières informations techniques sur ce produit, rendez-vous sur le site Web suivant :

## Sitio Web de soporte técnico en línea

Para resolver cualquier duda u obtener la información más reciente sobre el soporte técnico de este producto, visite el siguiente sitio Web:

## Support-Website

Wenn Sie Fragen haben oder die neuesten Support-Informationen zu diesem Produkt abrufen möchten, rufen Sie bitte folgende Website auf:

## Sito di assistenza clienti

In caso di domande o per le informazioni più aggiornate sul presente prodotto, visitate il seguente sito Web:

## Сайт для получения поддержки

В случае возникновения вопросов и для получения самых последних сведений о данном продукте посетите следующий веб-сайт:

<http://www.sony.eu/support>

Register your product online now at:  
Registrieren Sie Ihr Produkt jetzt bei:  
Merci d'enregister votre produit en ligne sur :  
Registra online il tuo prodotto su:  
Registre su producto online en:  
Зарегистрируйте ваш продукт на:

<http://www.sony.eu/mysony>

Импортер на территории стран Таможенного союза АО "Сони Электроникс", Россия, 123103, Москва, Карамышевский проезд, 6

Организация, уполномоченная принимать претензии от потребителей на территории Казахстана АО "Сони Электроникс" Представительство в Казахстане, 050010, Республика Казахстан, г. Алматы, пр. Достык, дом 117/7

Қазақстан жеріндегі тұтынушылардың шағым-талаптарын қабылдауға уәкілетті ұйым «Сони Электроникс» АҚ Қазақстандағы Өкілдігі, 050010, Қазақстан Республикасы, Алматы қ., Достық даңғылы, 117/7 үй

Made for

 iPhone | iPod

<http://www.sony.net/>

©2017 Sony Corporation Printed in Thailand