

AV RECEIVER

Operating Instructions

GB

Manual de instrucciones

ES

To cancel the demonstration (Demo) display, see page 7.

To switch the FM/AM tuning step, see page 7.

For the connection/installation, see page 11.

To use smartphones with "WebLink Apps" installed, visit the Help Guide on page 15.

Para cancelar la pantalla de demostración (Demostración), consulte la página 8.

Para cambiar el paso de sintonización de FM/AM, consulte la página 7.

Para la conexión/instalación, consulte la página 12.

Para utilizar los teléfonos inteligentes con "WebLink Apps" instaladas, visite la Guía de ayuda en la página 16.



* 5 0 0 4 9 2 0 7 3 * (1)

Warning

For safety, be sure to install this unit in the dashboard of the car as the rear side of the unit becomes hot during use.
For details, see "Connection/Installation" (page 11).

The nameplate indicating operating voltage, etc., is located on the bottom of the chassis.

The validity of the CE marking is restricted to only those countries where it is legally enforced, mainly in the countries EEA (European Economic Area) and Switzerland.

WARNING

To prevent fire or shock hazard, do not expose the unit to rain or moisture.

To avoid electrical shock, do not open the cabinet. Refer servicing to qualified personnel only.

Complies with
IMDA Standards
DB00353

(For Singapore models only)



Disposal of waste batteries and electrical and electronic equipment (applicable in the European Union and other countries with separate collection systems)



WARNING: Do not ingest battery, Chemical Burn Hazard.

The remote commander contains a coin/button cell battery. If the coin/button cell battery is swallowed, it can cause severe internal burns in just 2 hours and can lead to death.

Keep new and used batteries away from children. If the battery compartment does not close securely, stop using the product and keep it away from children.

If you think batteries might have been swallowed or placed inside any part of the body, seek immediate medical attention.

Note on the lithium battery

Do not expose the battery to excessive heat such as direct sunlight, fire or the like.

Warning if your car's ignition has no ACC position

Do not install this unit in a car that has no ACC position. The display of the unit does not turn off even after turning the ignition off, and this causes battery drain.

Disclaimer regarding services offered by third parties

Services offered by third parties may be changed, suspended, or terminated without prior notice. Sony does not bear any responsibility in these sorts of situations.

Important notice

Caution

IN NO EVENT SHALL SONY BE LIABLE FOR ANY INCIDENTAL, INDIRECT OR CONSEQUENTIAL DAMAGES OR OTHER DAMAGES INCLUDING, WITHOUT LIMITATION, LOSS OF PROFITS, LOSS OF REVENUE, LOSS OF DATA, LOSS OF USE OF THE PRODUCT OR ANY ASSOCIATED EQUIPMENT, DOWNTIME, AND PURCHASER'S TIME RELATED TO OR ARISING OUT OF THE USE OF THIS PRODUCT, ITS HARDWARE AND/OR ITS SOFTWARE.

Dear customer, this product includes a radio transmitter.

Please check your vehicle operation manual or contact the manufacturer of your vehicle or your vehicle dealer, before you install this product into your vehicle.

Emergency calls

This BLUETOOTH car handsfree and the electronic device connected to the handsfree operate using radio signals, cellular, and landline networks as well as user-programmed function, which cannot guarantee connection under all conditions. Therefore do not rely solely upon any electronic device for essential communications (such as medical emergencies).

On BLUETOOTH communication

- Microwaves emitting from a BLUETOOTH device may affect the operation of electronic medical devices. Turn off this unit and other BLUETOOTH devices in the following locations, as it may cause an accident.
 - where inflammable gas is present, in a hospital, train, airplane, or petrol station
 - near automatic doors or a fire alarm
- This unit supports security capabilities that comply with the BLUETOOTH standard to provide a secure connection when the BLUETOOTH wireless technology is used, but security may not be enough depending on the setting. Be careful when communicating using BLUETOOTH wireless technology.
- We do not take any responsibility for the leakage of information during BLUETOOTH communication.

If you have any questions or problems concerning your unit that are not covered in this manual, consult your nearest Sony dealer.

Main Unit and Remote Commander

Main unit

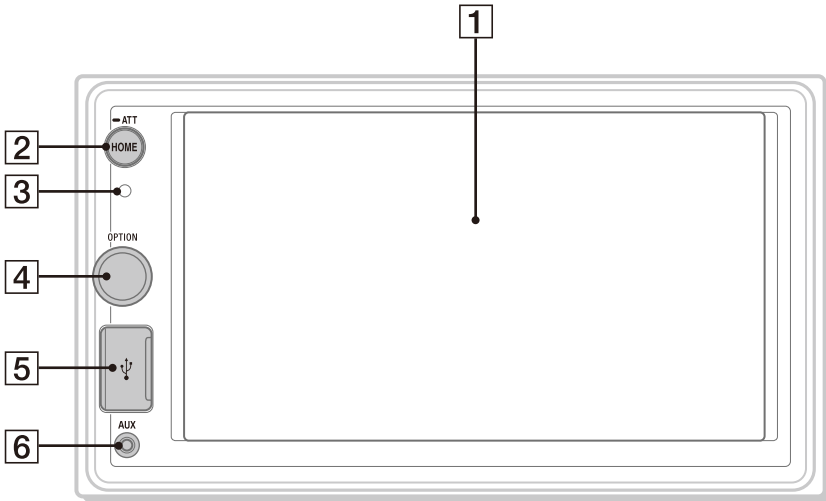

1 Display/touch screen

2 HOME

Press to display the HOME screen (page 6).

ATT (attenuate)

Press and hold for 1 second to attenuate the sound.

To cancel, press and hold again, or rotate the volume control dial.

3 Receptor for the remote commander

4 Volume control dial

Rotate to adjust the volume when the sound is output.

OPTION

Press to display the OPTION screen (page 6).

5 USB port

6 AUX input jack

RM-X170 remote commander

The remote commander can be used to operate the audio controls. For menu operations, use the touch screen.

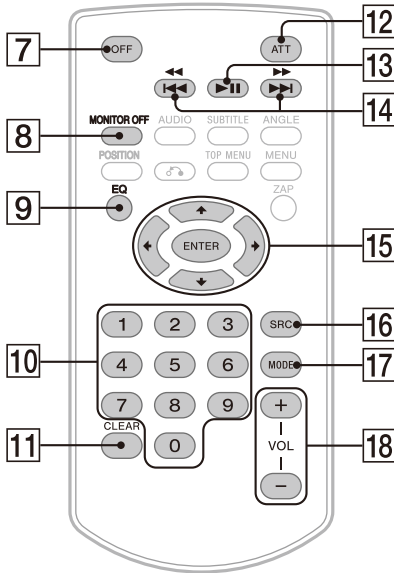

Note

The white buttons in the illustration above are not supported.

- 7 OFF**
Turns the source off.
- 8 MONITOR OFF**
Turns off the monitor.
To turn back on, press again.
- 9 EQ (equalizer)**
Selects an equalizer curve.
- 10 Number buttons (0 to 9)**
- 11 CLEAR**
- 12 ATT (attenuate)**
Attenuates the sound. Press again to cancel the attenuation.
- 13 ►|| (play/pause)**

- 14 ◀◀/▶▶ (previous/next)**
◀◀/▶▶ (fast-reverse/fast-forward)
Functions differently depending on the selected source:
 - Radio: select a preset station.
 - USB/BT Audio: move to the previous/next file.
 Press and hold to:
 - Radio: tune into a station automatically (SEEK+/SEEK-).
 - USB/BT Audio: fast-reverse/fast-forward.
- 15 ◀/▶/◀/▶**
Functions differ depending on the selected source.
 - Radio: select a preset station or tune into a station automatically.
 - USB: select a folder or move to the previous/next file.
- ENTER**
Enters the selected item.
- 16 SRC (source)**
Changes the source. Each time you press this button, a selectable source is displayed in a popup on the current display.
- 17 MODE**
Selects the radio band.
- 18 VOL (volume) +/-**

Remove the insulation film before use.



Screen displays

Playback screen:

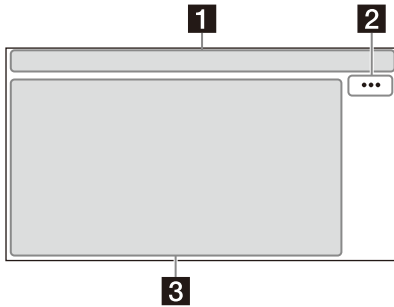



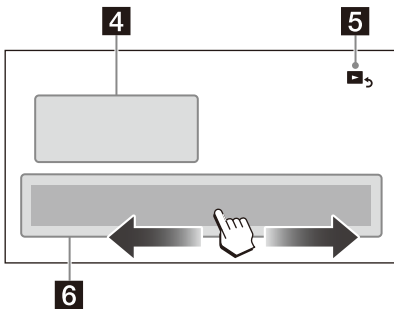

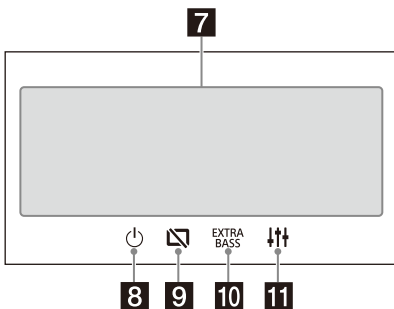

HOME screen:



OPTION screen:



1 Status indication

-  Lights up when the sound is attenuated.
-  Lights up when the Bluetooth® signal is on. Flashes when the connection is in progress.
-  Lights up when the audio device is playable by enabling the A2DP (Advanced Audio Distribution Profile).
-  Lights up when handsfree calling is available by enabling the HFP (Handsfree Profile).
-  Indicates the signal strength status of the connected mobile phone.
-  Indicates the remaining battery status of the connected mobile phone.

2 ... (source option)

Opens the source option menu. The available items differ depending on the source.

3 Application specific area

Displays playback controls/indications or show the unit's status. Displayed items differ depending on the source.

4 Clock









Displays the time which are set on the Date/Time setting.

5 ▶ (return to the playback screen)

Switches from the HOME screen to the playback screen.

6 Sources and Settings select keys

Changes the source or make various settings. Flick to select the setting icon and other icons. Touch the source icon you want to select.

 Radio	 BT Audio	 Phone
 USB	 WebLink	 AUX
 Rear Camera	 Settings	

7 Sound select keys

Changes the sound.

8 ⏻ (standby)

Turns the unit in standby mode (USB charging is still available). To resume, press any buttons.

9 📺 (monitor off)

Turns off the monitor. When the monitor is turned off, touch any part of the display to turn it back on.

10 EXTRA BASS (EXTRA BASS)

Changes the EXTRA BASS setting.

11 📊 (EQ10/Subwoofer)

Changes the EQ10/Subwoofer setting.

Basic Operations

Switching the FM/AM Tuning Step

Set the FM/AM tuning step of your country or region.

- 1 Press HOME, touch [Settings] → [General] → [Tuning Steps], then set the FM/AM tuning step.
- 2 To exit the setup menu, touch ↶ (back) three times.

Pairing with a BLUETOOTH Device

When connecting a BLUETOOTH device for the first time, mutual registration (called "pairing") is required. Pairing enables this unit and other devices to recognize each other.

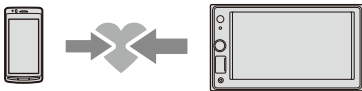

- 1 Press HOME, then touch [Settings] → [Bluetooth] → [Bluetooth Connection] → [ON] → [Pairing].
Ⓚ flashes while the unit is in pairing standby mode.
- 2 Perform pairing on the BLUETOOTH device so it detects this unit.
- 3 Select your model name shown on the display of the BLUETOOTH device*.

When pairing is made, Ⓚ stays lit.

* If passkey input is required on the BLUETOOTH device, input [0000].

Connecting Rear View Camera

By connecting the optional rear view camera to the CAMERA IN terminal, you can display the picture from the rear view camera. For details, see "Connection/Installation" (page 11).

To display the picture from the rear view camera

Press HOME, then touch [Rear Camera].

Canceling the Demonstration Mode

- 1 Press HOME, then touch [Settings].
- 2 Touch [General], then touch [Demo] to set to [OFF].
- 3 To exit the setup menu, touch ↶ (back) twice.

Updating the Firmware

To update the firmware, visit the support site on the back cover, then follow the online instructions.

Note

During the update, do not remove the USB device.

Additional Information

Precautions

- Power antenna (aerial) extends automatically.
- When you transfer ownership or dispose of your car with the unit installed, initialize all the settings to the factory settings by performing the factory reset.
- Do not splash liquid onto the unit.

Notes on safety

- Comply with your local traffic rules, laws, and regulations.
- While driving
 - Do not watch or operate the unit, as it may lead to distraction and cause an accident. Park your car in a safe place to watch or operate the unit.
 - Do not use the setup feature or any other function which could divert your attention from the road.
 - When backing up your car, be sure to look back and watch the surroundings carefully for your safety even if the rear view camera is connected. Do not depend on the rear view camera exclusively.
- While operating
 - Do not insert your hands, fingers, or foreign objects into the unit as it may cause injury or damage to the unit.
 - Keep small articles out of the reach of children.
 - Be sure to fasten seatbelts to avoid injury in the event of sudden movement of the car.

Preventing an accident

Pictures appear only after you park the car and set the parking brake. If the car starts moving during video playback, the following caution is displayed and you cannot watch the video.

[Video blocked for your safety.]

Do not operate the unit or watch the monitor while driving.

Notes on LCD panel

- Do not get the LCD panel wet or expose it to liquids. This may cause a malfunction.
- Do not press down hard on the LCD panel as doing so can distort the picture or cause a malfunction (i.e., the picture may become unclear or the LCD panel may be damaged).
- Do not touch the panel with objects other than with your finger as it may damage or break the LCD panel.
- Clean the LCD panel with a dry soft cloth. Do not use solvents such as benzine, thinner, commercially available cleaners, or antistatic spray.
- Do not use the unit outside the temperature range 0 °C to 40 °C (32 °F to 104 °F).
- If your car was parked in a cold or hot place, the picture may not be clear. However, the monitor is not damaged and the picture will become clear after the temperature in your car becomes normal.
- Some stationary blue, red, or green dots may appear on the monitor. These are called “bright spots” and can happen with any LCD. The LCD panel is precision-manufactured with more than 99.99% of its segments functional. However, it is possible that a small percentage (typically 0.01%) of the segments may not light up properly. This will not, however, interfere with your viewing.



Notes on the touch screen

- This unit uses a resistive touch screen. Touch the screen directly with your fingertip.
- Multi-touch operation is not supported on this unit.
- Do not touch the screen with sharp objects such as a needle, pen, or fingernail. Operation with a stylus is not supported on this unit.
- Do not let any objects contact the touch screen. If the screen is touched by an object other than your fingertip, the unit may not respond correctly.
- Since glass material is used for the screen, do not subject the unit to strong shock. If cracking or chipping occurs on the screen, do not touch the damaged part as it may cause injury.
- Keep other electrical devices away from the touch screen. They may cause the touch screen to malfunction.

About iPhone

• Compatible iPhone models:

- iPhone XS Max, iPhone XS, iPhone XR, iPhone X, iPhone 8 Plus, iPhone 8, iPhone 7 Plus, iPhone 7, iPhone SE, iPhone 6s Plus, iPhone 6s, iPhone 6 Plus, iPhone 6, iPhone 5s
- Use of the Made for Apple badge means that an accessory has been designed to connect specifically to the Apple product(s) identified in the badge, and has been certified by the developer to meet Apple performance standards. Apple is not responsible for the operation of this device or its compliance with safety and regulatory standards. Please note that the use of this accessory with an Apple product may affect wireless performance.

Notice on license

This product contains software that Sony uses under a licensing agreement with the owner of its copyright. We are obligated to announce the contents of the agreement to customers under requirement by the owner of copyright for the software.

For details on software licenses, select [Settings] → [General] → [Open Source Licenses].

If you have any questions or problems concerning your unit that are not covered in this Operating Instructions, consult your nearest Sony dealer.

Maintenance

Replacing the lithium battery (CR2025) of the remote commander

When the battery becomes weak, the range of the remote commander becomes shorter.

CAUTION

Danger of explosion if battery is incorrectly replaced. Replace only with the same or equivalent type.

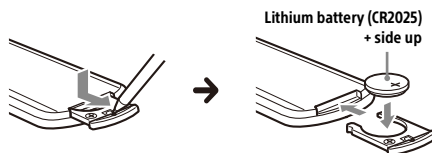

Note on the lithium battery

Keep the lithium battery out of the reach of children. Should the battery be swallowed, immediately consult a doctor.

Specifications

Monitor section

Display type: Wide LCD color monitor

Dimensions: 6.2 in/157 mm

System: TFT active matrix

Number of pixels:

1,152,000 pixels (800 × 3 (RGB) × 480)

Color system:

PAL/NTSC automatic select for CAMERA IN terminal

Radio section

FM

Tuning range:

87.5 MHz – 108.0 MHz (at 50 kHz step)

87.5 MHz – 108.0 MHz (at 100 kHz step)

87.5 MHz – 107.9 MHz (at 200 kHz step)

FM tuning step:

50 kHz/100 kHz/200 kHz switchable

Usable sensitivity: 7 dBf

Signal-to-noise ratio: 70 dB (mono)

Separation at 1 kHz: 45 dB

AM

Tuning range:

531 kHz – 1,602 kHz (at 9 kHz step)

530 kHz – 1,710 kHz (at 10 kHz step)

AM tuning step:

9 kHz/10 kHz switchable

Sensitivity: 32 μV

USB player section

Interface: USB port (Hi-speed)
Maximum current: 1.5 A

Wireless communication

Communication System:
BLUETOOTH Standard version 3.0

Output:
BLUETOOTH Standard Power Class 2
(Max. Conducted +1 dBm)

Maximum communication range*1:
Line of sight approx. 10 m (33 ft)

Frequency band:
2.4 GHz band (2.4000 GHz – 2.4835 GHz)

Modulation method: FHSS
Compatible BLUETOOTH Profiles*2:
A2DP (Advanced Audio Distribution Profile) 1.3
AVRCP (Audio Video Remote Control Profile) 1.3
HFP (Handsfree Profile) 1.6
PBAP (Phone Book Access Profile) 1.1
Corresponding codec: SBC, AAC

*1 The actual range will vary depending on factors such as obstacles between devices, magnetic fields around a microwave oven, static electricity, reception sensitivity, antenna (aerial)'s performance, operating system, software application, etc.

*2 BLUETOOTH standard profiles indicate the purpose of BLUETOOTH communication between devices.

Power amplifier section

Outputs: Speaker outputs
Speaker impedance: 4 Ω – 8 Ω
Maximum power output: 55 W \times 4 (at 4 Ω)

General

Power requirements: 12 V DC car battery
(negative ground (earth))

Rated current consumption: 10 A

Dimensions:

Approx. 178 mm \times 100 mm \times 133 mm
(7 1/8 in \times 4 in \times 5 1/4 in) (w/h/d)

Mounting dimensions:

Approx. 182 mm \times 111 mm \times 120 mm
(7 1/4 in \times 4 3/8 in \times 4 3/4 in) (w/h/d)

Mass: Approx. 0.9 kg (1 lb 16 oz)

Package contents:

Main unit (1)
Parts for installation and connections (1 set)
Remote Commander (1): RM-X170

Ask the dealer for detailed information.

Design and specifications are subject to change without notice.

Copyrights

The Bluetooth® word mark and logos are registered trademarks owned by the Bluetooth SIG, Inc. and any use of such marks by Sony Corporation is under license. Other trademarks and trade names are those of their respective owners.

Windows Media is either a registered trademark or trademark of Microsoft Corporation in the United States and/or other countries.

This product is protected by certain intellectual property rights of Microsoft Corporation. Use or distribution of such technology outside of this product is prohibited without a license from Microsoft or an authorized Microsoft subsidiary.

Apple and iPhone are trademarks of Apple Inc., registered in the U.S. and other countries.

WebLink is a registered trademark of Abalta Technologies, Inc. in the U.S. and a trademark in the other countries.

All other trademarks are trademarks of their respective owners.

Cautions

- Do not install this unit in a car that has no ACC position. The display of the unit does not turn off even after turning the ignition off, and this causes battery drain.
- **Run all ground (earth) leads to a common ground (earth) point.**
- Do not get the leads trapped under a screw or caught in moving parts (e.g., seat railing).
- Before making connections, turn the car ignition off to avoid short circuits.
- Connect the **yellow** and **red** power supply leads only after all other leads have been connected.
- Be sure to insulate any loose unconnected leads with electrical tape for safety.
- Choose the installation location carefully so that the unit will not interfere with normal driving operations.
- Avoid installing the unit in areas subject to dust, dirt, excessive vibration, or high temperature, such as in direct sunlight or near heater ducts.
- Use only the supplied mounting hardware for a safe and secure installation.

Note on the power supply lead (yellow)

When connecting this unit in combination with other stereo components, the amperage rating of the car circuit to which the unit is connected must be higher than the sum of each component's fuse amperage rating.

Note on installing in cars with a start-stop system

The unit may restart when starting the engine from start-stop. In this case, turn off the start-stop system of your car.

Note on installing in cars with electric parking brake system

For cars with electric parking brakes, some related functions (such as video blocking function) may not work properly.

Mounting angle adjustment

Adjust the mounting angle to less than 30°.

Parts List for Installation

① Power supply leads (1)



② Mounting screws
(5 × max. 9 mm
(7/32 × max. 3/8 in)) (4)



③ Microphone (1)

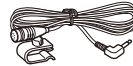

④ Flat-mount base (1)



⑤ Double-sided tape (1)



This parts list does not include all the package contents.

Connection

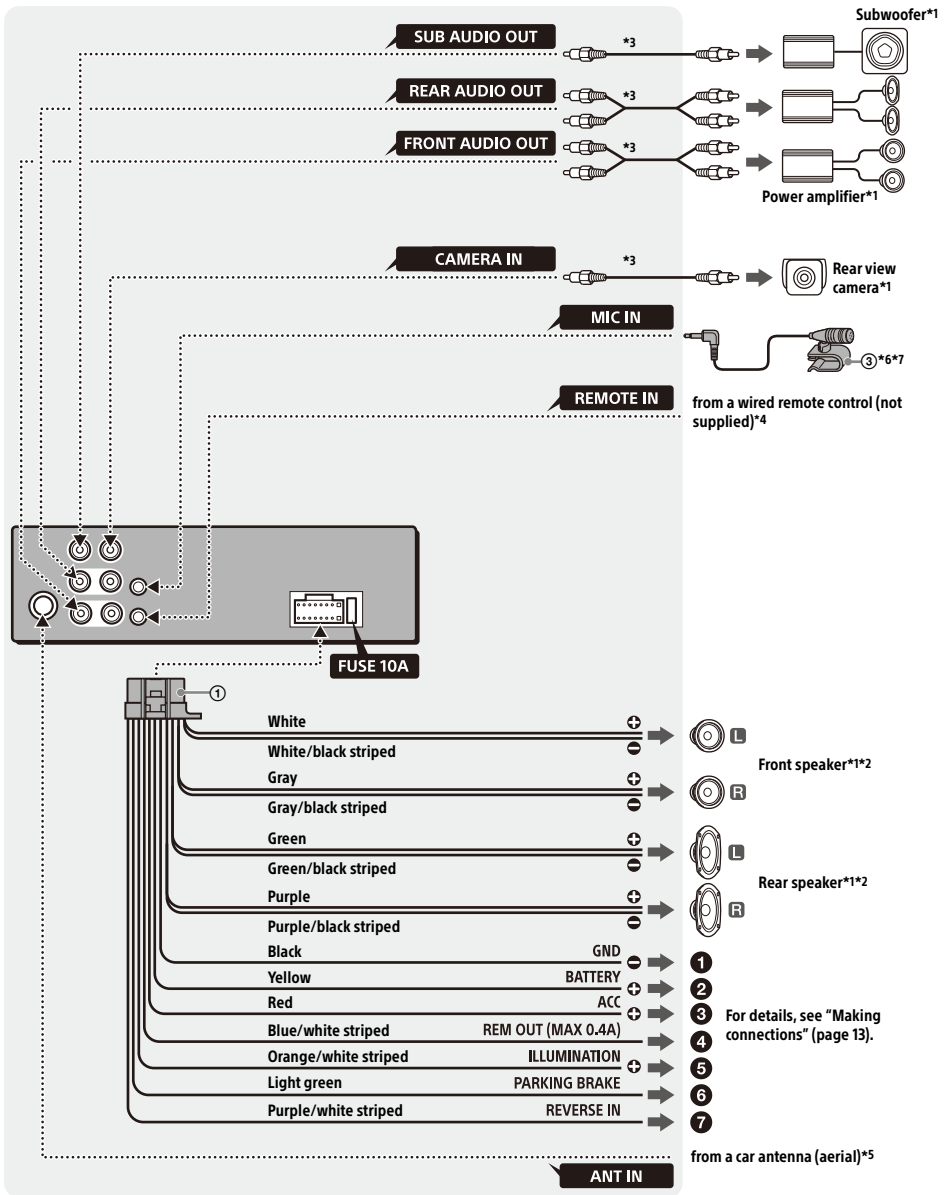

- *1 Not supplied
- *2 Speaker impedance: $4\ \Omega$ to $8\ \Omega \times 4$
- *3 RCA pin cord (not supplied)
- *4 Depending on the type of car, use an adaptor for a wired remote control (not supplied).
For details on using the wired remote control, see "Using the wired remote control" (page 14).
- *5 Depending on the type of car, use an adaptor (not supplied) if the antenna (aerial) connector does not fit.
- *6 Whether in use or not, route the microphone input cord so it does not interfere with driving operations. Secure the cord with a clamp, etc., if it is installed around your feet.
- *7 For details on installing the microphone, see "Installing the microphone" (page 13).

Making connections

1 To a common ground (earth) point

First connect the black ground (earth) lead then connect the yellow and red power supply leads.

2 To the +12 V power terminal which is energized at all times

Be sure to first connect the black ground (earth) lead to a common ground (earth) point.

3 To the +12 V power terminal which is energized when the ignition switch is set to the accessory position

Be sure to first connect the black ground (earth) lead to a common ground (earth) point.

4 To the power antenna (aerial) control lead or the power supply lead of the antenna (aerial) booster

It is not necessary to connect this lead if there is no power antenna (aerial) or antenna (aerial) booster, or with a manually-operated telescopic antenna (aerial).

To AMP REMOTE IN of an optional power amplifier

This connection is only for amplifiers and a power antenna (aerial). Connecting any other system may damage the unit.

Note

It will take about 10 seconds to shut down the output of REM OUT after the unit is turned off.

5 To a car's illumination signal

Be sure to first connect the black ground (earth) lead to a common ground (earth) point.

6 To the parking brake switch lead

The mounting position of the parking brake switch lead depends on your car. Be sure to connect the parking brake lead (light green) of the power supply leads ① to the parking brake switch lead.

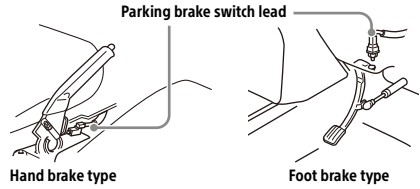

7 To the +12 V power terminal of the car's rear lamp lead (only when connecting the rear view camera)

Memory hold connection

When the yellow power supply lead is connected, power will always be supplied to the memory circuit even when the ignition switch is turned off.

Speaker connection

- Before connecting the speakers, turn the unit off.
- Use speakers with an impedance of $4\ \Omega$ to $8\ \Omega$ and with adequate power handling capacities to avoid damage.

Installing the microphone

To capture your voice during handsfree calling, you need to install the microphone ③.

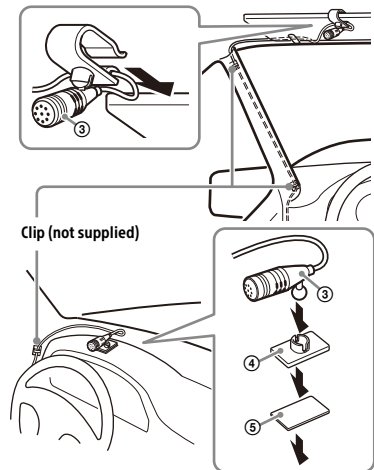

Cautions

- It is extremely dangerous if the cord becomes wound around the steering column or gearstick. Be sure to keep it and other parts from interfering with your driving operations.
- If airbags or any other shock-absorbing equipment are in your car, contact the store where you purchased this unit or the car dealer before installation.

Notes

- When mounting on the dashboard, remove the visor clip carefully from the microphone ③, then attach the flat-mount base ④ to the microphone ③.
- Before attaching the double-sided tape ⑤, clean the surface of the dashboard with a dry cloth.

Using the wired remote control

- 1 To enable the wired remote control, set [Steering Control] in [General] to [Preset].

Using the rear view camera

Installation of the rear view camera (not supplied) is required before use.

The picture from a rear view camera connected to the CAMERA IN terminal is displayed when:

- the back lamp of your car lights up (or the shift lever is set to the R (reverse) position).
- you press HOME, then touch [Rear Camera].

Installation

Mounting the unit in a Japanese car

You may not be able to install this unit in some Japanese cars. In such a case, consult your Sony dealer.

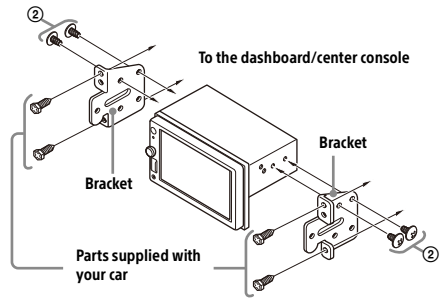

When mounting this unit to the preinstalled brackets of your car, use the mounting screws ② in the appropriate screw holes based on your car: T for TOYOTA and N for NISSAN.

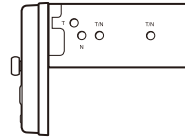

Note

To prevent a malfunction, install only with the mounting screws ②.

Fuse replacement

When replacing the fuse, be sure to use one matching the amperage rating stated on the original fuse. If the fuse blows, check the power connection and replace the fuse. If the fuse blows again after replacement, there may be an internal malfunction. In such a case, consult your nearest Sony dealer.

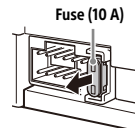

Support site

If you have any questions or for the latest support information on this product, please visit the web site below:

<https://www.sony-asia.com/support>

Help Guide (online manual)

For more details, please visit the following web site and refer to your unit name as shown below.



XAV-1500(E)

https://rd1.sony.net/help/ev/xav-1500/h_zz/

Advertencia

Para mayor seguridad, asegúrese de instalar esta unidad en el panel del auto ya que la parte trasera de la unidad se calienta durante el uso. Para obtener más información, consulte "Conexión/instalación" (página 12).

La placa de características que indica el voltaje de funcionamiento, etc., está situada en la parte inferior del chasis.

La validez de la marca CE está limitada a aquellos países en los que la ley la impone, principalmente en los países del EEE (Espacio económico europeo) y Suiza.

ADVERTENCIA

Para evitar el riesgo de incendio o electrocución, no exponga la unidad a la lluvia ni a la humedad.

Para evitar recibir descargas eléctricas, no abra el aparato. Solicite asistencia técnica únicamente a personal especializado.



ADVERTENCIA: no ingiera las baterías, riesgo de quemaduras químicas.

El control remoto contiene baterías del tipo botón/moneda. Si la batería del tipo botón/ moneda se ingiere, podría causar quemaduras internas severas en apenas 2 horas, y podría causar la muerte.

Mantenga las baterías nuevas y usadas fuera del alcance de los niños. Si el compartimento de la batería no cierra correctamente, deje de utilizar el producto y manténgalo fuera del alcance de los niños.

Si considera que las baterías podrían haber sido ingeridas o colocadas dentro de cualquier parte del cuerpo, busque atención médica de inmediato.

Nota sobre la pila de litio

No exponga la pila a fuentes de calor excesivo como luz solar directa, fuego o similar.

Advertencia: si el encendido del automóvil no dispone de una posición ACC

No instale esta unidad en un vehículo que no tenga posición ACC. La pantalla de la unidad no se apaga incluso después de apagar el encendido, y esto hace que la batería se drene.

Exención de responsabilidad sobre los servicios prestados por otros proveedores

Los servicios prestados por otros proveedores están sujetos a cambios, anulaciones o interrupciones sin previo aviso. Sony no asume responsabilidad alguna en estas situaciones.

Aviso importante

Precaución

EN NINGÚN CASO SONY PODRÁ SER CONSIDERADO RESPONSABLE POR CUALQUIER DAÑO CASUAL, INDIRECTO O CONSECUENTE, NI POR OTROS DAÑOS INCLUIDO, PERO SIN LIMITARSE A, LA PÉRDIDA DE BENEFICIOS, LA PÉRDIDA DE INGRESOS, LA PÉRDIDA DE DATOS, LA PÉRDIDA DE USO DEL PRODUCTO NI DE CUALQUIER MATERIAL ASOCIADO, EL TIEMPO DE INACTIVIDAD Y EL TIEMPO DEL COMPRADOR RELACIONADO CON O COMO CONSECUENCIA DEL USO DE ESTE PRODUCTO, SU HARDWARE O SU SOFTWARE.

Estimado cliente, este producto incluye un transmisor de radio.

Consulte el manual de instrucciones del vehículo o póngase en contacto con el fabricante del mismo o su concesionario antes de instalar el producto en su vehículo.

Llamadas de emergencia

Este manos libres BLUETOOTH para el automóvil y el dispositivo electrónico conectado al manos libres funcionan con señales de radio, de celulares y conexiones de red, así como con funciones programadas por el usuario, las cuales no pueden garantizar que la conexión se establezca en todas las condiciones.

Por lo tanto, no dependa de un único dispositivo electrónico para las comunicaciones indispensables (como emergencias médicas).

En la comunicación mediante BLUETOOTH

- Las microondas que emite un dispositivo BLUETOOTH pueden afectar el funcionamiento de dispositivos médicos electrónicos. Apague tanto esta unidad como otros dispositivos BLUETOOTH en los siguientes lugares, ya que podrían provocar un accidente.
 - donde haya gas inflamable, en un hospital, tren, avión o gasolinera
 - cerca de puertas automáticas o alarmas de incendios
- Esta unidad es compatible con las pautas de seguridad que cumplen con las normas BLUETOOTH para proporcionar una conexión segura al utilizar tecnología inalámbrica BLUETOOTH, pero es posible que no sea suficiente segura en función de la configuración establecida. Debe tener precaución al comunicarse mediante tecnología inalámbrica BLUETOOTH.
- No nos haremos responsables por la filtración de información durante una comunicación BLUETOOTH.

Si desea realizar alguna consulta o solucionar algún problema relativo a la unidad que no se traten en este manual, póngase en contacto con el distribuidor Sony más cercano.

Unidad principal y Control remoto

Unidad principal

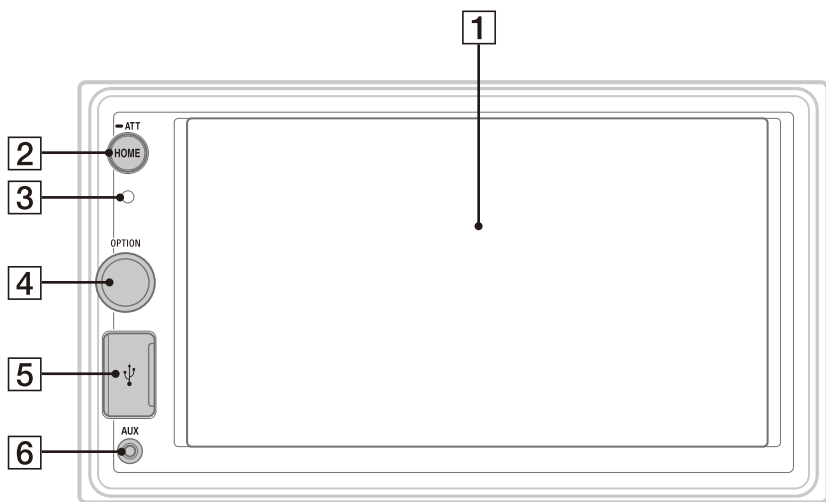

1 Pantalla/pantalla táctil

2 HOME

Presione para visualizar la pantalla HOME (página 6).

— ATT (atenuar)

Manténgalo presionado por 1 segundo para atenuar el sonido.

Para cancelar, vuelva a mantenerlo presionado o gire el selector de control de volumen.

3 Receptor para el control remoto

4 Selector de control de volumen

Gire para ajustar el volumen cuando el sonido se reproduce.

OPTION

Presione para visualizar la pantalla OPTION (página 6).

5 Puerto USB

6 Toma de entrada AUX

Control remoto RM-X170

El control remoto se puede utilizar para operar los controles de audio. Para las operaciones de menú, utilice la pantalla táctil.

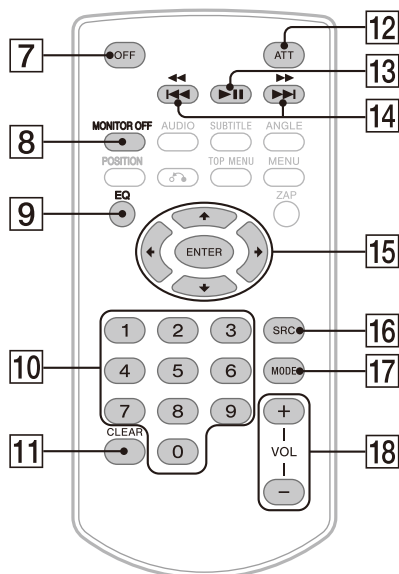

Nota

No se admiten los botones blancos de la ilustración anterior.

7 OFF

Apaga la fuente.

8 MONITOR OFF

Apaga el monitor.
Para volver a encenderlo, presiónelo nuevamente.

9 EQ (ecualizador)

Selecciona una curva del ecualizador.

10 Botones numéricos (0 a 9)

11 CLEAR

12 ATT (atenuar)

Atenúa el sonido. Presiónelo nuevamente para cancelar la atenuación.

13 ►|| (reproducir/pausar)

14 ◀◀/▶▶ (anterior/siguiente)

◀◀/▶▶ (retroceso rápido/avance rápido)

Funciona diferente según la fuente seleccionada:

- Sintonizador: seleccione una emisora predefinida.
- USB/Audio BT: pase al archivo anterior/siguiente.

Mantenga presionado para:

- Sintonizador: sintonice una emisora automáticamente (SEEK+/SEEK-).
- USB/Audio BT: avance rápido/retroceso rápido.

15 ◀/▶/◀▶/▶▶

Las funciones varían según la fuente seleccionada.

- Sintonizador: seleccione una emisora predefinida o sintonice una emisora automáticamente.
- USB: seleccione una carpeta o pase al archivo anterior/siguiente.

ENTER

Ingresa el elemento seleccionado.

16 SRC (fuente)

Cambia la fuente. Cada vez que pulsa este botón, se muestra una fuente seleccionable en una ventana emergente en la pantalla actual.

17 MODE

Selecciona la banda de radio.

18 VOL (volumen) +/-

Retire la película de aislamiento antes del uso.



Pantallas

Pantalla de reproducción:

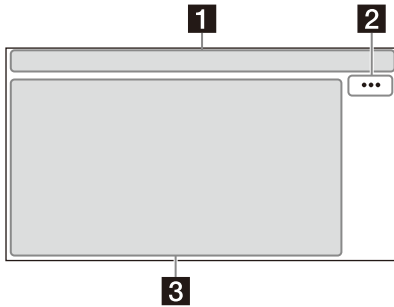



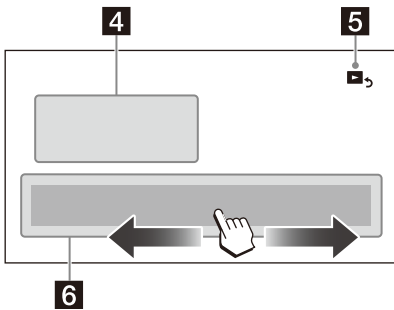

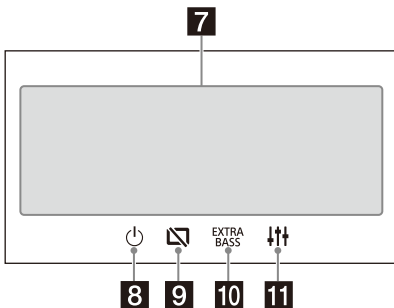

Pantalla HOME:



Pantalla OPTION:



1 Indicación de estado

-  Se enciende cuando se atenúa el sonido.
-  Se enciende cuando la señal Bluetooth® está encendida. Parpadea cuando la conexión está en progreso.
-  Se enciende cuando el dispositivo de audio se puede reproducir al permitir el A2DP (Perfil de distribución de audio avanzado).
-  Se enciende cuando la llamada manos libres está disponible al permitir el HFP (Perfil manos libres).
-  Indica la potencia de la señal del teléfono celular al que se conecta.
-  Indica la batería restante del teléfono celular al que se conecta.

2 ... (opción de fuente)

Abre el menú de opción de fuente. Los elementos disponibles difieren según la fuente.

3 Área específica de la aplicación

Muestra los controles/las indicaciones de reproducción o muestra el estado de la unidad. Los elementos que se muestran difieren según la fuente.

4 Reloj

Muestra la hora establecida en los ajustes de Fecha/Hora.









5 ▶ (volver a la pantalla de reproducción)

Cambia de la pantalla HOME a la pantalla de reproducción.

6 Teclas de selección de fuentes y ajustes

Cambia la fuente o realiza varios ajustes. Deslice para seleccionar el ícono de ajustes y otros íconos.

Toque el ícono de la fuente que desea seleccionar.

 Sintonizador	 Audio BT	 Teléfono
 USB	 WebLink	 AUX
 Cám. poster.	 Ajustes	

7 Teclas de selección de sonido

Cambia el sonido.

8 (modo de espera)

Pone la unidad en modo de espera (la carga USB sigue estando disponible). Para continuar, presione cualquier botón.

9 (monitor apagado)

Apaga el monitor. Cuando el monitor esté apagado, toque cualquier parte de la pantalla para volver a encenderlo.

10 (EXTRA BASS)

Cambia el ajuste EXTRA BASS.

11 (EQ10/Altav. grav.)

Cambia el ajuste EQ10/Altav. grav.

Funciones básicas

Cambiar la escala de sintonización FM/AM

Ajustar la escala de sintonización FM/AM de su país o región.

- 1 Presione HOME, toque [Ajustes] → [General] → [Pasos sintonización] y luego ajuste la escala de sintonización FM/AM.
- 2 Para salir del menú de ajustes, toque  (atrás) tres veces.

Emparejarse con un BLUETOOTH Dispositivo

Cuando conecta un dispositivo BLUETOOTH por primera vez, es necesario el registro de ambos dispositivos (denominado "emparejamiento"). El emparejamiento permite que la unidad y otros dispositivos se reconozcan entre sí.

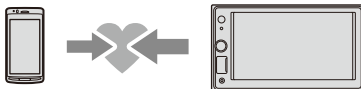

- 1 Presione HOME, luego toque [Ajustes] → [Bluetooth] → [Conexión Bluetooth] → [ACTIV.] → [Conectar].
 parpadea mientras la unidad se está emparejando en modo de espera.
- 2 Realice el emparejamiento en el dispositivo BLUETOOTH para que detecte esta unidad.
- 3 Seleccione el nombre de su modelo que se muestra en la pantalla del dispositivo con BLUETOOTH*.

Cuando se empareja,  queda encendido.

* Si se requiere una clave de paso en el dispositivo BLUETOOTH, escriba [0000].

Conexión con una cámara de visión trasera

Al conectar la cámara de visión trasera opcional a la terminal CAMERA IN, puede mostrar la imagen desde la cámara de visión trasera. Para obtener más información, consulte "Conexión/instalación" (página 12).

Para visualizar la imagen desde la cámara de visión trasera

Presione HOME, y luego toque [Cám. poster.].

Cancelar el Modo Demostración

- 1 Presione HOME, y luego toque [Ajustes].
- 2 Toque [General], luego toque [Demostración] para ajustar en [DESAC.].
- 3 Para salir del menú de ajustes, toque ↩ (atrás) dos veces.

Actualización del sistema

Para actualizar el sistema, visite el sitio web de soporte técnico que figura en la cubierta posterior y luego siga las instrucciones en línea.

Nota

No quite el dispositivo USB durante la actualización.

Información complementaria

Precauciones

- La antena de alimentación se extiende automáticamente.
- Cuando cambie de propietario o venda el automóvil con la unidad instalada, inicie todos los ajustes a los ajustes de fábrica al restablecer la configuración predeterminada de fábrica.
- No derrame ningún tipo de líquido sobre la unidad.

Notas sobre la seguridad

- Cumpla con las normas, leyes y regulaciones de tránsito locales.
- Mientras conduce
 - No mire ni opere la unidad, ya que puede derivar en una distracción y causar un accidente. Estacione su automóvil en un lugar seguro para mirar u operar la unidad.
 - No utilice la característica de configuración ni ninguna otra función que pueda desviar su atención del camino.
 - Cuando conduzca en reversa, asegúrese de mirar hacia atrás y observar los alrededores cuidadosamente para su seguridad, incluso si la cámara de vista posterior está conectada. No dependa exclusivamente de la cámara de visión trasera.
- Mientras opera la unidad
 - No inserte las manos, los dedos ni objetos extraños en la unidad, ya que puede causar lesiones o daños a la unidad.
 - Mantenga los artículos pequeños fuera del alcance de los niños.
 - Asegúrese de abrochar los cinturones de seguridad para evitar lesiones en caso de un movimiento repentino del automóvil.

Prevención de accidentes

Las imágenes aparecen solo luego de que haya estacionado el automóvil y aplicado el freno de estacionamiento.

Si el automóvil comienza a moverse durante la reproducción de video, se muestra la siguiente advertencia y no podrá ver el video.

[Video bloqueado para su seguridad.]

No opere la unidad ni vea el monitor mientras conduce.

Notas sobre el panel LCD

- No moje ni exponga el panel LCD a líquidos. Esto puede causar un mal funcionamiento.
- No presione con fuerza el panel LCD, ya que hacerlo puede distorsionar la imagen o causar un mal funcionamiento (es decir, la imagen puede volverse poco nítida o el panel LCD puede dañarse).
- No toque el panel con objetos que no sean los dedos, ya que puede dañar o romper el panel LCD.
- Limpie el panel LCD con un paño suave seco. No utilice disolventes como bencina, diluyentes ni productos de limpieza disponibles en el mercado, ni un rociador antiestática.
- No use la unidad fuera del rango de temperatura de 0 °C a 40 °C.
- Si su automóvil estaba estacionado en un lugar frío o caliente, la imagen puede no ser nítida. Sin embargo, el monitor no está dañado, y la imagen se volverá nítida luego de que la temperatura en su automóvil vuelva a la normalidad.
- Pueden aparecer unos puntos estáticos azules, rojos o verdes en el monitor. Se llaman “puntos brillantes” y pueden aparecer en cualquier LCD. El panel LCD está fabricado con precisión con más del 99,99 % de sus segmentos funcionales. Sin embargo, es posible que un pequeño porcentaje (por lo general, el 0,01 %) de los segmentos no se encienda apropiadamente. Sin embargo, esto no afectará su visualización.



Acerca de iPhone

Modelos de iPhone compatibles:

- iPhone XS Max, iPhone XS, iPhone XR, iPhone X, iPhone 8 Plus, iPhone 8, iPhone 7 Plus, iPhone 7, iPhone SE, iPhone 6s Plus, iPhone 6s, iPhone 6 Plus, iPhone 6, iPhone 5s
- El uso de la insignia Made for Apple significa que un accesorio ha sido diseñado para conectarse específicamente al producto o a los productos Apple identificados en la insignia, y ha sido certificado por el fabricante de que cumple las normas de rendimiento de Apple. Apple no se hace responsable por el funcionamiento de este dispositivo o su cumplimiento con normas de seguridad y regulatorias. Tenga en cuenta que el uso de este accesorio con un producto Apple puede afectar el rendimiento inalámbrico.

Aviso sobre licencia

Este producto contiene software que Sony usa de acuerdo con un contrato de licencia con el propietario del copyright. Sentimos la obligación de anunciar los contenidos del contrato a los clientes según lo solicitó el propietario del copyright para el software.

Para obtener más información sobre las licencias de software, seleccione [Ajustes] → [General] → [Fuente para abrir licencias].

Si desea realizar alguna consulta o solucionar algún problema con respecto a la unidad que no se traten en este manual de instrucciones, póngase en contacto con el distribuidor Sony más cercano.

Notas sobre la pantalla táctil

- Esta unidad usa una pantalla táctil resistiva. Toque la pantalla directamente con la punta de su dedo.
- Esta unidad no es compatible con la operación multitoque.
- No toque la pantalla con objetos afilados como una aguja, una lapicera o la uña de su dedo. Esta unidad no es compatible con la operación con un stylus.
- No deje que ningún objeto entre en contacto con la pantalla táctil. Si la pantalla entra en contacto con un objeto que no sea la punta de su dedo, puede que la unidad no responda correctamente.
- No golpee la fuertemente la unidad ya que la pantalla está hecha de vidrio. Si la pantalla se raja o quiebra, no toque las partes rotas porque puede lastimarse.
- Mantenga los otros dispositivos eléctricos alejados de la pantalla táctil. Esto puede hacer que la pantalla táctil funcione incorrectamente.

Mantenimiento

Sustitución de la pila de litio (CR2025) del control remoto

El alcance del control remoto disminuye a medida que se agota la pila.

PRECAUCIÓN

Peligro de explosión si la pila se reemplaza incorrectamente. Reemplace solamente con una igual o equivalente.

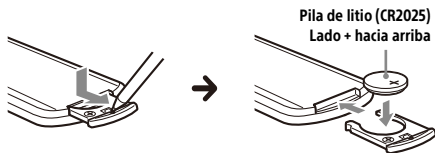

Nota sobre la pila de litio

Mantenga la pila de litio fuera del alcance de los niños. Si se ingiere, póngase en contacto inmediatamente con un médico.

Especificaciones

Sección del monitor

Tipo de pantalla: monitor color LCD ancho

Dimensiones: 6,2 pulgadas/157 mm

Sistema: matriz activa TFT

Cantidad de píxeles:

1.152.000 píxeles (800 × 3 (RGB) × 480)

Sistema de color:

PAL/NTSC selección automática para CAMERA IN terminal

Sección del sintonizador

FM

Rango de sintonización:

87,5 MHz – 108,0 MHz (para una escala de 50 kHz)

87,5 MHz – 108,0 MHz (para una escala de 100 kHz)

87,5 MHz – 107,9 MHz (para una escala de 200 kHz)

Escala de sintonización FM:

50 kHz/100 kHz/200 kHz intercambiable

Sensibilidad útil: 7 dBf

Relación señal-ruido: 70 dB (mono)

Separación a 1 kHz: 45 dB

AM

Rango de sintonización:

531 kHz – 1.602 kHz (para una escala de 9 kHz)

530 kHz – 1.710 kHz (para una escala de 10 kHz)

Escala de sintonización AM:

9 kHz/10 kHz intercambiable

Sensibilidad: 32 μ V

Sección del reproductor USB

Interfaz: puerto USB (alta velocidad)

Corriente máxima: 1,5 A

Comunicación inalámbrica

Sistema de comunicación:

BLUETOOTH versión estándar 3.0

Salida:

BLUETOOTH clase 2 energía estándar
(máx. +1 dBm conducida)

Rango máximo de comunicación*1:

Línea de visión aprox. 10 m

Banda de frecuencias:

Banda 2,4 GHz (2,4000 GHz – 2,4835 GHz)

Método de modulación: FHSS

Perfiles BLUETOOTH compatibles*2:

A2DP (Perfil de distribución de audio avanzado)
1.3

AVRCP (Perfil de control remoto de audio y video)
1.3

HFP (Perfil manos libres) 1.6

PBAP (Perfil de acceso a la agenda telefónica) 1.1

Códec correspondiente: SBC, AAC

*1 El alcance real variará según factores, como los obstáculos entre los dispositivos, los campos magnéticos alrededor de un horno de microondas, la electricidad estática, la sensibilidad de recepción, el funcionamiento de la antena, el sistema operativo, la aplicación del software, etc.

*2 Los perfiles estándares BLUETOOTH indican el propósito de la comunicación BLUETOOTH entre dispositivos.

Sección del amplificador de corriente

Salidas: salidas de altavoz

Impedancia del altavoz: 4 Ω – 8 Ω

Salida de potencia máxima: 55 W × 4 (a 4 Ω)

Generales

Requisitos de alimentación: batería de automóvil de CC 12 V (masa negativa)

Tasa de consumo actual: 10 A

Dimensiones:

aprox. 178 mm × 100 mm × 133 mm (An./Al./Pr.)

Dimensiones de montaje:

aprox. 182 mm × 111 mm × 120 mm (An./Al./Pr.)

Peso: aprox. 0,9 kg

Contenidos del paquete:

Unidad principal (1)

Componentes de instalación y conexiones
(1 juego)

Control remoto (1): RM-X170

Solicite información detallada.

El diseño y las especificaciones están sujetos a cambios sin previo aviso.

Derechos de autor

La marca de la palabra y logotipos de Bluetooth® son propiedad de Bluetooth SIG, Inc. y Sony Corporation posee licencia para utilizar cualquiera de dichas marcas. Otras marcas registradas y nombres comerciales pertenecen a sus respectivos propietarios.

Windows Media es una marca comercial registrada o una marca comercial de Microsoft Corporation en los EE. UU. y otros países.

Este producto está protegido por los derechos de propiedad intelectual de Microsoft Corporation. Queda prohibido el uso o la distribución de esta tecnología fuera de este producto si no se dispone de una licencia de Microsoft o una división autorizada de Microsoft.

Apple y iPhone son marcas comerciales de Apple Inc. en los Estados Unidos y en otros países.

WebLink es una marca comercial registrada de Abalta Technologies, Inc. en los Estados Unidos y una marca comercial en el resto de países.

Todas las demás marcas comerciales son marcas comerciales de sus respectivos propietarios.

Advertencias

- No instale esta unidad en un vehículo que no tenga posición ACC. La pantalla de la unidad no se apaga incluso después de apagar el encendido, y esto hace que la batería se drene.
- **Conecte todos los cables hacia un punto a tierra en común.**
- No deje que los cables queden atrapados debajo de un tornillo ni que se enganchen en piezas móviles (p. ej., los rieles de los asientos).
- Antes de hacer conexiones, apague el auto para evitar cortocircuitos.
- Conecte los cables de alimentación **amarillo y rojo** del sistema de alimentación únicamente después de que todos los demás cables hayan sido conectados.
- Asegúrese de aislar cualquier cable suelto sin conexión con cinta aislante para mayor seguridad.
- Elija la ubicación de la instalación con cuidado para que la unidad no interfiera en las operaciones de conducción normales.
- Evite instalar la unidad en áreas expuestas a polvo, tierra, vibración excesiva o alta temperatura, como luz solar directa o cerca de calefactores.
- Utilice solamente el hardware de montaje suministrado para lograr una instalación segura.

Nota sobre el cable del sistema de alimentación (amarillo)

Cuando conecte esta unidad junto con otros componentes estéreo, la capacidad nominal de la corriente del circuito del automóvil al cual la unidad se encuentra conectada debe ser mayor que la suma de la capacidad nominal del fusible de cada componente.

Nota para la instalación en automóviles con sistema de parada y arranque automáticos

La unidad puede reiniciarse cuando se encienda el motor con el sistema de parada y arranque automáticos. En este caso, apague el sistema de parada y arranque automático del automóvil.

Nota para la instalación en automóviles con sistema de freno de estacionamiento eléctrico

Es probable que algunas funciones (como bloquear videos) no anden bien en automóviles con sistema de freno de estacionamiento eléctrico.

Ajuste del ángulo de montaje

Ajuste el ángulo de montaje a menos de 30°.

Lista de piezas para la instalación

- ① Cables de alimentación (1) ② Tornillos para el montaje (5 × 9 mm máx.) (4)



- ③ Micrófono (1)

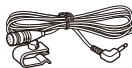

- ④ Base plana para montaje (1)



- ⑤ Cinta adhesiva de doble cara (1)



Esta lista de piezas no incluye todo el contenido del paquete.

Conexión

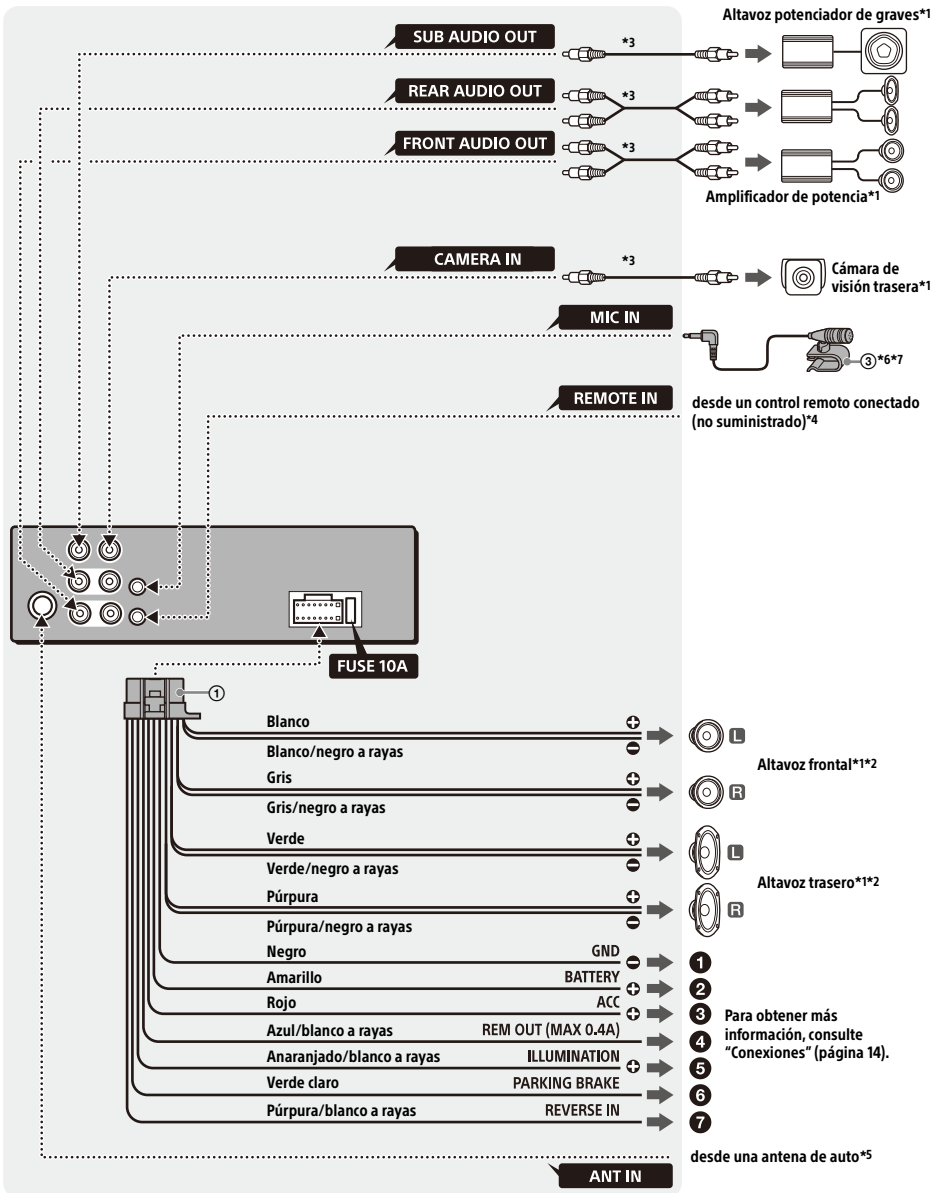

- *1 No suministrado
- *2 Impedancia del altavoz: 4Ω a $8 \Omega \times 4$
- *3 Cable con clavija RCA (no suministrado)
- *4 Según el tipo de automóvil, utilice un adaptador para un control remoto conectado (no suministrado).
Para conocer más detalles sobre cómo utilizar el control remoto conectado, consulte "Uso del control remoto conectado" (página 15).
- *5 Según el tipo de vehículo, use un adaptador (no suministrado) si el conector de la antena no encaja.
- *6 Ya sea que esté en uso o no, oriente el cable de entrada del micrófono de modo tal que no interfiera en las operaciones de manejo. Asegure el cable con una abrazadera si está instalado alrededor de sus pies.
- *7 Para obtener más detalles sobre la instalación del micrófono, consulte "Instalación del micrófono" (página 15).

Conexiones

1 A un punto de puesta a tierra

Primero conecte el cable a tierra negro y luego conecte los cables de alimentación amarillo y rojo.

2 A la terminal de potencia +12 V que se encuentra energizada en todo momento

Asegúrese de conectar primero el cable a tierra negro a un punto de puesta a tierra.

3 A la terminal de potencia +12 V que se encuentra energizada cuando el interruptor de encendido se encuentra fijo en la posición accesorio

Asegúrese de conectar primero el cable a tierra negro a un punto de puesta a tierra.

4 Al cable de control de la antena motorizada o al cable de la fuente de alimentación del amplificador

No es necesario conectar este cable si no hay antena motorizada o amplificador de antena, o con una antena telescópica operada manualmente.

A la AMP REMOTE IN de un amplificador de potencia opcional

Esta conexión se usa solamente para amplificadores y para una antena motorizada. Conectar cualquier otro sistema puede dañar la unidad.

Nota

Demorará alrededor de 10 segundos cerrar la salida de REM OUT luego de que la unidad esté apagada.

5 A la señal de iluminación de un automóvil

Asegúrese de conectar primero el cable a tierra negro a un punto de puesta a tierra.

6 Al cable del interruptor del freno de estacionamiento

La posición de montaje del cable del interruptor del freno de estacionamiento depende de su automóvil.

Asegúrese de conectar el cable del freno de estacionamiento (verde claro) de los cables de alimentación ① al cable del interruptor del freno de estacionamiento.

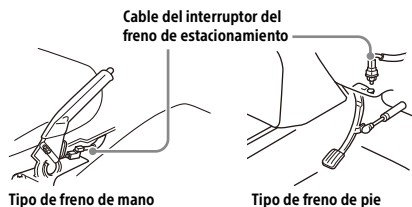

7 A la terminal de potencia +12 V del cable de la luz trasera del automóvil (solo cuando se conecta la cámara de visión trasera)

Conexión para sostener la memoria

Cuando el cable de alimentación amarillo está conectado, la alimentación siempre abastecerá al circuito de la memoria incluso cuando el interruptor de encendido se encuentre apagado.

Conexión del altavoz

- Antes de conectar los altavoces, apague la unidad.
- Utilice los altavoces con una impedancia de 4Ω a 8Ω , y con capacidades para el manejo de la potencia adecuadas para evitar daños.

Instalación del micrófono

Para capturar su voz durante una llamada con manos libres, necesita instalar el micrófono ③.

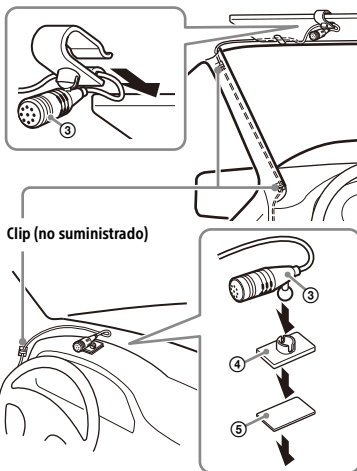

Advertencias

- Es extremadamente peligroso que el cable se enrede alrededor de la columna de dirección o la palanca de cambio. Asegúrese de que este y otras piezas no interfieran en sus operaciones de manejo.
- Si su automóvil tiene airbags u otro equipo para amortiguar golpes, comuníquese con la tienda donde compró esta unidad o con el vendedor del automóvil antes de la instalación.

Notas

- Al montar en el tablero, retire cuidadosamente la pinza para visera del micrófono ③, luego añada la base plana para montaje ④ al micrófono ③.
- Antes de pegar la cinta adhesiva de doble cara ④, limpie la superficie del tablero con un trapo seco.

Uso del control remoto conectado

- 1 Para habilitar el control remoto conectado, ajuste [Ctrl. en el volante] del [General] en [Predefinida].

Uso de la cámara de vista posterior

La cámara de vista posterior (no suministrada) debe estar instalada antes de usar.

La imagen de una cámara de vista posterior conectada a la terminal CAMERA IN se muestra cuando:

- la luz trasera de su automóvil se enciende (o la palanca de cambios está puesta en la posición R (reversa)).
- presione HOME, y luego toque [Cám. poster.].

Instalación

Montaje de la unidad en un automóvil japonés

Tal vez no pueda instalar esta unidad en algunos automóviles japoneses. En dicho caso, consulte con su distribuidor Sony.

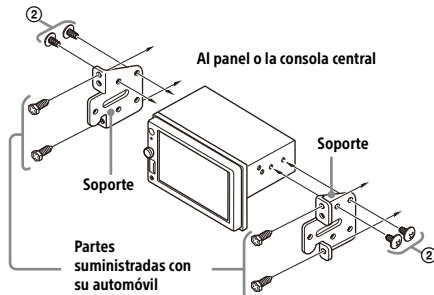

Al montar esta unidad en los soportes preinstalados de su automóvil, use los tornillos para el montaje ② en los espacios para tornillos correspondientes según su automóvil: T para TOYOTA y N para NISSAN.

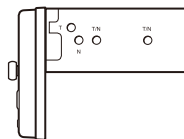

Nota

Para evitar el mal funcionamiento, instale la unidad solamente con los tornillos para el montaje ②.

Reemplazo del fusible

Cuando reemplace el fusible, asegúrese de utilizar uno que coincida con la capacidad nominal del fusible original.

Si el fusible se quema, verifique la conexión eléctrica y reemplace el fusible.

Si el fusible se quema nuevamente después de reemplazarlo, puede haber un mal funcionamiento interno. En dicho caso, consulte con su distribuidor Sony más cercano.

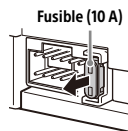

Sitio Web de soporte técnico en línea

Para resolver cualquier duda u obtener la información más reciente sobre el soporte técnico de este producto, visite el siguiente sitio Web:

<https://www.sony-asia.com/support>

Guía de ayuda (manual en línea)

Para obtener más información, visite el siguiente sitio web y utilice el nombre de su unidad como se muestra a continuación.



XAV-1500(E)

https://rd1.sony.net/help/ev/xav-1500/h_zz/

سایت پشتیبانی

اگر هر گونه سوالی دارید یا برای آگاهی از جدیدترین اطلاعات در مورد این محصول، از وب سایت زیر دیدن کنید:

<https://www.sony-asia.com/support>

راهنمای کمک (دفترچه راهنمای آنلاین)

برای اطلاع از جزئیات بیشتر، لطفاً به وبسایت زیر رفته و به نام واحد خود، مانند آنچه که در زیر نشان داده شده است، رجوع کنید.

XAV-1500(E)

https://rd1.sony.net/help/ev/xav-1500/h_zz/



احتیاط

- اگر سیم به دور فرمان یا دنده بپیچد موقعیت به شدت خطرناکی را ایجاد می کند. حتماً سیم و قطعات دیگر را به گونه ای جاسازی کنید که اختلالی در رانندگی شما ایجاد نکنند.
- اگر خودروی شما مجهز به کیسه هوا یا سایر تجهیزات جاذب ضربه است، قبل از نصب دستگاه با فروشنده‌ای که دستگاه را از آن خریده اید یا فروشنده خودرو تماس بگیرید.

نصب

نصب دستگاه در یک خودرو ژاپنی

ممکن است در برخی از خودروهای ژاپنی، نتوانید این دستگاه را نصب کنید. در این صورت، با فروشنده Sony خود تماس بگیرید.

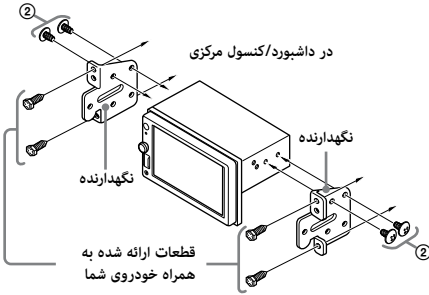

هنگام نصب این دستگاه در نگهدارنده های از پیش نصب شده خودرو خود، بسته به خودرو خود، از پیچ های نصب (2) در سوراخ های پیچ مناسب استفاده کنید:

T برای TOYOTA و N برای NISSAN.

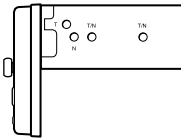

نکته

برای جلوگیری از عملکرد نادرست دستگاه، فقط پیچ های نصب (2) را نصب کنید.

تعویض فیوز

فیوز (10 آمپر)

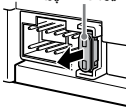

هنگام تعویض فیوز، حتماً از فیوزی استفاده کنید که درجه آمپر آن مانند درجه قید شده روی فیوز اصلی باشد.

در صورت پریدن فیوز، اتصال برق را بررسی کرده و فیوز را عوض کنید.

اگر پس از تعویض دوباره فیوز پرید، ممکن است

نقص داخلی وجود داشته باشد. در این صورت، با نزدیکترین فروشنده Sony تماس بگیرید.

نکات

- هنگام نصب روی داشبورد، گیره نگهدارنده عینک آفتابی را با دقت از میکروفن (3) جدا کنید، سپس پایه نصب مسطح (4) را به میکروفن (3) وصل کنید.
- قبل از نصب نوار دو سویه (5)، سطح داشبورد را با پارچه خشک تمیز کنید.

استفاده از کنترل از راه دور سیم دار

1 برای فعال کردن کنترل از راه دور سیم دار، [Steering Control] در [General] را روی [Preset] تنظیم کنید.

استفاده از دوربین نمای عقب

نصب دوربین نمای عقب (ارائه نشده است) قبل از استفاده لازم است. تصویر دوربین نمای عقب متصل به پایانه CAMERA IN زمانی نشان داده می شود که:

- لامپ عقب خودروی شما روشن می شود (یا اهم تعویض روی وضعیت R (معکوس) تنظیم می شود).
- HOME را فشار دهید، سپس [Rear Camera] را لمس کنید.

1* ارائه نشده است

2* امپدانس بلندگو: 4 اهم تا 8 اهم × 4

3* سیم پین RCA (ارائه نشده است)

4* بسته به نوع خودرو، از یک آداپتور برای کنترل راه دور سیم دار (ارائه نشده است) استفاده کنید.

برای جزئیات استفاده از کنترل از راه دور سیم دار، به "استفاده از کنترل از راه دور سیم دار" (صفحه 14) مراجعه کنید.

5* بسته به نوع خودرو، اگر رابط آنتن مناسب نیست، از یک آداپتور عرضه نشده است) استفاده کنید.

6* چه میکروفن در حال استفاده باشد چه نباشد، سیم ورودی میکروفن را به گونه ای تنظیم کنید که رانندگی را مختل نکند. اگر نصب اطراف پای شما است، با یک گیره یا موارد مشابه سیم را ثابت کنید.

7* برای جزئیات مربوط به نصب میکروفن، بخش "نصب میکروفن" (صفحه 13) را مشاهده کنید.

6 به سیم سویچ ترمز دستی

وضعیت نصب سیم سویچ ترمز دستی به خودروی شما بستگی دارد.

دقت کنید سیم ترمز دستی (سبز روشن) سیم های برق ① را به سیم سویچ ترمز دستی وصل کنید.

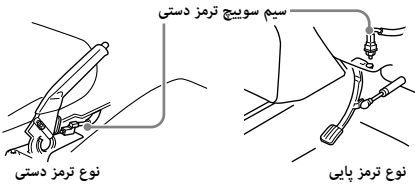

7 به پایانه نیروی 12 ولت سیم لامپ عقب خودرو (فقط زمان اتصال دوربین نمای عقب)

اتصال نگهدارنده حافظه

وقتی سیم برق زرد رنگ وصل می شود، حتی زمانی که سوئیچ احتراق خاموش است، به مدار حافظه برق رسانی می شود.

اتصال بلندگو

- قبل از اتصال بلندگوها، دستگاه را خاموش کنید.
- برای جلوگیری از بروز آسیب، از بلندگوهای دارای امپدانس 4 اهم تا 8 اهم و ظرفیت برق مناسب استفاده کنید.

نصب میکروفن

برای ضبط صدایتان در طول مکالمه هندزفری، باید میکروفن ③ را نصب کنید.

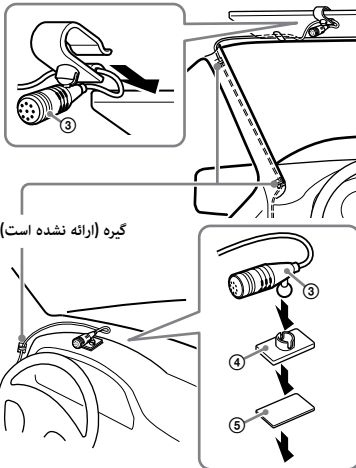

برقراری اتصالات

1 به یک نقطه اتصال به زمین مشترک

ابتدا سیم اتصال به زمین مشکی را وصل کنید، سپس سیم های برق زرد و قرمز را وصل کنید.

2 به پایانه برق 12 ولتی که همیشه جریان در آن برقرار است

حتما ابتدا سیم اتصال به زمین مشکی را به یک نقطه اتصال به زمین مشترک وصل کنید.

3 به پایانه برق 12 ولتی که هنگام تنظیم سوئیچ احتراق روی موقعیت لوازم جانبی، جریان برق در آن برقرار است

حتما ابتدا سیم اتصال به زمین مشکی را به یک نقطه اتصال به زمین مشترک وصل کنید.

4 به سیم کنترل آنتن برقی یا سیم برق تقویت کننده آنتن

در صورتی که آنتن برق یا تقویت کننده آنتن وجود ندارد یا برای آنتن تلسکوپی که به صورتی دستی راه اندازی می شود، لازم نیست این سیم را وصل کنید.

به AMP REMOTE IN آمپلی فایر برق انتخابی

این اتصال فقط برای آمپلی فایرها و آنتن های برقی است. اتصال سیستم های دیگر که ممکن است به دستگاه آسیب برسانند.

نکته

بعد از خاموش کردن دستگاه، خاموش شدن خروجی REM OUT حدود 10 ثانیه طول می کشد.

5 به سیگنال روشنایی خودرو

حتما ابتدا سیم اتصال به زمین مشکی را به یک نقطه اتصال به زمین مشترک وصل کنید.

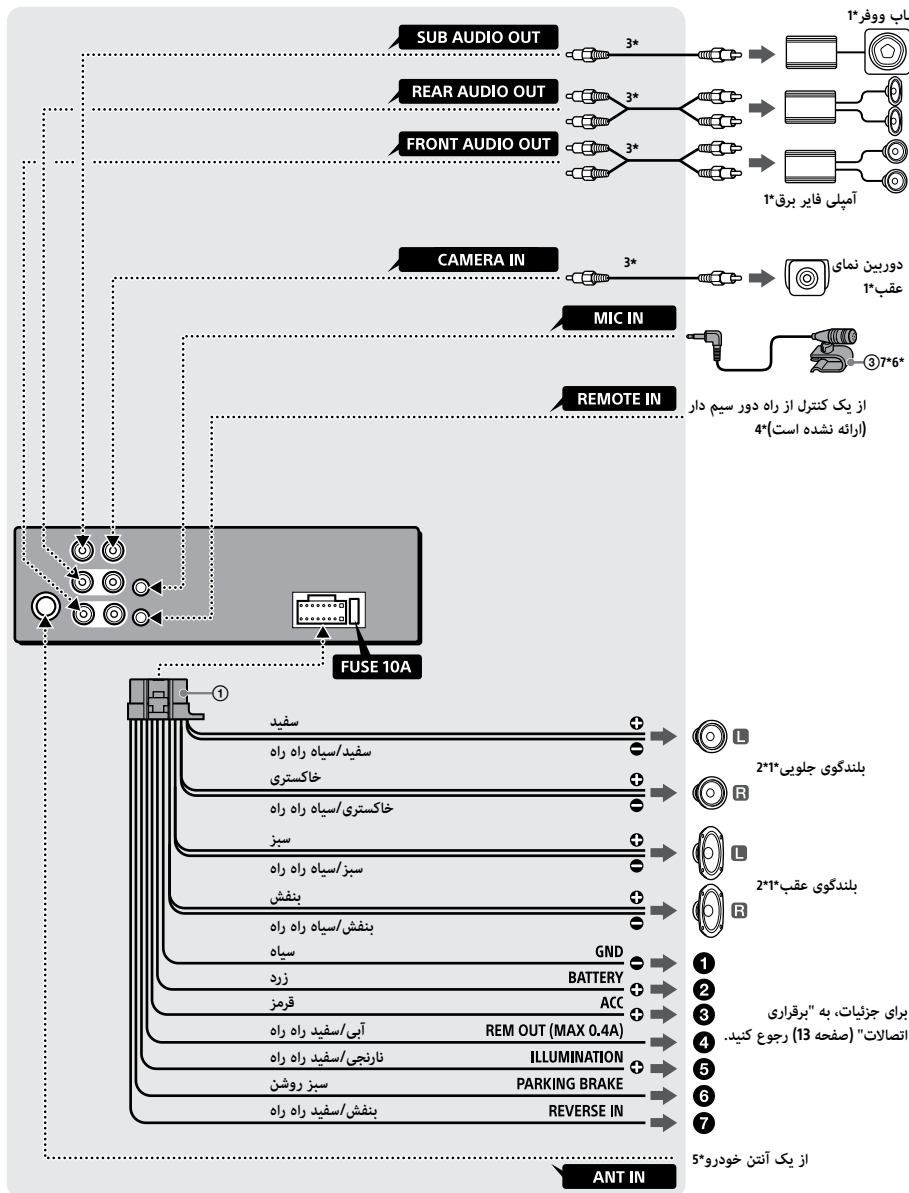

لیست قطعات برای نصب

② پیچ های نصب
(5 × حداکثر 9 میلی متر) (4)



① سیم های برق (1)



④ پایه نصب مسطح (1)



③ میکروفن (1)



⑤ نوار دو سویه (1)



این قطعات در همه بسته بندی ها وجود ندارند.

احتیاط

- این دستگاه را در خودرویی که موقعیت ACC ندارد نصب نکنید. صفحه نمایش دستگاه حتی بعد از خاموش کردن سوئیچ احتراق هم خاموش نمی شود و این موجب تخلیه شارژ باتری می شود.
- همه سیم های اتصال به زمین را به نقاط اتصال به زمین وصل کنید.
- مراقب باشید سیم ها زیر پیچ ها یا قطعات متحرک گیر نکنند (مثلاً ریل صندلی).
- قبل از انجام اتصالات، برای جلوگیری از برقراری اتصالات مدار کوتاه، خودرو را خاموش کنید.
- سیم های برق زرد و قرمز را فقط بعد از اتصال سایر سیم ها وصل کنید.
- حتماً سیم های بدون عایق را برای حفظ ایمنی با نوار چسب های مخصوص وسایل برقی بپوشانید.
- با دقت محلی را برای نصب دستگاه انتخاب کنید تا بین دستگاه و عملکردهای عادی رانندگی تداخلی پیش نیارد.
- از نصب دستگاه در محل های در معرض گرد و خاک، آلودگی، لرزش زیاد یا دمای بالا مانند در نور مستقیم آفتاب یا نزدیک منافذ بخاری خودداری کنید.
- فقط از سخت افزار نصب موجود برای نصب امن و بی خطر استفاده کنید.

نکته ای درباره سیم برق (زرد)

هنگام اتصال این دستگاه به همراه سایر قطعات استریو، درجه آمپر مدار خودرویی که دستگاه به آن وصل است باید بیشتر از کل درجه آمپر فیوز هر قطعه باشد.

نکته ای درباره نصب در خودرو با سیستم شروع/توقف

این دستگاه ممکن است با راه اندازی موتور دارای سیستم شروع-توقف، راه اندازی مجدد شود. در این شرایط، سیستم شروع-توقف خودروی خود را خاموش کنید.

نکته ای درباره نصب در خودرو با سیستم ترمز دستی برقی

برای خودروهای مجهز به سیستم ترمز دستی برقی، برخی عملکردهای مرتبط (از قبیل عملکرد انسداد ویدیو) ممکن است به درستی کار نکنند.

تنظیم زاویه نصب

زاویه نصب را روی کمتر از 30 درجه تنظیم کنید.

حقوق نشر

علامت کلمه Bluetooth® و آرم ها، علائم تجاری ثبت شده تحت مالکیت شرکت Bluetooth SIG, Inc. بوده و هرگونه استفاده از چنین علامت هایی توسط Sony Corporation تحت مجوز صورت می گیرد. علائم تجاری دیگر و اسامی تجاری مربوط به صاحبان مربوطه خود می باشند.

Windows Media علامت تجاری ثبت شده یا علامت تجاری Microsoft Corporation در ایالات متحده و یا سایر کشورهاست.

این محصول با حقوق مالکیت اختراعات شرکت ماکروسافت Microsoft Corporation محافظت شده است. بدون اجازه Microsoft یا یکی از زیر مجموعه های Microsoft، هرگونه استفاده از این تکنولوژی یا تکثیر آن خارج از این محصول اکیدا ممنوع است.

Apple و iPhone علائم تجاری Apple Inc. ثبت شده در ایالات متحده و سایر کشورها هستند.

WebLink علامت تجاری ثبت شده Abalta Technologies, Inc. در ایالات متحده و یک علامت تجاری در سایر کشورها است.

همه علامت های تجاری دیگر علائم تجاری صاحبان مربوطه می باشند.

قسمت پخش کننده USB

رابط: پورت USB (پر سرعت)
حداکثر جریان: 1.5 آمپر

ارتباط بی سیم

سیستم ارتباط: نسخه 3.0 استاندارد BLUETOOTH
خروجی: کلاس 2 قدرت استاندارد BLUETOOTH
(حداکثر هدایت +1 دسی بل متر)

حداکثر محدوده ارتباط 1*:
حدود خط دید 10 متر
باند فرکانس:

باند 2.4 گیگاهرتز (2.4000 گیگاهرتز - 2.4835 گیگاهرتز)

روش تلفیق: FHSS

نمایه های BLUETOOTH سازگار 2*:

A2DP (نمایه توزیع پیشرفته صوتی) 1.3

AVRCP (نمایه کنترل راه دور صوتی تصویری) 1.3

HFP (نمایه هندزفری) 1.6

PBAP (نمایه دسترسی دفترچه تلفن) 1.1

کدک متناظر: AAC, SBC

1* محدوده واقعی بسته به عواملی مانند موانع بین دستگاه ها، میادین مغناطیسی در اطراف یک اجاق مایکروویو، الکتریسیته ساکن، حساسیت دریافت، عملکرد آنتن، سیستم عامل، کاربرد نرم افزار و غیره تغییر خواهد کرد.

2* نمایه های استاندارد BLUETOOTH هدف ارتباط BLUETOOTH بین دستگاه ها را مشخص می کند.

بخش افزایش نیرو

خروجی: خروجی های بلندگو

آمپدانس بلندگو: 4 اهم - 8 اهم

حداکثر خروجی برق: 55 وات × 4 (در 4 اهم)

کلی

الزامات نیرو: 12 ولت جریان مستقیم باتری خودرو
(منفی زمین)

مصرف جریان رتبه بندی شده: 10 آمپر

ابعاد:

تقریباً 178 میلی متر × 100 میلی متر × 133 میلی متر

(عرض/ارتفاع/عمق)

ابعاد نصب:

تقریباً 182 میلی متر × 111 میلی متر × 120 میلی متر

(عرض/ارتفاع/عمق)

وزن: تقریباً 0.9 کیلوگرم

محتویات بسته:

واحد اصلی (1)

قطعات برای نصب و اتصالات (1 دست)

کنترل از راه دور (1): RM-X170

از فروشنده بخواهید اطلاعات دقیق بدهد.

طرح و مشخصات بدون اطلاع قبلی در معرض تغییر هستند.

درباره iPhone

• مدل های iPhone سازگار:

iPhone X, iPhone XR, iPhone XS, iPhone XS Max,
iPhone 8 Plus, iPhone 8, iPhone 7 Plus, iPhone 7,
iPhone SE, iPhone 6s Plus, iPhone 6s, iPhone 6 Plus,
iPhone 5s, iPhone 6

• استفاده از نشان Made for Apple بدین معناست که وسیله پدکی الکترونیکی طوری طراحی شده که به محصولات Apple وصل شود و طراح تأیید کرده که معیارهای عملکرد Apple را رعایت می کند. Apple در مورد عملیات این دستگاه یا سازگاری آن با معیارهای ایمنی و قانونی مسئولیتی بر عهده ندارد.
لطفاً توجه داشته باشید که استفاده از وسیله پدکی الکترونیکی به همراه یکی از محصولات Apple ممکن است بر عملکرد بی سیم اثر بگذارد.

تذکره مربوط به مجوز

این محصول حاوی نرم افزارهایی است که Sony تحت توافقنامه مجوز دهی با مالک حق نسخه برداری خود از آن استفاده می کند. موظف هستیم که تحت الزام مالک حق نسخه برداری برنامه، محتوای توافقنامه را به مشتریان اعلام کنیم. برای اطلاع از جزئیات نرم افزار، [Settings] ← [General] ← [Open Source Licenses] را انتخاب کنید.

اگر سؤال یا مشکلی در مورد دستگاه خود دارید که در این دستورالعمل کارکرد پوشش داده نشده، با نزدیک ترین فروشنده Sony مشورت کنید.

نگهداری

تعویض باتری لیتیومی (CR2025) کنترل از راه دور هنگامیکه باتری ضعیف می شود، محدوده کنترل از راه دور کوتاهتر می شود.

احتیاط

در صورت قرار دادن نادرست باتری، خطر انفجار وجود دارد. باتری را فقط با نوع یکسان یا مشابه تعویض کنید.

باتری لیتیومی (CR2025)
طرف + به طرف بالا

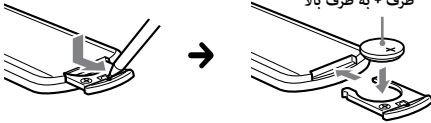

تذکره در مورد باتری لیتیومی

باتری لیتیومی را دور از دسترس کودکان نگه دارید. اگر باتری بلعیده شود، فوراً با یک دکتر مشورت کنید.

مشخصات فنی

بخش مانیتور

نوع صفحه نمایش: مانیتور رنگی LCD عریض
ابعاد: 6.2 اینچ/157 میلی متر
سیستم: ماتریکس فعال TFT
تعداد پیکسل ها:

1,152,000 پیکسل (800 × 3 (RGB) × 480)

سیستم رنگی:

CAMERA IN PAL/NTSC انتخاب خودکار برای پایانه

بخش رادیو

FM

محدوده موج یابی:

87.5 مگاهرتز - 108.0 مگاهرتز (در گام های 50 کیلوهرتز)
87.5 مگاهرتز - 108.0 مگاهرتز (در گام های 100 کیلوهرتز)
87.5 مگاهرتز - 107.9 مگاهرتز (در گام های 200 کیلوهرتز)

گام موج یابی FM:

50 کیلوهرتز/100 کیلوهرتز/200 کیلوهرتز قابل تغییر
حساسیت قابل استفاده: 7 دسی بل فمتوات
نسبت سیگنال به نویز: 70 دسی بل (مونو)
جداسازی در 1 کیلوهرتز: 45 دسی بل

AM

محدوده موج یابی:

531 کیلوهرتز - 1,602 کیلوهرتز (در گام های 9 کیلوهرتز)
530 کیلوهرتز - 1,710 کیلوهرتز (در گام های 10 کیلوهرتز)

گام موج یابی AM:

9 کیلوهرتز/10 کیلوهرتز قابل تغییر
حساسیت: 32 میکروولت



نکاتی درباره پانل LCD

- پانل LCD را خیس نکنید یا مایعات روی آن نریزید. این می تواند موجب عملکرد نادرست شود.
- روی پانل LCD فشار زیاد وارد نکنید، چون اینکار تصویر را از شکل طبیعی خارج می کند یا موجب عملکرد نامناسب می شود (مثلاً ممکن است تصویر واضح نباشد یا پانل LCD آسیب ببیند).
- پانل را به جز با انگشت خود با اشیای دیگر لمس نکنید، اینکار موجب آسیب رسیدن یا شکستن پانل LCD می شود.
- پانل LCD را با یک پارچه نرم خشک تمیز کنید. از محلول هایی مانند بنزین، تیر و پاک کننده های موجود در بازار یا اسپری ضد الکتریسیته ساکن استفاده نکنید.
- از دستگاه خارج از دامنه دمایی 0 تا 40 درجه سانتی گراد استفاده نکنید.
- اگر خودرو در مکانی سرد یا گرم پارک شده است، ممکن است تصویر واضح نباشد. با این حال، مانیتور آسیب ندیده است و بعد از اینکه دمای داخل خودرو به حالت عادی برسد تصویر واضح می شود.
- ممکن است نقاط بی حرکت آبی، قرمز، یا سبزی روی مانیتور دیده شود. این نقاط "نقاط روشن" نامیده می شود و می تواند در هر LCD اتفاق بیفتد. پانل LCD با دقت بیشتر از 99.99 درصد برای عملکرد قطعات آن ساخته شده است. با اینحال ممکن است یک درصد کوچک (معمولاً 0.01 درصد) از قطعات به درستی روشن نشوند. این مورد در تماشای شما مشکلی ایجاد نمی کند.

نکاتی درباره صفحه لمسی

- این دستگاه از یک صفحه لمسی مقاومتری استفاده می کند. صفحه را با نوک انگشت لمس کنید.
- عملکرد لمس چندگانه بر روی این دستگاه پشتیبانی نمی شود.
- صفحه را با اشیای نوک تیز مانند سوزن، قلم یا ناخن لمس نکنید.
- عملکرد با قلم نوری در این دستگاه پشتیبانی نمی شود.
- مراقب باشید صفحه لمسی با اشیاء برخورد نداشته باشد. اگر صفحه با چیزی جز نوک انگشت شما تماس پیدا کرد، ممکن است دستگاه به درستی پاسخ ندهد.
- چون این صفحه شیشه ای است، دستگاه را در معرض لرزش شدید قرار ندهید. اگر شیشه صفحه ترک خورد یا شکست، به قسمت آسیب دیده دست نزنید چون ممکن است باعث جراحات شود.
- سایر دستگاه های الکتریکی را دور از صفحه لمسی نگه دارید. آنها می توانند موجب عملکرد نامناسب صفحه لمسی شوند.

موارد احتیاطی

- آنتن نیرو بطور خودکار با می شود.
- وقتی مالکیت خودرو را انتقال می دهید یا آن را اسقاط می کنید و این محصول همچنان در آن نصب است، با انجام یازنشانی به تنظیمات کارخانه، همه تنظیمات را به تنظیمات کارخانه برگردانید.
- بر روی دستگاه مواد مایع نریزید.

نکاتی درباره ایمنی

- قوانین و مقررات ترافیک محلی را رعایت کنید.
- هنگام رانندگی
 - دستگاه را راه اندازی نکنید یا به آن نگاه نکنید زیرا ممکن است منجر به حواس پرتی شده و موجب تصادف شود. برای راه اندازی یا نگاه کردن به دستگاه، خودروی خود را در مکان امنی پارک کنید.
 - از ویژگی تنظیم یا سایر عملکردهایی که توجه شما را از جاده پرت می کند استفاده نکنید.
 - هنگام دنده عقب، برای ایمنی خود حتی در صورت اتصال دوربین نمای عقب، حتماً به عقب نگاه کنید و اطراف را با دقت بررسی کنید. منحصراً به دوربین نمای عقب اکتفا نکنید.
- زمان راه اندازی
 - دست، انگشت یا شیء خارجی وارد دستگاه نکنید چون می تواند به شما یا دستگاه آسیب برساند.
 - قطعات کوچک را دور از دسترس کودکان نگه دارید.
 - کمر بند ایمنی را محکم ببندید تا از آسیب حاصل از حرکت ناگهانی خودرو جلوگیری شود.

جلوگیری از تصادف

تصاویر فقط بعد از پارک کردن خودرو و کشیدن ترمز دستی ظاهر می شوند. اگر زمان پخش ویدیو، خودرو شروع به حرکت کند، موارد احتیاطی زیر نشان داده می شود و شما نمی توانید فیلم تماشا کنید.

[Video blocked for your safety.]

زمان رانندگی دستگاه را راه اندازی نکنید یا به آن نگاه نکنید.

لغو حالت نمایش

- 1 HOME را فشار دهید، سپس [Settings] را لمس کنید.
- 2 [General]، سپس [Demo] را برای تنظیم روی [OFF] لمس کنید.
- 3 برای خروج از منوی تنظیم،  (برگشت) را دوبار لمس کنید.

به روزرسانی میان افزار

برای به روزرسانی میان افزار، از سایت پشتیبانی ارائه شده روی درپوش عقب بازدید کنید، سپس دستورالعمل های آنلاین را دنبال نمایید.

نکته

در مدت به روزرسانی، دستگاه USB را خارج نکنید.

تغییر گام موج یابی FM/AM

تنظیم FM/AM. مرحله تنظیم موج کشور یا منطقه شما.

- 1 HOME را فشار دهید، سپس [Settings] ← [General] ← [Tuning Steps] را لمس کنید، سپس گام موج یابی FM/AM را تنظیم کنید.
- 2 برای خروج از منوی تنظیم،  (بازگشت) را سه بار لمس کنید.

جفت شدن با دستگاه BLUETOOTH

هنگام متصل کردن دستگاه BLUETOOTH برای اولین بار، ثبت دو طرفه (که "جفت شدن" نامیده می شود) لازم است. جفت شدن، این دستگاه و سایر دستگاه ها را قادر می سازد که یکدیگر را بشناسند.

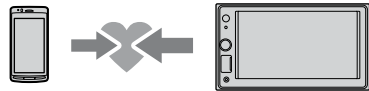

- 1 HOME را فشار دهید، سپس [Settings] ← [Bluetooth] ← [Bluetooth Connection] ← [ON] ← [Pairing] را لمس کنید.
هنگامی که دستگاه در حالت آماده به کار جفت شدن است  چشمک می زند.
- 2 جفت شدن در دستگاه BLUETOOTH را اجرا کنید تا این دستگاه را شناسایی کند.
- 3 نام مدل دستگاه خود را که روی صفحه نمایش دستگاه BLUETOOTH نمایش داده شده است، انتخاب کنید*.
پس از جفت شدن،  روشن باقی می ماند.
* اگر وارد کردن کلید عبور در دستگاه BLUETOOTH لازم است، [0000] را وارد کنید.

اتصال دوربین نمای عقب

با اتصال دوربین نمای عقب اختیاری به پایه CAMERA IN، می توانید تصویر را از دوربین نمای عقب نشان دهید. برای جزئیات، به "اتصال/نصب" (صفحه 11) رجوع کنید.

برای نمایش تصویر از دوربین نمای عقب
HOME را فشار دهید، سپس [Rear Camera] را لمس کنید.

صفحات نمایش

صفحه پخش:

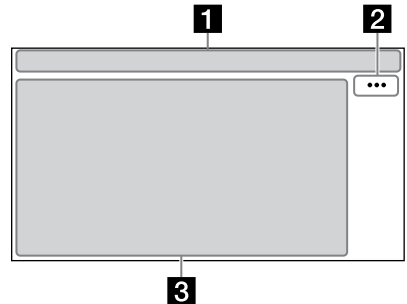

صفحه نمایش HOME:

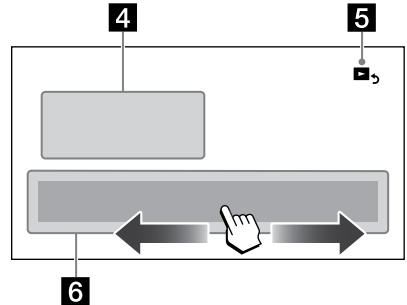

صفحه نمایش OPTION:

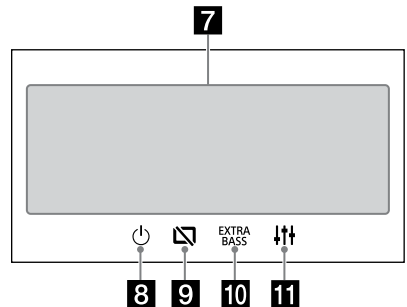

1 نمایشگر وضعیت

ATT روشن می شود هنگامیکه صدا کاهش می یابد.

Bluetooth® سیگنال روشن می شود هنگامیکه سیگنال Bluetooth® روشن است. زمانی که اتصال در جریان است چشمک می زند.

A2DP (نمایه توزیع پیشرفته صوتی) با فعال کردن هنگامی که دستگاه صوتی قابل پخش است، روشن می شود.

HFP (نمایه هندزفری) هنگامی که تماس هندزفری در دسترس است، روشن می شود.

وضعیت قدرت سیگنال تلفن همراه متصل را نشان می دهد.

وضعیت شارژر باقیمانده باتری تلفن همراه متصل را نشان می دهد.

2 ... (گزینه منبع)

منوی گزینه منبع را باز می کند. موارد موجود بسته به منبع متفاوت است.

3 ناحیه ویژه برنامه

نشانگرها/کنترل های پخش را نمایش می دهد یا وضعیت دستگاه را نشان می دهد. موارد نشان داده شده بسته به منبع متفاوت است.

4 ساعت

زمانی که در تنظیمات زمان/تاریخ تنظیم شده است را نمایش می دهد.

5 (برگشت به صفحه پخش)

از صفحه HOME به صفحه پخش می رود.

6 کلیدهای انتخاب منابع و تنظیمات

منبع را تغییر می دهد یا تنظیمات مختلفی انجام می دهد. برای انتخاب نماد تنظیمات و سایر نمادها ضربه بزنید. نماد منبعی که می خواهید انتخاب کنید را لمس کنید.

Phone	BT Audio	Radio
AUX	WebLink	USB
	Settings	Rear Camera

7 کلیدهای انتخاب صدا

صدا را تغییر می دهد.

8 (آماده به کار)

دستگاه را به حالت آماده به کار می برد (شارژر USB همچنان فعال است). برای ازسرگیری، دکمه ای را فشار دهید.

9 (خاموش کردن مانیتور)

مانیتور را خاموش می کند. وقتی مانیتور خاموش است، جایی از صفحه نمایش را لمس کنید تا دوباره روشن شود.

10 (EXTRA BASS)

تنظیم EXTRA BASS را تغییر می دهد.

11 (EQ10/Subwoofer)

تنظیم EQ10/Subwoofer را تغییر می دهد.

RM-X170 کنترل از راه دور

برای استفاده از کنترل های صوتی می توانید از کنترل از راه دور استفاده نمایید. برای عملکردهای منو، از صفحه لمسی استفاده کنید.

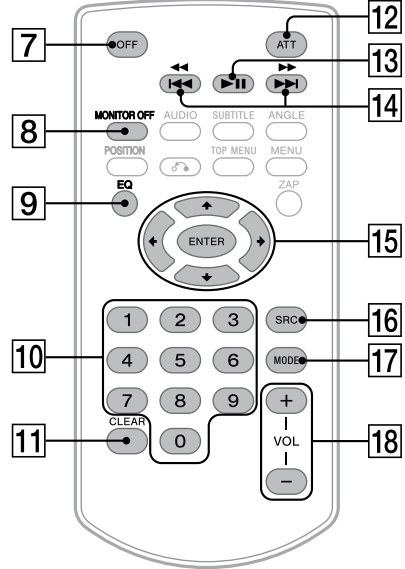

14 <</> (قبلی/بعدی)

<</> (سریع عقب رفتن/سریع جلو رفتن)

عملکردها بسته به منبع انتخابی فرق دارند:

- Radio: انتخاب یک ایستگاه از پیش تنظیم شده.

- USB/BT Audio: رفتن به فایل قبلی یا بعدی. فشار دهید و نگه دارید:

- Radio: تنظیم دقیق خودکار روی یک ایستگاه (-SEEK/+SEEK).

- USB/BT Audio: عقب بردن سریع/جلو بردن سریع.

15 < > / < >

عملکردها بسته به منبع انتخابی فرق دارند.

- Radio: یک ایستگاه از پیش تنظیم شده انتخاب کنید یا به طور خودکار ایستگاهی را تنظیم کنید.

- USB: یک پوشه انتخاب کنید یا به فایل قبلی/بعدی بروید.

ENTER

وارد مورد انتخابی می شود.

16 SRC (منبع)

منبع را تغییر می دهد. هر زمان این دکمه فشار داده شود، یک منبع قابل انتخاب در پنجره بازشو در صفحه نمایش فعلی نشان داده می شود.

17 MODE

باند رادیو را انتخاب می کند.

18 VOL +/- (میزان صدا)

قبل از استفاده نوار عایق را بردارید.



نکته

دکمه های سفید در شکل بالا پشتیبانی نمی شوند.

7 OFF

منبع را خاموش می کند.

8 MONITOR OFF

مانیتور را خاموش می کند.

برای روشن کردن، دوباره فشار دهید.

9 EQ (اکولایزر)

یک منحنی اکولایزر را انتخاب می کند.

10 دکمه های عددی (0 تا 9)

11 CLEAR

12 ATT (تضعیف)

صدا را تضعیف می کند. برای لغو تضعیف صدا، دوباره فشار دهید.

13 >>II (پخش/توقف موقت)

دستگاه اصلی و کنترل از راه دور

دستگاه اصلی

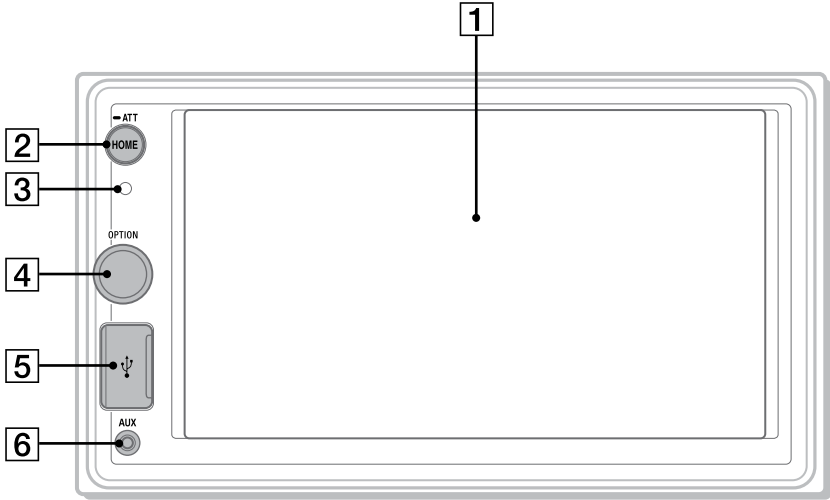

1 صفحه نمایش/صفحه لمسی

2 HOME

برای نمایش صفحه HOME فشار دهید (صفحه 6).

ATT (تضعیف)

فشار دهید و 1 ثانیه نگه دارید تا صدا ضعیف شود.
برای لغو، مجدداً فشار دهید، یا کلید چرخشی کنترل صدا را بچرخانید.

3 گیرنده برای کنترل از راه دور

4 کلید چرخشی کنترل میزان صدا

برای تنظیم میزان صدایی که پخش می شود بچرخانید.

OPTION

برای نمایش صفحه OPTION فشار دهید (صفحه 6).

5 پورت USB

6 فیش خروجی AUX

روی ارتباط BLUETOOTH

- مایکروویوهای سانع شده از یک دستگاه BLUETOOTH ممکن است بر عملکرد دستگاه های پزشکی الکترونیکی تاثیر گذارد. این واحد و دستگاه های BLUETOOTH را در مکان های ذیل خاموش کنید زیرا ممکن است باعث یک تصادف شود.
 - مکانی که گاز آتشگیر در یک بیمارستان، قطار، هواپیما یا جایگاه سوخت وجود دارد
 - نزدیک درهای اتوماتیک یا یک هشدار آتش
- این واحد از قابلیت های امنیتی که با استاندارد BLUETOOTH موافق است پشتیبانی می کند تا یک اتصال ایمن بوجود آورد هنگامیکه تکنولوژی بی سیم BLUETOOTH استفاده می شود. اما ممکن است بسته به تنظیمات، امنیت کافی نباشد. هنگام ارتباط با استفاده از تکنولوژی بی سیم BLUETOOTH، مراقب باشید.
- ما هیچ مسئولیتی در قبال کمبود اطلاعات درحین ارتباط BLUETOOTH را بعهده نمی گیریم.

اگر شما سوالی یا مشکلی در مورد واحد خود دارید که در این دفترچه راهنما پوشش داده نشده، با نزدیک ترین فروشنده Sony خود مشورت کنید.

احتیاط

تحت هیچ شرایطی SONY در قبال آسیب های تصادفی، غیرمستقیم یا تبعی یا سایر آسیب ها شامل اما نه محدود به از دست رفتن سود، داده یا درآمد یا زیان به استفاده از محصول یا هر گونه تجهیزات مرتبط، مدت زمان از کارافتادگی و زمان خریدار مربوط به یا ناشی از استفاده از این محصول، سخت افزار آن و/یا نرم افزار آن هیچ گونه مسئولیتی نمی پذیرد.

مصرف کننده گرامی، در این محصول گیرنده رادیویی وجود دارد. لطفا قبل از نصب این محصول در خودرویتان، دفترچه راهنمای خودرو را بررسی کنید یا با سازنده خودرویتان تماس بگیرید.

تلفن های اضطراری

این هندزفری BLUETOOTH ماشین و دستگاه الکترونیکی متصل به هندزفری توسط سیگنال های رادیویی، سلولی و شبکه های خط زمینی و همچنین عملکرد برنامه ریزی شده توسط مصرف کننده عمل می کند که اتصال تحت تمام شرایط را ضمانت نمی کند. بنابراین منحصر روی دستگاه الکترونیکی برای مکالمات ضروری (مانند فوریت های پزشکی) تکیه نکنید.



برای حفظ ایمنی، حتماً این دستگاه را در داشبورد خودرو نصب کنید، زیرا قسمت عقب دستگاه در طول استفاده گرم می شود. برای جزئیات، به "اتصال/نصب" (صفحه 11) رجوع کنید.

پلاک اسم که ولتاژ کارکرد و غیره را نشان می دهد در پایین شاسی قرار گرفته است.

اعتبار گواهی نامه CE فقط محدود به کشورهایی است که این گواهی نامه به طور قانونی در آنها به اجرا در می آید؛ این کشورها عمدتاً کشورهای حوزه اقتصادی اروپا (EEA) و سوئیس هستند.

هشدار

برای جلوگیری از خطر آتش سوزی یا شوک، دستگاه را در معرض باران یا رطوبت قرار ندهید.

برای جلوگیری از شوک الکتریکی، از باز کردن دستگاه خودداری کنید. برای سرویس فقط به افراد متخصص مراجعه کنید.

هشدار: باتری را قورت ندهید، خطر سوختگی شیمیایی.

این کنترل راه دور دارای یک باتری دکمه ای/سکه ای است. اگر باتری دکمه ای/سکه ای بلعیده شود، می تواند در عرض 2 ساعت باعث سوختگی داخلی و منجر به مرگ شود. باتری های استفاده شده و جدید را دور از دسترس اطفال قرار دهید. اگر درب محفظه باتری به طور مطمئن بسته نشود، از استفاده محصول خودداری کنید و آن را دور از دسترس اطفال قرار دهید. اگر فکر می کنید باتری ها بلعیده شده اند یا درون هریک از بخش های بدن قرار گرفته اند، سریعاً اقدامات پزشکی را انجام دهید.

نکات در مورد باتری لیتیومی

باتری را در معرض گرمای شدید مانند نور مستقیم خورشید، آتش یا مانند آن قرار ندهید.

اخطار اگر احتراق خودروی شما موقعیت ACC ندارد

این دستگاه را در خودرویی که موقعیت ACC ندارد نصب نکنید. صفحه نمایش دستگاه حتی بعد از خاموش کردن سوئیچ احتراق هم خاموش نمی شود و این موجب تخلیه شارژ باتری می شود.

ترک دعوی سرویس های ارائه شده توسط شخص ثالث

سرویس های ارائه شده توسط شخص ثالث ممکن است بدون اطلاع قبلی تغییر، معوق یا خاتمه یابند. Sony هیچ گونه مسئولیتی در اینگونه موارد بر عهده نمی گیرد.

موقع الدعم

إذا كانت لديك أية أسئلة أو للحصول على أحدث المعلومات الخاصة بالدعم لهذا المنتج، فيرجى زيارة موقع الويب أدناه:

<https://www.sony-asia.com/support>

دليل المساعدة (دليل على الإنترنت)

لمزيد من التفاصيل، يرجى زيارة موقع الويب التالي والرجوع إلى اسم وحدتك كما هو موضح أدناه.

XAV-1500(E)

https://rd1.sony.net/help/ev/xav-1500/h_zz/



التركيب

تركيب الوحدة في سيارة يابانية

قد لا تتمكن من تركيب هذه الوحدة في بعض السيارات اليابانية. في مثل هذه الحالة، استشر وكيل منتجات Sony.

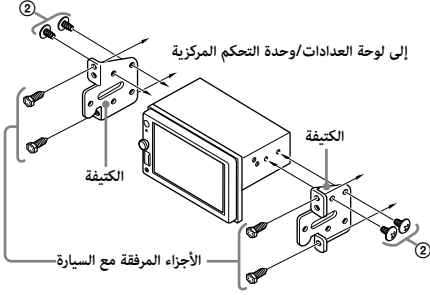

عند تركيب هذه الوحدة على الكنائف المُرَكبة مسبقًا في سيارتك، استخدم مسامير التركيب (2) في ثقوب البراغي الصحيحة بناءً على سيارتك:
NISSAN J N و TOYOTA J T

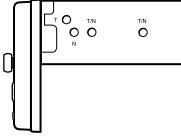

ملاحظة

لمنع الخلل، قم بالتركيب فقط باستخدام مسامير التركيب (2).

استبدال الفيوز

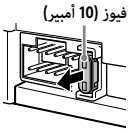

عند استبدال الفيوز، تأكد من استخدام معدل الأمبيرية المذكور على الفيوز الأصلي. إذا انفجر الفيوز، فتتحقق من توصيل الطاقة واستبدل الفيوز. إذا انفجر الفيوز مرة أخرى بعد الاستبدال، فقد يكون هناك خلل داخلي. في مثل هذه الحالة، استشر وكيل منتجات Sony الأقرب إليك.

تنبيهات

- من الأمور شديدة الخطورة إذا أصبح السلك ملفوفًا حول عمود القيادة أو ناقل الحركة. تأكد من منعه والأجزاء الأخرى من التداخل مع عمليات تشغيل القيادة.
- إذا وجدت الوسادة الهوائية أو أي جهاز آخر ممتص للصدمات بسيارتك، فاقفل بالمتجر الذي قمت بشراء هذه الوحدة منه أو وكيل السيارة قبل التركيب.

ملاحظات

- عند التركيب على لوحة العدادات، أزل مشبك الحاجز بعناية من الميكروفون.
- ثم صل قاعدة تركيب مسطحة (4) بالميكروفون (3).
- قبل تركيب شريط لاصق بوجهين (5)، قم بتنظيف سطح لوحة العدادات باستخدام قطعة قماش جافة.

استخدام وحدة التحكم عن بعد السلكية

1 لتمكين وحدة التحكم عن بعد السلكية، اضبط [التحكم بالمقود] في [عام] على [الضبط المسبق].

استخدام كاميرا الرؤية الخلفية

يلزم تركيب كاميرا الرؤية الخلفية (غير مرفقة) قبل الاستخدام.

يتم عرض صورة كاميرا الرؤية الخلفية المتصلة بطرف CAMERA IN عندما:

- يضيء المصباح الخلفي لسيارتك (أو يتم ضبط ذراع التغيير على R وضع الرجوع للخلف).
- تضغط على HOME، ثم تلمس [الكاميرا الخلفية].

1* غير مرفق

2* مقاومة السماعات: 4 أوم إلى 8 أوم × 4

3* سلك الطرف RCA (غير مدعوم)

4* تبعاً لنوع السيارة، استخدم محولاً لوحدة تحكم عن بُعد سلكية (غير مرفقة).

المعرفة تفصيل عن استخدام وحدة التحكم عن بعد السلكية، راجع «استخدام وحدة التحكم عن بعد السلكية» (صفحة 14).

5* تبعاً لنوع السيارة، استخدم محولاً (غير مرفق) في حالة عدم تركيب الموصل الهوائي.

6* سواء كان قيد الاستخدام أم لا، قم بتوجيه سلك إدخال الميكروفون حتى لا يتداخل مع عمليات القيادة، قم بتثبيت السلك باستخدام مشبك أو غيره، إذا كان يتم تركيبه حول قديميك.

7* لمعرفة تفاصيل حول تركيب الميكروفون، راجع «تركيب الميكروفون» (صفحة 13).

6 بسلك مفتاح فرامل الإيقاف

يعتمد موضع تركيب سلك مفتاح فرامل الإيقاف على سيارتك. تأكد من توصيل سلك فرامل الإيقاف (أخضر فاتح) بأسلاك توصيل مصدر الطاقة ① بسلك مفتاح فرامل الإيقاف.

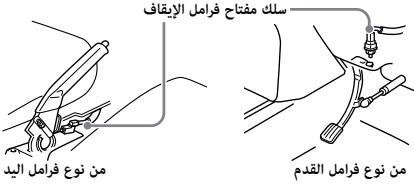

7 لطرف الطاقة بقدرة +12 فولت الخاص بسلك مصباح السيارة الخلفي (فقط عند توصيل كاميرا الرؤية الخلفية)

توصيل الاحتفاظ بالذاكرة

عندما يتم توصيل سلك الإمداد بالطاقة، سيتم دائماً إمداد الطاقة بدائرة الذاكرة حتى عند إيقاف تشغيل مفتاح تشغيل المحرك.

توصيل السماعة

- قبل توصيل السماعات، قم بإيقاف تشغيل الوحدة.
- استخدم سماعات مقاومة من 4 إلى 8 أوم ومزودة بإمكانات مناسبة لمعالجة الطاقة الكافية لتجنب التلف.

تركيب الميكروفون

لالتقاط صوتك أثناء الاتصال حر الديدن، تحتاج إلى تركيب الميكروفون ③.

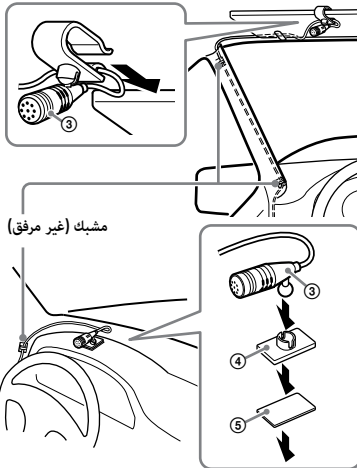

إجراء التوصيلات

1 نقطة أرضية شائعة

قم أولاً بتوصيل السلك الأسود الأرضي، ثم سلكي الإمداد بالطاقة الأصفر والأحمر.

2 لمحة الطاقة الطرفية +12 فولت التي يتم تنشيطها في كل الأوقات

تأكد أولاً من توصيل السلك الأرضي الأسود بنقطة أرضية شائعة.

3 لمحة الطاقة الطرفية +12 فولت التي يتم تنشيطها عندما يتم ضبط مفتاح تشغيل المحرك على وضع الملحق

تأكد أولاً من توصيل السلك الأرضي الأسود بنقطة أرضية شائعة.

4 لسلك التحكم في الهوائي الآلي أو سلك الإمداد بالطاقة لمعزز الهوائي

ليس من الضروري توصيل هذا السلك في حالة عدم وجود هوائي آلي أو معزز هوائي أو هوائي تلسكوبي يعمل يدوياً.

AMP REMOTE IN الخاص بمضخم القدرة الاختياري يكون هذا التوصيل للمضخمات والهوائي الآلي فقط. وقد يضر توصيل أي نظام بالوحدة.

ملاحظة

سيستغرق ذلك حوالي 10 ثوانٍ لإيقاف تشغيل إخراج REM OUT بعد إيقاف تشغيل الوحدة.

5 إشارة إضاءة السيارة

تأكد أولاً من توصيل السلك الأرضي الأسود بنقطة أرضية شائعة.

التوصيل

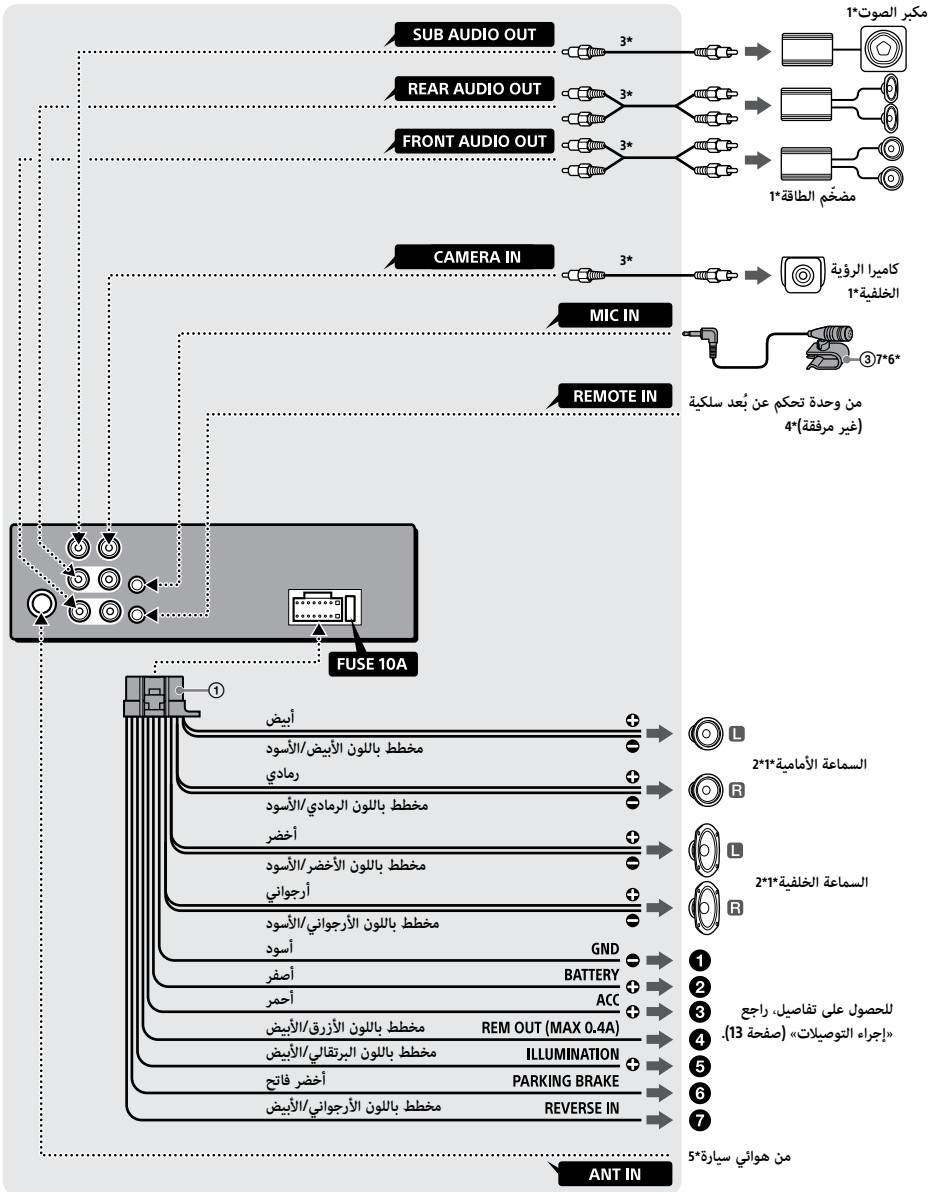

قائمة أجزاء التركيب

- ① سلكي الإمداد بالطاقة (1) ② مسامير التركيب
(4) (5 × 9 مم بحد أقصى)



- ③ ميكروفون (1) ④ قاعدة تركيب مسطحة (1)



- ⑤ شريط لاصق بوجهين (1)



لا تشتمل قائمة الأجزاء هذه على جميع محتويات العبوة.

تنبيهات

- يرجى عدم تثبيت هذه الوحدة في سيارة لا يتوفر بها الوضع ACC . شاشة الوحدة لا تنطفئ حتى بعد إيقاف تشغيل الإشعال، وهذا سيتسبب في استنزاف شحن البطارية.
- قم بتشغيل كل الأسلاك الأرضية بنقطة أرضية شائعة.
- لا تتسبب في احتجاز الأسلاك أسفل مسمار، أو انحسارها في أجزاء متحركة (على سبيل المثال، قضبان المقعد).
- قبل التوصيل، قم بإيقاف تشغيل محرك السيارة لتجنب الدوائر القصيرة.
- لا تقم بتوصيل سلكي الإمداد بالطاقة الأصفر والأحمر إلا بعد توصيل كل الأسلاك الأخرى.
- تأكد من عزل أية أسلاك طليقة غير متصلة بشريط كهربائي للأمان.
- اختر موقع التركيب بحرص بحيث لا تتدخل الوحدة في عمليات تشغيل القيادة العادية.
- تجنب تركيب الوحدة في المناطق التي تكون عرضة للأتربة أو الأوساخ أو الاهتزاز الزائد أو درجة الحرارة المرتفعة، مثل ضوء الشمس المباشر أو بالقرب من أنابيب الأسلاك الأكثر سخونة.
- استخدم فقط أجهزة التركيب المرفقة للتركيب آمن.

ملاحظة حول سلك الإمداد بالطاقة (الأصفر)

عند توصيل هذه الوحدة مع مكونات ستيريو أخرى، فإن معدل الأمبيرية لدائرة السيارة المتصلة بها الوحدة يجب أن يكون أعلى من مجموع معدل أمبيرية فيوز كل مكون.

ملاحظة عن التثبيت في السيارات مع نظام البدء والتوقف

قد تتم إعادة تشغيل الوحدة عند بدء تشغيل المحرك من نظام البدء والتوقف. وفي هذه الحالة، قم بإيقاف تشغيل نظام البدء والتوقف في سيارتك.

ملاحظة عن التثبيت في السيارات مع نظام فرامل الإيقاف الكهربائية

للسيارات التي تحتوي على فرامل الإيقاف الكهربائية، قد لا تعمل بعض الوظائف المتصلة بشكل صحيح (مثل وظيفة حظر الفيديو).

ضبط زاوية التركيب

اضبط زاوية التركيب على أقل من 30 درجة.

حقوق الطبع

العلامة Bluetooth® والشعارات المرتبطة بها هي علامات تجارية مسجلة تعود ملكيتها لشركة Bluetooth SIG, Inc. وأي استعمال لمثل هذه العلامات من قبل شركة سوني Sony Corporation يجب أن يكون بترخيص. العلامات التجارية والأسماء التجارية الأخرى تعود للمالكين.

تُعد Windows Media إما علامة تجارية مسجلة أو علامة تجارية لشركة Microsoft Corporation في الولايات المتحدة وأو دول أخرى.

هذا المنتج محمي بموجب حقوق ملكية فكرية معينة لشركة Microsoft Corporation. استعمال أو توزيع هذه التكنولوجيا خارج نطاق هذا المنتج محظور إلا بترخيص من شركة Microsoft أو شركة تابعة لشركة Microsoft وحاصلة على تفويض بذلك.

Apple و iPhone هما علامتان تجاريتان لشركة Apple Inc. مسجلتان في الولايات المتحدة والدول الأخرى.

إن WebLink هي علامة تجارية مسجلة لشركة Abalta Technologies, Inc. في الولايات المتحدة وعلامة تجارية في البلدان الأخرى.

العلامات التجارية الأخرى تخص مالكيها المعنيين.

قسم مُشغل USB

الواجهة: منفذ USB (عالي السرعة)
الحد الأقصى للتيار: 1.5 أمبير

الاتصال اللاسلكي

نظام الاتصال: إصدار BLUETOOTH القياسي 3.0
الخرج: BLUETOOTH مقياس بقدرة من الفئة 2
(الحد الأقصى الذي تم إجراؤه +1 ديسيبيل)
أقصى مدى للاتصال*: 10 أمتار تقريبًا
حزمة الترددات:

حزمة 2.4 جيجاهرتز (2.4000 جيجاهرتز - 2.4835 جيجاهرتز)
طريقة التضمين: FHSS
أنماط BLUETOOTH المتوافقة*2:

A2DP (نمط توزيع الصوت المتقدم) 1.3

AVRCP (نمط التحكم عن بعد في الصوت والفيديو) 1.3

HFP (نمط التحدث الحر) 1.6

PBAP (نمط الوصول إلى دليل الهاتف) 1.1

برنامج الترميز المتوافق: AAC, SBC

*1 يتفاوت المدى الفعلي تبعًا لعوامل مثل العوائق بين الأجهزة والمجالات المغناطيسية حول فرن مايكروويف والكهرباء الساكنة وحساسية الاستقبال وأداء الهوائي ونظام التشغيل والبرنامج التطبيقي إلخ.

*2 أنماط BLUETOOTH القياسية تشير إلى الغرض من إنشاء اتصال BLUETOOTH بين الأجهزة.

قسم مضخّم القدرة

المخارج: مخارج السماعات

معاوقة السماعات: 4 أوم - 8 أوم

الحد الأقصى لخرج القدرة: 55 وات × 4 (عند 4 أوم)

عام

متطلبات القدرة الكهربائية: بطارية سيارة تيار مباشر 12 فولت
(أرضي سالب)

معدل استهلاك التيار الكهربائي: 10 أمبير
الأبعاد:

حوالي 178 مم × 100 مم × 133 مم (العرض/الارتفاع/العمق)
أبعاد التركيب:

حوالي 182 مم × 111 مم × 120 مم (العرض/الارتفاع/العمق)
الكتلة: حوالي 0.9 كجم
محتويات العبوة:

الوحدة الرئيسية (1)

أجزاء للتركيب والتوصيلات (1 طقم)

وحدة التحكم عن بُعد (1): RM-X170

يرجى سؤال الوكيل لمعرفة المعلومات التفصيلية.

التصميم والمواصفات عرضة للتغيير دون إشعار.

نبذة عن جهاز iPhone

• موديلات iPhone المتوافقة:

iPhone X و iPhone XR و iPhone XS و iPhone XS Max و iPhone 8 Plus و iPhone 8 و iPhone 7 Plus و iPhone 7 و iPhone 6 Plus و iPhone SE و iPhone 6 و iPhone 6s و iPhone 6s Plus و iPhone 5s و iPhone 6

• يُقصد باستخدام شارة Apple أن أحد الملحقات صُمم ليُتصل خصيصاً بمنتج (منتجات) Apple المحددة في الشارة، وأن مطوره قد صادق على لبيته لمعايير Apple في الأداء. وليست Apple مسؤولة عن تشغيل هذا الجهاز أو امتثاله لمعايير السلامة والمعايير التنظيمية. تُرجى ملاحظة أن استخدام هذا الملحقات مع أحد منتجات Apple قد يؤثر في أداء الشبكة اللاسلكية.

ملاحظة حول الترخيص

يحتوي هذا المنتج على برنامج تستخدمه Sony بموجب اتفاقية ترخيص مع صاحب حقوق الطبع والنشر لها، ونحن ملتزمون بالإعلان عن محتويات الاتفاقية للعملاء وفقاً لمطالبات صاحب حقوق النشر للبرنامج. للاطلاع على تفاصيل حول تراخيص البرامج، حدد [إعدادات] < [عام] < [تراخيص مصدر مفتوح].

إذا كانت لديك أي أسئلة أو واجهتك أية مشكلات تتعلق بوحدةك ولم تشتمل عليها تعليمات التشغيل، فاستشر وكيل Sony الأقرب إليك.

الصيانة

استبدال بطارية الليثيوم (CR2025) الخاصة بوحدة التحكم عن بعد

بعد

عندما تصبح البطارية ضعيفة، يصبح مدى وحدة التحكم عن بعد قصيراً.

تنبيه

قد تتعرض لخطر الانفجار إذا تم استبدال البطارية بشكل غير صحيح. قم باستبدالها فقط بنفس النوع أو نوع مكافئ.

بطارية الليثيوم (CR2025)
الجانب + لأعلى

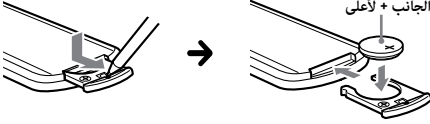

ملاحظات حول بطارية الليثيوم

احفظ بطارية الليثيوم بعيداً عن متناول الأطفال. إذا تم ابتلاع البطارية، فقم باستشارة طبيب على الفور.

المواصفات

قسم الشاشة

نوع العرض: شاشة LCD عريضة ملونة

الأبعاد: 6.2 بوصة/157 مم

النظام: TFT مصفوفة نشطة

عدد وحدات البكسل:

1,152,000 بكسل (800 × 3 (RGB) × 480)

نظام الألوان:

CAMERA IN PAL/NTSC تحديد تلقائي لطرف

قسم الراديو

FM

نطاق موافقة البث:

من 87.5 ميغاهرتز إلى 108.0 ميغاهرتز

(عند 50 كيلو هرتز بشكل مرحلي)

من 87.5 ميغاهرتز إلى 108.0 ميغاهرتز

(عند 100 كيلو هرتز بشكل مرحلي)

من 87.5 ميغاهرتز إلى 107.9 ميغاهرتز

(عند 200 كيلو هرتز بشكل مرحلي)

موافقة FM بشكل مرحلي:

من 50 كيلوهرتز/100 كيلوهرتز/200 كيلوهرتز قابل للتحويل

الحساسية القابلة للاستعمال: 7 ديسيبل ق

نسبة الإشارة إلى الضوضاء: 70 ديسيبل (أحادي)

الفصل عند تردد 1 كيلوهرتز: 45 ديسيبل

AM

نطاق موافقة البث:

من 531 كيلوهرتز إلى 1,602 كيلوهرتز

(عند 9 كيلو هرتز بشكل مرحلي)

من 530 كيلوهرتز إلى 1,710 كيلوهرتز

(عند 10 كيلوهرتز بشكل مرحلي)

موافقة AM بشكل مرحلي:

9 كيلوهرتز/10 كيلوهرتز قابل للتحويل

الحساسية: 32 مايكرو فولت

تنبيهات احتياطية

- يتم مدّ الهوائي الآلي بطريقة تلقائية.
- عند نقل ملكية سيارتك أو التخلص منها مع كون الوحدة مثبتة بها، أعد هئية كل الإعدادات إلى إعدادات المصنع عن طريق القيام باستعادة إعدادات ضبط المصنع.
- لا تدع السوائل تتناثر على الوحدة.

ملاحظات حول السلامة

- يجب الامتنال للوائح والقوانين وقواعد المرور المحلية.
- أثناء القيادة
 - تحظر مشاهدة أو تشغيل الوحدة لأن هذا قد يتسبب في تشتت الانتباه ومن ثم التعرض لحادث. أوقف سيارتك في مكان آمن لمشاهدة الوحدة أو تشغيلها.
 - لا تستخدم أي ميزة إعداد أو أية وظيفة أخرى من شأنها تشتيت انتباهك عن الطريق.
 - عند الرجوع بسيارتك، تأكد من النظر للخلف ومشاهدة الأشياء المحيطة بعناية حفاظًا على سلامتك، حتى في حالة توصيل كاميرا الرؤية الخلفية. فلا تعتمد على كاميرا الرؤية الخلفية وحدها.
- أثناء التشغيل
 - يحظر إدخال يديك أو أصابعك أو أية أجسام غريبة داخل الوحدة حيث قد يؤدي ذلك إلى حدوث إصابة أو تلف الوحدة.
 - احتفظ بالأشياء الصغيرة بعيدًا عن متناول الأطفال.
 - تأكد من ربط أحزمة الأمان لتجنب التعرض للإصابة في حالة حركة السيارة المفاجئة.

منع وقوع حادث

لا تظهر الصور إلا بعد توقف السيارة وضبط مكابح التوقف. إذا بدأت السيارة في الحركة أثناء تشغيل الفيديو، فسيظهر التنبيه التالي ولن تتمكن من مشاهدة الفيديو.

[سلامتك، تم حجب الفيديو.]

يحظر تشغيل الوحدة أو مشاهدة الشاشة أثناء القيادة.

ملاحظات حول شاشة LCD

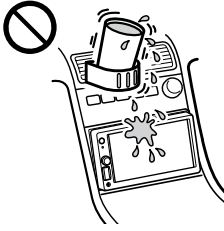

- لا تبلل شاشة LCD أو تعرضها للسوائل. فقد يؤدي ذلك إلى حدوث عطل.
- لا تضغط بقوة على شاشة LCD لأن هذا قد يؤدي إلى تشوش الصورة أو حدوث عطل (بمعنى أن ذلك قد يؤثر في وضوح الصورة أو قد تتلف شاشة LCD).
- يحظر لمس الشاشة بأي أجسام أخرى بخلاف إصبعك لأن ذلك قد يؤدي إلى تلف أو كسر شاشة LCD.
- نظف شاشة LCD باستخدام قطعة قماش ناعمة جافة. لا تستعمل مذيبيات مثل البنزين أو التتر أو المنظفات المتوفرة في الأسواق أو البخاخ المضاد للكهرباء الاستاتيكية.
- يحظر استخدام الوحدة في درجة حرارة تتجاوز النطاق من 0 إلى 40 درجة مئوية.
- إذا تم إيقاف سيارتك في مكان بارد أو ساخن، فقد لا تكون الصورة واضحة، ولكن، لن تتعرض الشاشة للتلف وستصبح الصورة واضحة بعد وصول درجة الحرارة في سيارتك إلى درجة الحرارة الطبيعية.
- قد تظهر بعض النقاط الثابتة باللون الأزرق أو الأحمر أو الأخضر على الشاشة. تعرف هذه النقاط باسم «النقاط الساطعة» وقد يحدث ذلك في أي شاشة LCD. قد تم تصنيع شاشة LCD بتقنية عالية الدقة مع تشغيل ما يتجاوز 99.99% من مقاطعها. إلا أنه ربما يكون هناك نسبة بسيطة (0.01% عادةً) من المقاطع التي لا تضيء بشكلٍ صحيح. ولكن، لن يضر ذلك بمشاهدتك.

ملاحظات حول شاشة اللمس

- هذه الوحدة تستخدم شاشة لمس مقاومة. المس الشاشة مباشرةً بطرف إصبعك.
- تشغيل اللمس المتعدد غير مدعوم على هذه الوحدة.
- لا تلمس الشاشة بأدوات حادة مثل الإبرة أو القلم أو ظفر الإصبع. التشغيل بالمقرم غير مدعوم على هذه الوحدة.
- لا تجعل أي شيء يلامس شاشة اللمس. في حالة لمس الشاشة بواسطة شيء ما بخلاف طرف الإصبع، ربما لا تستجيب الوحدة بالشكل الصحيح.
- نظرًا لكون الزجاج هو مادة الشاشة، فلا تعرض الوحدة لضربة قوية. في حالة حدوث تكسير أو تقطيع على الشاشة، فلا تلمس الجزء التالف لأنه قد يتسبب في حدوث إصابة.
- يرجى إبعاد الأجهزة الكهربائية الأخرى عن شاشة اللمس. فربما تتسبب تلك الأجهزة في تعطل شاشة اللمس.

إلغاء وضع العرض التوضيحي

- 1 اضغط على HOME، ثم المس [إعدادات].
- 2 المس [عام]، ثم المس [عرض] لتعيين [إيقاف].
- 3 للخروج من قائمة الإعداد، المس ↵ (للخلف) مرتين.

تحديث البرنامج الثابت

لتحديث البرنامج الثابت، تفضل بزيارة موقع الدعم على الغلاف الخلفي، ثم اتبع التعليمات عبر الإنترنت.

ملاحظة

أثناء التحديث، لا تقم بإزالة جهاز USB.

العمليات الأساسية

تبديل خطوة توليف FM/AM

اضبط خطوة التوليف FM/AM الخاصة ببلدك أو منطقتك.

- 1 اضغط على HOME، ثم المس [إعدادات] ← [عام] ← [خطوات توليف]، ثم اضبط خطوة توليف FM/AM.
- 2 للخروج من قائمة الإعداد، المس ↵ (رجوع) ثلاث مرات.

الاقتزان بجهاز BLUETOOTH

عند توصيل جهاز BLUETOOTH لأول مرة، يتطلّب الأمر إجراء عملية تسجيل متبادلة (تسمى «الإقران»). يسمح الإقران لهذه الوحدة والأجهزة الأخرى بالتعرّف على بعضها البعض.

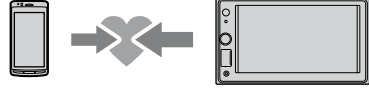

- 1 اضغط على HOME، ثم المس [إعدادات] ← [Bluetooth] ← [اتصال بلوتوث] ← [تشغيل] ← [إقران].
⌚ يومض عندما تكون الوحدة في وضع انتظار الإقران.
- 2 قم بتنفيذ عملية الإقران على جهاز BLUETOOTH بحيث يتمكن من اكتشاف هذه الوحدة.
- 3 حدد اسم الطراز الخاص بك الظاهر على شاشة جهاز *BLUETOOTH.
عند القيام بالإقران، يبقى ⌚ مضاءً.
* عند المطالبة بإدخال مفتاح المرور على جهاز BLUETOOTH، أدخل الرقم [0000].

توصيل كاميرا الرؤية الخلفية

عن طريق توصيل كاميرا الرؤية الخلفية الاختيارية بطرف CAMERA IN، يمكنك عرض الصورة من كاميرا الرؤية الخلفية. للحصول على تفاصيل راجع «التوصيل/التركيب» (صفحة 11).

لعرض الصورة من كاميرا الرؤية الخلفية

اضغط على HOME، ثم المس [الكاميرا الخلفية].

شاشات العرض

شاشة التشغيل:

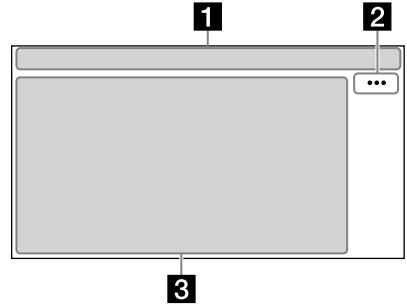

شاشة HOME:

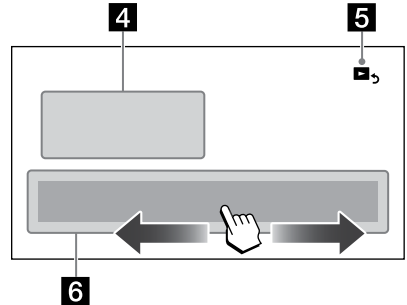

شاشة OPTION:

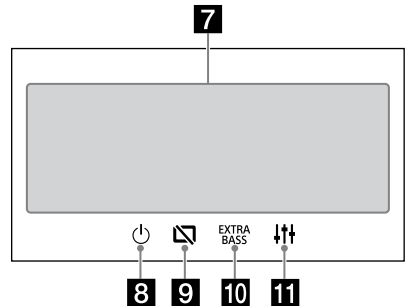

1 مؤشر الحالة

ATT يضيء عند خفض الصوت.

يضيء عندما تكون إشارة Bluetooth® قيد التشغيل. يومض عندما يكون الاتصال قيد التقدم.

يضيء عندما يكون جهاز الصوت قابلاً للتشغيل من خلال تمكين A2DP (نمط توزيع الصوت المتقدّم).

يضيء عند توفر الاتصال اللاسلكي بواسطة تمكين HFP (النمط حر اليدين).

يشير إلى حالة قوة إشارة الهاتف المحمول المتصل.

يشير إلى حالة طاقة البطارية المتبقية في الهاتف المحمول المتصل.

2 ... (خيار مصدر)

يفتح قائمة خيار المصدر. تختلف العناصر المتاحة على حسب المصدر.

3 المنطقة الخاصة بالتطبيق

تعرض مؤشرات/مفاتيح التحكم في التشغيل أو تعرض حالة الوحدة. تختلف العناصر المعروضة حسب المصدر.

4 الساعة

يعرض الوقت المضبوط على إعداد التاريخ/الوقت.

5 (الرجوع إلى شاشة التشغيل)

يبدل من شاشة HOME إلى شاشة التشغيل.

6 مفاتيح تحديد الإعدادات والمصادر

يغير المصدر أو يجري الإعدادات المختلفة. اضغط لتحديد رمز الإعداد والرموز الأخرى. المس رمز المصدر الذي تريد تحديده.

هاتف	صوت بلوتوث	الموالف
AUX	WebLink	USB
	إعدادات الكاميرا الخلفية	

7 مفاتيح تحديد الصوت

لتغيير الصوت.

8 (انتظار)

لتحويل الوحدة إلى وضع الانتظار (ما يزال الشحن عبر USB متاحاً). للاستئناف، اضغط على أي زر.

9 (الشاشة متوقفة)

يوقف تشغيل الشاشة. عند إيقاف تشغيل الشاشة، المس أي جزء من الشاشة لإعادة تشغيلها.

10 (EXTRA BASS)

يغير EXTRA BASS إعداد.

11 (مكبر صوت/EQ10)

يغير إعداد مكبر صوت/EQ10.

وحدة التحكم عن بُعد في RM-X170

يمكن استخدام التحكم عن بُعد لتشغيل مفاتيح التحكم في الصوت. للوصول إلى عمليات القائمة، استخدم شاشة اللمس.

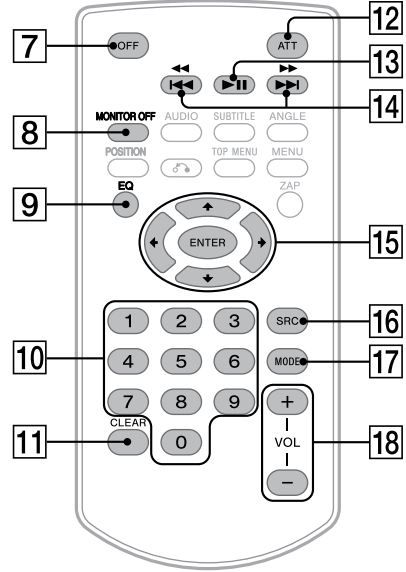

14) <</>> (السابق/التالي)

<</>> (الترجيع/التقديم السريع)

- وظائف مختلفة باختلاف المصدر المحدد:
- الموالف: تحديد محطة مضبوطة مسبقاً.
- USB/صوت بلوتوث: الانتقال إلى الملف السابق/التالي.
- اضغط مع الاستمرار على:
- الموالف: توليف محطة آلياً (-SEEK/+SEEK).
- USB/صوت بلوتوث: ترجيع سريع/تقديم سريع.

15) <-/>/>/>-

- تختلف الوظائف باختلاف المصدر المحدد.
- الموالف: تحديد محطة مضبوطة مسبقاً أو الموالفة إلى محطة تلقائياً.
- USB: حدد مجلداً أو انتقل إلى الملف السابق/التالي.

ENTER

يدخل العنصر المحدد.

16) SRC (مصدر)

- يغير المصدر. كل مرة تضغط فيها على هذا الزر، يظهر مصدر قابل للتحديد في قائمة منبثقة على الشاشة الحالية.

17) MODE

يحدد نطاق الراديو.

18) VOL +/- (مستوى الصوت)

قم بإزالة شريط العزل قبل الاستخدام.



ملاحظة

الأزرار باللون الأبيض الموجودة في الشكل التوضيحي أعلاه ليست مدعومة.

7) OFF

يوقف تشغيل المصدر.

8) MONITOR OFF

يوقف تشغيل الشاشة.
لإعادة التشغيل، اضغط مرة أخرى.

9) EQ (المعادل)

يحدد منحنى معادلاً.

10) أزرار الأرقام (0 إلى 9)

11) CLEAR

12) ATT (خفض الصوت)

يخفض الصوت. اضغط مرة أخرى لإلغاء التخفيف.

13) >>|| (تشغيل/إيقاف مؤقت)

الوحدة الرئيسية ووحدة التحكم عن بُعد

الوحدة الرئيسية

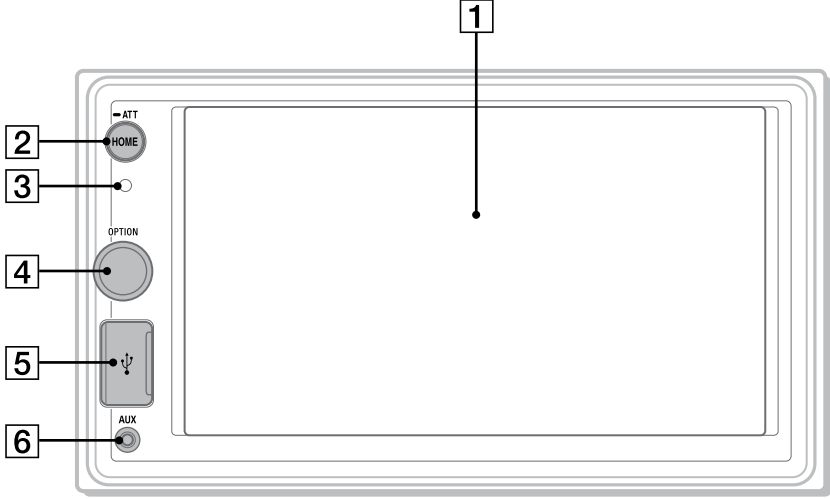

1 الشاشة/ شاشة اللمس

2 HOME

اضغط لعرض شاشة HOME (صفحة 6).

● ATT (خفض الصوت)

اضغط عليه مع الاستمرار لمدة 1 ثانية لخفض الصوت. للإلغاء، اضغط عليه مع الاستمرار مرة أخرى، أو قم بتدوير قرص التحكم في مستوى الصوت.

3 مستقبل أوامر وحدة التحكم عن بُعد

4 قرص التحكم في مستوى الصوت

قم بتدويره لضبط مستوى الصوت عند إخراج الصوت.

OPTION

اضغط لعرض شاشة OPTION (صفحة 6).

5 منفذ USB

6 مقبس دخل AUX

حول اتصالات BLUETOOTH

- يمكن لموجات المايكروويف المنبعثة من جهاز BLUETOOTH أن تؤثر على تشغيل الأجهزة الطبية الإلكترونية. أوقف تشغيل هذه الوحدة وأجهزة BLUETOOTH الأخرى في المواقع التالية، لأنها يمكن أن تتسبب في وقوع حادث.
 - حيث يوجد غاز قابل للاشتعال أو في مستشفى أو قطار أو طائرة أو محطة للتزود بالوقود
 - بالقرب من الأبواب التي تعمل تلقائيًا أو منبه إنذار الحريق
- هذه الوحدة تدعم قدرات الأمان التي تتوافق مع مقياس BLUETOOTH لتوفير اتصال آمن عند استخدام تقنية BLUETOOTH اللاسلكية، لكن مستوى الأمان قد لا يكون كافيًا وذلك تبعًا للوضع. التزم الحرص عند الاتصال باستخدام تقنية BLUETOOTH اللاسلكية.
- نحن لا نتحمل أي مسؤولية عن تسرب المعلومات أثناء إجراء اتصالات BLUETOOTH.

إذا كانت لديك أي أسئلة أو واجهتك أي مشاكل تتعلق بوحدةك ولم يشتمل عليها هذا الدليل، فقم باستشارة وكيل Sony الأقرب إليك.

تنبيه

لا تكون Sony بأي حال من الأحوال مسئولة عن أية أضرار ثانوية أو غير مباشرة أو تبعية أو أضرار أخرى، وتشمل ولكن لا تقتصر على، فقدان الأرباح أو فقدان الإيرادات أو فقدان البيانات أو فقدان إمكانية استخدام المُنتج أو أي معدات مصاحبة، أو وقت التعطل، ووقت المشتري المتعلق أو الناشئ عن استخدام هذا المُنتج و/أو تجهيزاته الصلبة و/أو برمجياته.

عزيزي العميل، يشمل هذا المنتج وحدة إرسال لاسلكية. الرجاء مراجعة دليل تشغيل المركبة أو الاتصال بصانعها أو بائعها، قبل تركيب هذا المنتج في سيارتك.

مكالمات الطوارئ

جهاز BLUETOOTH اللايديوي هذا الخاص بالسيارة والنظام الإلكتروني الموصل بالجهاز اللايديوي يعملان باستخدام إشارات لاسلكية وشبكات هاتف خلوي وأرضي جنبًا إلى جنب مع وظائف يقوم المستخدم ببرمجتها، الأمر الذي لا يمكن معه ضمان التوصيل في كل الظروف. لذا لا تعتمد حصريًا على أي نظام إلكتروني لإجراء الاتصالات الضرورية (مثل الحالات الطبية الطارئة).

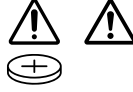

تحذير: تجنب ابتلاع البطارية حيث إن هذا ينطوي على مخاطر حروق كيميائية.

تحتوي وحدة التحكم عن بُعد هذه على بطارية خلوية على شكل زر/ عملة معدنية. وإذا تم ابتلاع البطارية الخلوية التي على شكل زر/ عملة معدنية، فإنها قد تتسبب في حروق داخلية شديدة خلال ساعتين فقط مما قد يؤدي إلى الوفاة. احتفظ بالبطاريات الجديدة والمستخدمة بعيداً عن متناول الأطفال. إذا كانت حجيرة البطارية غير مغلقة بإحكام، فتوقف عن استخدام المنتج واحتفظ به بعيداً عن متناول الأطفال. إذا كنت تعتقد أن البطارية قد تم ابتلاعها أو وضعها داخل أي جزء من الجسم، فالتمس العناية الطبية على الفور.

ملاحظات حول بطارية الليثيوم

لا تعرض بطارية الليثيوم لحرارة شديدة كأشعة الشمس المباشرة أو النار أو ما شابه.

تحذير إذا كان مفتاح تشغيل محرك سيارتك لا يتضمّن وضع الكماليات ACC

يرجى عدم تثبيت هذه الوحدة في سيارة لا يتوافر بها وضع ACC. شاشة الوحدة لا تنطفئ حتى بعد إيقاف تشغيل الإشعال، وهذا سيُسبب في استنزاف شحن البطارية.

إخلاء المسؤولية عن الخدمات التي تقدمها الجهات الخارجية

قد يتم تغيير الخدمات التي تقدمها الجهات الخارجية أو تعليقها أو إنهاؤها دون إخطار مسبق. ولا تتحمل Sony أي مسؤولية عن أنواع المواقف هذه.

من أجل السلامة، تأكد من تركيب هذه الوحدة في لوحة عدادات السيارة لأن الجزء الخلفي من الوحدة يصبح ساخناً أثناء الاستخدام. للحصول على تفاصيل، راجع «التوصيل/التركيب» (صفحة 11).

توجد لوحة الاسم التي توضح الجهد الكهربائي للتشغيل الخ، أسفل الشاشة.

يقتصر سريان علامة CE فقط على تلك البلدان التي يتم فرضها فيها قانونياً، لا سيما في بلدان (المنطقة الاقتصادية الأوروبية) وسويسرا.

تحذير

لتجنب نشوب حريق أو التعرض لصدمة كهربائية، لا تعرض الجهاز للأمطار أو الرطوبة.

لتجنب الإصابة بصدمة كهربائية، لا تفتح الخزانة. ارجع إلى فني صيانة مؤهل فقط لإجراء الخدمة.

AV RECEIVER

AR

إرشادات التشغيل

PR

دستور العمل های عملیاتی

لإلغاء العرض التوضيحي (عرض)، راجع صفحة 7.
لتبديل خطوة مولفة FM/AM، نظر صفحة 7.
للتوصيل/التركيب، راجع صفحة 11.
لاستخدام الهواتف الذكية المثبت عليها "WebLink Apps"، تفضل بزيارة دليل المساعدة في الصفحة 15.
برای لغو نمایش حالت نمایشی (Demo)، صفحه 7 را ببینید.
برای تغییر کام تنظیم FM/AM، به صفحه 7 مراجعه کنید.
برای کسب اطلاعات بیشتر درباره اتصال/نصب، به صفحه 11 رجوع کنید.
برای استفاده از تلفن های هوشمندی که "WebLink Apps" روی آنها نصب است، به "راهنمای کمک" در صفحه 15 مراجعه کنید.

